

lieber.logisch.lagern



Bitte beachten
Sie den aktuellen
TEUERUNGS-
ZUSCHLAG

Fachbodenregale

Weitspannregale

Palettenregale

Kragarmregale

Regalanlagen & Bühnen

100 JAHRE
SEIT 1921
GEBRÜDER SCHULTE

Hauptkatalog
2023



100 JAHRE

SEIT 1921

GEBRÜDER SCHULTE

» Erfolg hat immer eine Geschichte

Seit der Gründung fertigt und entwickelt das Familienunternehmen Gebr. Schulte GmbH & Co. KG seine Produkte im sauerländischen Sundern und zählt zu den führenden Regalherstellern in Deutschland.

Unter der Marke SCHULTE Lagertechnik werden heute hochwertige Regalsysteme für den professionellen Anwender in Industrie und Handwerk produziert. Das Produktportfolio umfasst Fachbodenregale Steck- Schraubsystem, Büroregale Steck- und Schraubsystem, Weitspannregale, Palettenregale, Kragarmregale, Mehrgeschossige Regalanlagen und Bühnen. Die langjährige Erfahrung in der Fertigung von Regalsystemen für verschiedenste Bereiche auf modernsten Fertigungsanlagen am Standort Sundern bilden die Kernkompetenzen des Unternehmens. Heute zeichnen eine eigene Produktions- und Lagerfläche von über 30.000 m² und ein weltweit agierender Vertrieb mit einem modernen Logistiksystem das 400 Mitarbeiter starke Unternehmen als zuverlässigen Partner aus.

Die Geschichte beginnt jedoch viel früher – nämlich **1921**, als die Brüder Franz und Josef Schulte die Metallwarenfabrik Gebrüder Schulte gründeten. Das ist der Startschuss der mittlerweile in dritter Generation fortgeführten Familien- und Unternehmenstradition.

Angefangen mit Gardinenstangen und seit den **50er Jahren** Einkaufsrollern, produzierte das Unternehmen **1960** erstmals Regale für den Haushalt. Ab dem Jahr **1982** werden zusätzlich Industrieregale in das Produktprogramm aufge-

nommen sowie ab **1989** auch Schwerlastegale. Der Bau eines Hochregallagers im Jahr **1999** markiert den Wandel zum Systemhersteller und den Einstieg in die Realisierung von Großprojekten.

Innovationen und umfassender Service sind die Erfolgsfaktoren im neuen Jahrtausend. **2003** wird die Fachboden- generation MULTIplus eingeführt, **2011** die Systembühne, gefolgt von der Multifunktionsstütze im Jahr **2012**. Um die Produktionskapazität zu steigern wurde **2014** eine zusätzliche Fachbodenstraße installiert. Ein weiteres Hochregallager sorgt ebenfalls **2014** für eine gesteigerte Lieferperformance. Flankierend wird den Handelspartnern ein umfassender Service rund um Regal und Lagerlogistik geboten – wie zum Beispiel seit **2009** die jährlichen Regal-Inspektionen. Die Schulungen finden in der eigenen SCHULTE Akademie statt, die im Jahr **2013** gegründet wurde. Mit dem im Jahr **2017** für Handelspartner eingeführten SCHULTE 3D-Configurator lassen sich die passenden Anlagen einfach konfigurieren, in Echtzeit visualisieren und anschließend als fertiges Angebot ausgeben. Im Jahr **2021** hatten wir das 100jährige Firmenjubiläum, welches wir im Jahre **2022** mit einem großen Familienfest feiern konnten.

Über die Jahrzehnte hat sich das Familienunternehmen Gebr. Schulte stetig weiterentwickelt und die Weichen immer wieder auf die Zukunft ausgerichtet.

Und die Geschichte geht weiter

Ihre

Andrea Schulte,
geschäftsführende Gesellschafterin SCHULTE Lagertechnik



Fachbodenregale Stecksystem 14

Fachbodenregale | Doppelregale | Regal-Sets | Eckregale | Spezialregale | Kanbanregale | Bereitstell-/Schrägbodenregale | Kleinteileregale | KFZ-Teile-Lagerung | Umweltregale | Lebensmittelregale | Systemkomponenten und Zubehör | Schubladenblöcke | Kästen & Behälter | Leitern

Projektstories 44-45, 58-59, 66-67



Fachbodenregale Schraubsystem 116

Fachbodenregale | Systemkomponenten und Zubehör



Fachbodenregale Büro 136

Fachbodenregale Stecksystem | Fachbodenregale Schraubsystem | Systemkomponenten und Zubehör

Projektstory 160-161



Weitspannregale 162

WS 2000 für Fachlast 400 kg
WS 3000 für Fachlast 500 kg
Z1 für Fachlasten bis 776 kg
W 100 für Fachlasten bis 1.015 kg | W 100 Umweltregale



Palettenregale 192

Wichtige Planungshinweise 202-203

Komplettregale | Holme und Rahmen | Systemkomponenten und Zubehör | Umweltregale | Blechlagerregale | Profillagerregal | Kabeltrommelregale | Bockregale | Feuerverzinkte Palettenregale

Projektstory 194-195

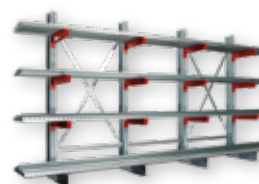

Kragarmregale 224

K 1000 für leichte Belastungen
K 3000 für mittlere Belastungen
K 6000 für schwere Belastungen



Regalanlagen & Bühnen 244

Planung | Beratung | Montage | Systemelemente 248-257

Mehrgeschossige Regalanlagen | Systembühnen & Stahlbaubühnen 258-273

Projektstories 262-263, 264-265, 270-271, 272-273

Regalinspektion 274-275

Glossar | Stichwortverzeichnis 276

Fachbodenregale
Stecksystem

Fachbodenregale
Schraubsystem

Fachbodenregale
Büro

Weitspannregale

Palettenregale

Kragarmregale

Regalanlagen & Bühnen

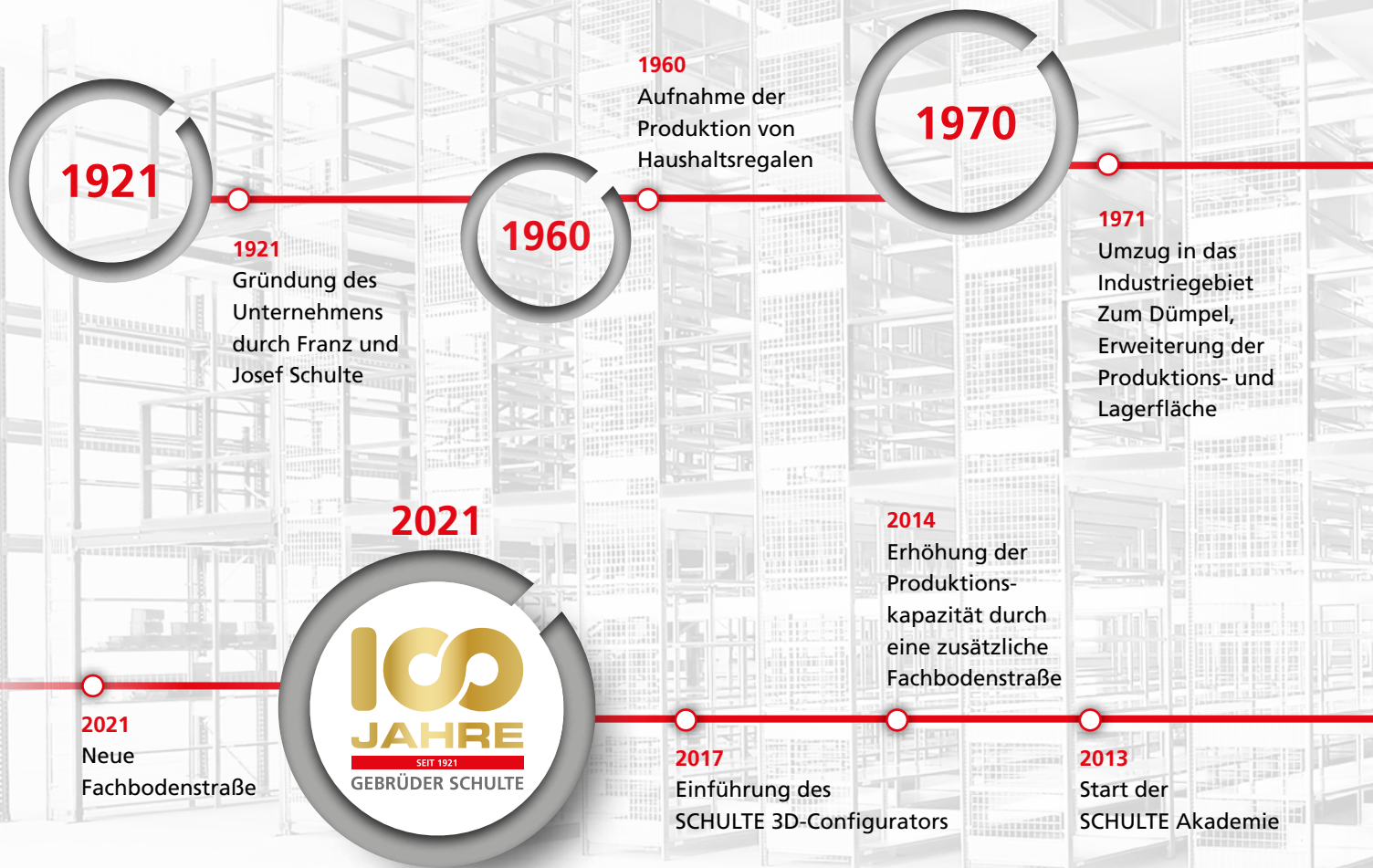

» Die Geschichte einer Familientradition

Seit der Gründung fertigt und entwickelt das Familienunternehmen Gebr. SCHULTE GmbH und Co. KG seine Produkte im sauerländischen Sundern und zählt zu den führenden Regalherstellern in Deutschland. Unter der Marke SCHULTE Lagertechnik werden hochwertige Regalsysteme für den professionellen Anwender in Industrie und Handwerk produziert.

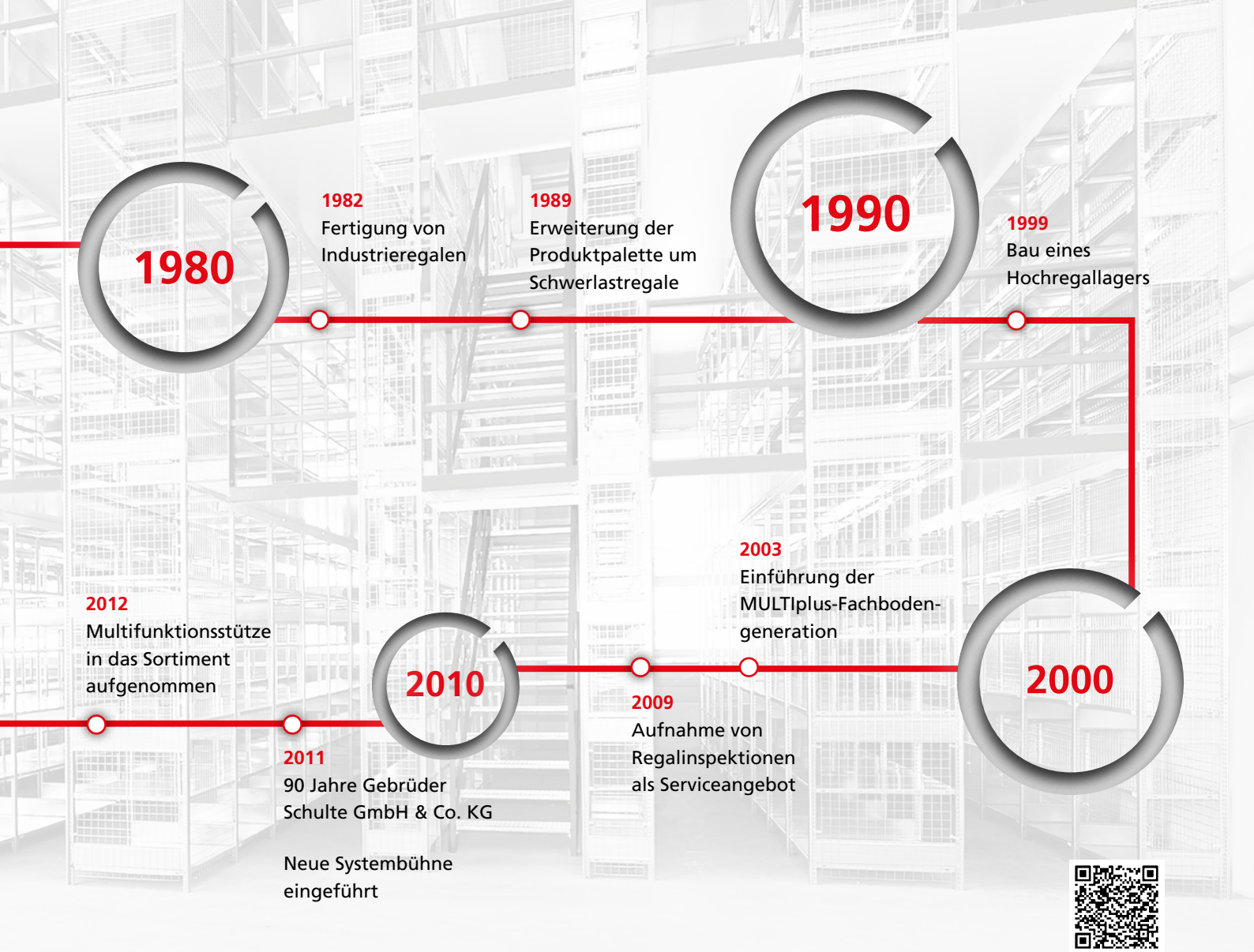

Unsere Geschichte beginnt vor mehr als 90 Jahren. 1921 gründeten die Brüder Franz und Josef Schulte, die Metallwarenfabrik Gebrüder Schulte, die heute in dritter Familiengeneration geführt wird.

Die Firmengründer brachten Gebrüder Schulte durch schwierige Zeit und nutzten das Wirtschaftswunder in den 1950er und 1960er Jahren für den Aufbau. Wir gingen auf Erfolgskurs. 1960 nahmen wir die Produktion von Haushaltsregalen auf. Gebrüder Schulte zog 1971 in das Industriegebiet „Zum Dümpel“ und wuchs dort weiter.

Unter der Marke SCHULTE Lagertechnik werden hochwertige Regalsysteme für den professionellen Anwender in Industrie und Handwerk produziert. Eine eigene Produktions- und Lagerfläche von über 30.000 qm und ein weltweit agierender Vertrieb mit einem modernen Logistiksystem zeichnen das Unternehmen als zuverlässigen Partner aus.

Innovationen sind die Erfolgsfaktoren von SCHULTE Lagertechnik. 2003 wird die Fachbodengeneration MULTIplus eingeführt, 2011 die Systembühne, gefolgt von der Multifunktionsstütze im Jahr 2012. Um die Produktionskapazität zu steigern wurde 2014 eine zusätzliche Fachbodenstraße installiert. Ein weiteres Hochregallager sorgt ebenfalls 2014 für eine gesteigerte Lieferperformance.

Mit dem im Jahr 2017 für Handelspartner eingeführten SCHULTE 3D-Configurator lassen sich die passenden Anlagen einfach konfigurieren, in Echtzeit visualisieren und anschließend als fertiges Angebot ausgeben.

Flankierend wird den Handelspartnern ein umfassender Service rund um Regal und Lagerlogistik geboten – wie zum Beispiel seit 2009 die jährlichen Regal-Inspektionen. Die Schulungen finden in der eigenen SCHULTE Akademie statt, die im Jahr 2013 gegründet wurde.

Setzen Sie auf Kompetenz und Kundennähe:

Ihr Regalspezialist berät Sie direkt vor Ort. Gemeinsam mit Ihnen ermittelt SCHULTE Lagertechnik Ihren Bedarf.

Mit Regalsystemen von SCHULTE Lagertechnik erhalten Sie ein individuell auf Ihre Bedürfnisse zugeschnittenes Lager- und Logistikkonzept. Egal welche Anforderung Sie haben, SCHULTE Lagertechnik bietet Ihnen Systeme, die genau auf Ihre Branche abgestimmt sind.

Unser Produktportfolio:

- Fachbodenregale Steck- und Schraubsystem
- Büroregale Steck- und Schraubsystem
- Weitspannregale
- Palettenregale
- Kragarmregale
- mehrgeschossige Regalanlagen und Bühnen

» Die SCHULTE STORY

SCHULTE Lagertechnik ist Spezialist für kundenindividuelle Regalanlagen. Was das Unternehmen besonders macht und wodurch Kunden letztlich profitieren, erläutert Geschäftsführerin Andrea Schulte im Gespräch.

Frau Schulte, seit 2021 hat Ihr Unternehmen eine 100-jährige Firmengeschichte. Wie hat sich Gebrüder Schulte zu dem entwickelt, was es heute ist?

» **Andrea Schulte:** Seit der Gründung unseres Unternehmens 1921 durch meinen Großvater und seinen Bruder als Metallwarenfabrik hat sich Gebrüder Schulte stetig weiterentwickelt. Vom ursprünglichen Betrieb der Gerberei, bis hin zu unseren ersten Produkten wie den Gardinenstangen oder auch den Einkaufsrollern in den 50er Jahren sowie den Haushalts- und Kellerregalen in den 1960er Jahren. Wir haben immer geschaut, welche Produkte im Haushalt gebraucht werden. Das Wachstum unseres Unternehmens ging einher mit dem Markt und den Anforderungen unserer Kunden.

Wo steht SCHULTE Lagertechnik heute?

» Nachdem mein Onkel viele Jahre die Firma erfolgreich weitergeführt hat, wird Gebrüder Schulte heute von meinem Cousin und mir in dritter Generation geleitet. Das heutige Standbein

der Firma Gebrüder Schulte sind unsere Industrieregale, die unter der Marke SCHULTE Lagertechnik vertrieben werden. Das Portfolio umfasst Kragarmregale, Palettenregale, Weitspannregale, Fachbodenregale und kleine bis große Anlagen und Bühnen. Besonders im Fachbodenbereich sind wir mit dem MULTiplus-System stark aufgestellt. Mit diesem gesamten Portfolio lässt sich exakt das umsetzen, was der Kunde für seine Lagerprodukte und Prozesse in der Intralogistik braucht – von der Schraube über Online-Shop-Ware bis zum tonnenschweren Maschinenteil lässt sich alles perfekt lagern. Und: Das alles nach wie vor „Made in Germany“ – im Sauerland produziert, absolut hochwertig bei Top-Preisleistung.

» So können wir auf Erfolgsspur bleiben.

Was ist das Besondere an SCHULTE Lagertechnik? Worauf dürfen sich Kunden und Auftraggeber freuen?

» Wir sind nicht einfach nur ein Regalhersteller und Regallieferant, sondern Sys-

temanbieter. Uns ist es wichtig, komplette Lösungen zu bieten – alles aus einer Hand. Dazu gehören unter anderem eine erste Beratung zu Beginn, eine professionelle Projektierung im Sinne des Creative Engineering sowie die komplette Montage und Endabnahme. Unsere Berater sind nah am Kunden, schauen genau hin, was gebraucht wird und versuchen in Zusammenarbeit mit unserer Abteilung Forschung und Entwicklung die bestmögliche Lösung zu erarbeiten, auch wenn es eine Sonderlösung sein soll, die es heute noch nicht gibt. Wir sind Partner auf Augenhöhe und legen Wert auf eine enge Zusammenarbeit und Abstimmung mit dem Kunden. Unser Credo: „clever machen“. Eine SCHULTE Regalanlage zeichnet sich durch viele clevere Details aus, die mehr Raum auf gleicher Fläche schaffen, das Einlagern, Kommissionieren, Versenden vereinfachen und beschleunigen oder die zu einer verbesserten Ergonomie beitragen. Konzipieren unsere Planer zum Beispiel ein E-Commerce-Lager, stimmen sie Laufwege und Lagermöglichkeiten optimal ab und binden das Retourenmanagement mit ein. Das bringt Zeit- und Kostenvorteile mit sich.

Wo sehen Sie aktuell die größten Herausforderungen des Marktes?

» Wir haben im Markt den „Amazon-Prime“-Effekt. Schnelle Lieferung, bestmöglicher Service und top Qualität zu einem guten Preis. Kunden und Endkunden erwarten, dass online bestellte Ware möglichst am nächsten Tag da ist. Das bedeutet, E-Commerce-Lager müssen auf Struktur, Übersichtlichkeit, einfaches Kommissionieren, kurze We-





» ... die cleverste Lösung für den Kunden!

ge und Geschwindigkeit getrimmt sein. Auch das Thema Service und ganzheitliche Dienstleistungen sind in Zeiten der Digitalisierung zunehmend wichtige Faktoren für den Kunden geworden. Dazu gehören eine professionelle und schnelle Beratung am Telefon und vor Ort sowie digitale Tools und Prozesse zur Unterstützung unserer Kunden. Deshalb müssen wir uns auch zukünftig stetig weiterentwickeln und dürfen den Kunden nicht aus den Augen verlieren.

» Wir werden weiter an neuen Produktentwicklungen arbeiten.

Wie sehen Sie SCHULTE Lagertechnik rund um die Themen Industrie 4.0 und Intralogistik 4.0 aufgestellt?

» Unser eigener Workflow in Produktion und Logistik am Standort Sundern ist bereits im Prozess der Digitalisierung eingebunden. Dadurch sind wir in der Lage, kundenindividuell zu fertigen und just-in-time zum großen Teil mit eigenem Fuhrpark zu liefern. Für unsere Kunden entwickeln wir Regallösungen so, dass sie bestmöglich in das jeweilige Intralogistikkonzept eingebunden sind.

Das bedeutet: Wir sorgen dafür, dass das physische Lager und das jeweilige Datenmanagement in Form von Warenwirtschaft & Co. bestmöglich Hand in Hand gehen. Zudem bauen wir den SCHULTE Service kontinuierlich digital aus. Beispiele sind unsere Softwarelösungen pCon-Planner und unseren SCHULTE 3D-Configurator, mit denen wir unsere Fachhändler unterstützen. Aber auch in Vertrieb und Marketing nutzen wir zunehmend digitale Lösungen, um Service und Kommunikation zu verbessern. Das hilft unseren Kunden und uns – und spart langfristig Zeit und Kosten.

Frau Schulte, was sind Ihre unternehmerischen Ziele? Wohin entwickelt sich SCHULTE Lagertechnik?

» Wir werden unseren Weg als solides sauerländisches Familienunternehmen weiter gehen. Dabei setzen wir weiterhin auf Forschung und Entwicklung sowie Innovationsentwicklung im Sinne unserer Kunden. Auch zukünftig werden wir der Regalspezialist an der Seite unserer Kunden sein, der mit „cleveren“ Regal- und Sonderlösungen bestmögliche Performance liefert. Wir schauen genau hin, wie

sich der Markt und die Branche entwickeln und geben entsprechende Impulse. Uns ist es wichtig, auch als 100-jähriges Unternehmen auf Höhe der Zeit zu agieren und immer wieder auch der Zeit einen Schritt voraus zu sein. Ich freue mich darauf, mit einem starken Team in spannenden Zeiten auch zukünftig clevere Lagerlösungen zu bieten.



» Ich will es **in 3D** sehen!

SCHULTE Lagertechnik unterstützt seine Handelspartner in der Angebotserstellung mit einer 3D-Visualisierungssoftware. Der pCon-Planner visualisiert Lagervarianten in 3D-Optik.

Der Erfolg beginnt im Kopf

Um die Planung eines Lagers zu erleichtern, bietet SCHULTE Lagertechnik eine Software, mit der sich die unterschiedlichen Szenarien vorab dreidimensional visualisieren und kalkulieren lassen. Das Programm bietet verschiedene Werkzeuge, mit denen Räume gezeichnet und ein Lager mit den unterschiedlichsten Komponenten konfiguriert werden kann.

Dabei fließen Aspekte wie Architektur, Staufläche, Warenfluss aber auch Kosten bereits vorab in die Planung mit ein. Dies hat eine enorme Zeitersparnis zur Folge und minimiert mögliche Fehler.

Der pCon-Planner ist intuitiv zu bedienen und die Ergebnisse erfüllen die steigenden Marktanforderungen an eine moderne Angebotsgestaltung. Die individuelle und kundenfreundliche Angebotserstellung kann die Auftragswahrscheinlichkeit

deutlich steigern und dem Anwender somit einen Wettbewerbsvorteil verschaffen.

Die Flexibilität zur Abänderung der Planung ist jederzeit gegeben und einfach zu realisieren. Die Planungsszenen lassen sich dreidimensional wahlweise als Bild oder als Film betrachten. Die Software stellen wir Ihnen gerne kostenlos zur Verfügung. Im Rahmen der SCHULTE Akademie vermitteln wir Ihnen das notwendige Know-how zum Einsatz des pCon-Planners.

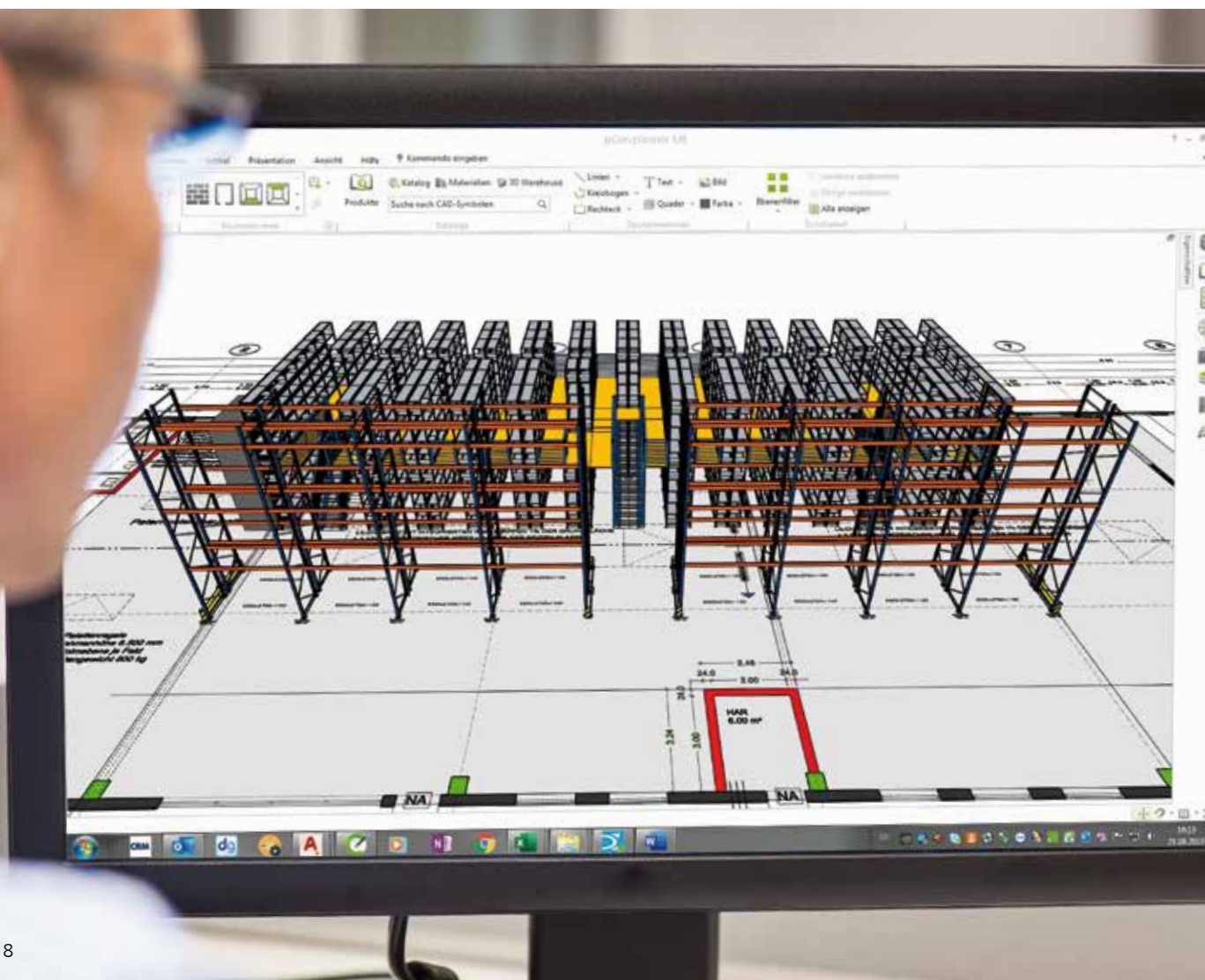



» Der **SCHULTE 3D-Configurator**

Egal ob Fachbodenregale, Weitspannregale, Palettenregale oder Kragarmregale – mit dem SCHULTE 3D-Configurator für Fachhändler lässt sich die passende Anlage einfach konfigurieren, in Echtzeit visualisieren und anschließend als fertiges Angebot ausgeben.

Planung, Angebot und Bestellung

Über den passwortgeschützten Zugang können alle Kundenprojekte gespeichert und jederzeit abgerufen und verändert werden. In Ihrem Profil sind Ihre individuellen Preiskonditionen hinterlegt, so dass sofort Ihr persönliches Angebot ausgegeben werden kann. Dieses können Sie dann auch ganz leicht in ein Endkundenangebot - in Ihrem Unternehmensdesign - umwandeln. Aus der Applikation heraus können Sie Ihre Konfigurationen auch direkt bestellen. Es ist auch möglich, bekannte Artikelnummern aus dem SCHULTE Lagertechnik Hauptkatalog direkt einzugeben und in entsprechender Menge zu bestellen. Hier besteht für Sie der Vorteil, dass in der Anwendung stets die aktuellsten Preise hinterlegt sind.

360° Visualisierung in Echtzeit

Die für eine Konfiguration erforderlichen Informationen werden in einzelnen Schritten abgefragt. Auf dieser Basis können Sie die benötigten Regale auswählen und anpassen. Jede Änderung wird in Echtzeit in einer 360° Ansicht visualisiert. Dies

liefert Ihnen und Ihrem Kunden zu jeder Zeit einen realitätsnahen Eindruck der Regalanlage. Die Visualisierung beinhaltet zudem wertvolle technische Informationen wie Fachhöhen und Planungsmaße. Die fertig konfigurierten Regale bzw. Regalkombinationen lassen sich auch - auf Basis vorhandener Gebäudeabmessungen - in einer Halle darstellen. So können diese räumlich optimal und logistisch effizient angeordnet werden.

Angebotserstellung auf Knopfdruck

Im SCHULTE 3D-Configurator laufen die Schritte Planung und Angebotserstellung parallel ab. Ihre Konfiguration kann sofort als Configurator-Angebot ausgegeben werden. Dieses Angebot kann ganz einfach in ein individuelles Endkundenangebot umgewandelt werden. Das spart viel Zeit, die Sie für die individuelle Beratung Ihrer Kunden nutzen können.

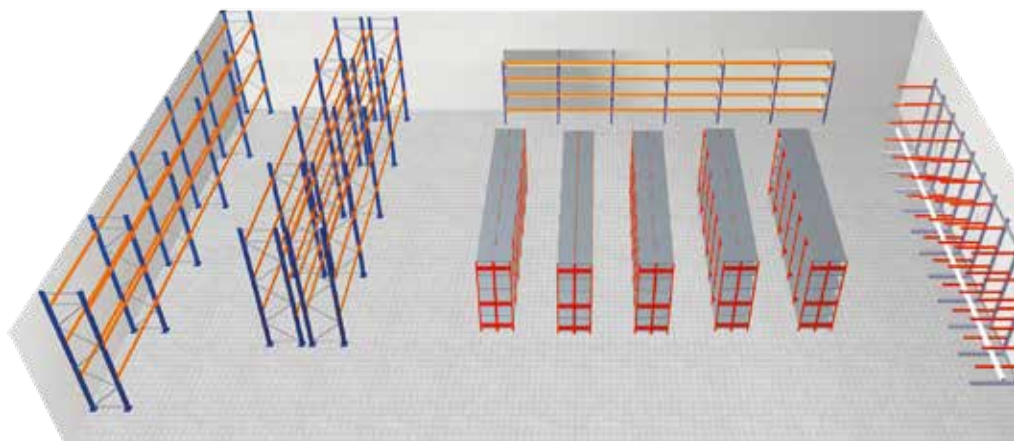



» Folgt uns auf unseren Social Media Plattformen

SCHULTE Lagertechnik goes social – auf diversen Social Media Plattformen und unserer Homepage finden Sie interessante Themen zu Messen, Veranstaltungen und aktuellen Projekten. Nutzen Sie die Möglichkeit und folgen Sie uns!

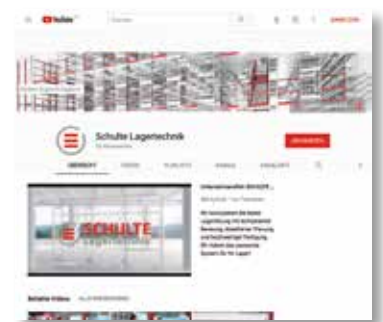



» Die **SCHULTE-Akademie** Erfolgstraining für unsere Partner

Neben internen Schulungen zur Stärkung der Beratungskompetenz und des Fachwissens unserer Mitarbeiter, bieten wir auch Ihnen in der SCHULTE-Akademie ein Seminar- und Schulungsprogramm rund um SCHULTE Lagertechnik und die Lagerlogistik. Gewinnen Sie noch mehr Kompetenz in Beratung, Planung und Vertrieb.

Argumente, die treffen - vom Regal bis zur Lagerlogistik

Vertriebserfolg braucht treffende Argumente. Das richtige Angebot hat SCHULTE Lagertechnik, ob Industrieregale, Stahlbaubühnen oder Serviceleistungen. Unser modernes Schulungszentrum, die SCHULTE Akademie, bietet Ihnen die Gelegenheit, in praxisnahen Seminar- und Schulungsveranstaltungen Ihre Erfolgspotenziale weiter auszubauen. Damit haben Sie nicht nur die richtigen Produkte, sondern auch die richtigen Argumente sicher auf Ihrer Seite.

In der SCHULTE Akademie erwarten Sie zum Beispiel:

- » Produktschulungen: unsere Lagertechnik in allen Details
- » Händlertagungen: alles Wissenswerte zum erfolgreichen Vertrieb
- » Ausbildung zum zertifizierten Regalprüfer
- » Schulungen zu Softwaretools: Angebotsoptimierung mit Tools wie dem pCon-Planner

Und weil es morgen vielleicht schon bessere Argumente gibt als gestern, aktualisieren wir unser Schulungs- und Seminarangebot permanent.

Lagertechnik von Spezialisten erklärt

Profitieren Sie von unserem Know-how und erlangen Sie kompetentes Wissen über alle Regalssysteme in der Lagertechnik. Nut-

zen Sie die Möglichkeit Ihre Kunden bestmöglich zu beraten und vermitteln Sie die Vorteile der Produkte von SCHULTE Lagertechnik mit überzeugenden Argumenten.

Nutzen Sie Ihr volles Vertriebspotenzial

Gehen Sie an der SCHULTE Akademie gemeinsam mit uns in die Erfolgsoffensive! Wir freuen uns auf Ihre Teilnahme! Informationen zum aktuellen Seminarangebot der SCHULTE Akademie finden Sie im Partnerbereich auf unserer Homepage.



» Clevere Lagerlösungen aus einer Hand

Wie gelangen Sie zur besten Lagerlösung? Diese Frage treibt uns täglich an. Sie macht unseren Standort in Sundern zum Zentrum unserer Kernkompetenzen in Beratung, Planung und Fertigung. Hier entsteht, was uns ausmacht: hochwertige, flexible und sichere Lagersysteme für hohe Ansprüche.





Beratung

- Wir beraten und planen individuell für Sie
- Analyse Ihrer Bedarfe, Ihrer Räume sowie Ihrer internen logistischen Abläufe
- Für Sie konzipiertes 3D-Raumnutzungs-konzept
- Unsere Lager für Ihre kundenspezifischen Anforderungen



Fertigung

- Wir verbinden Vertrieb, Entwicklung und Fertigung
- Bei uns finden Sie Marktnähe, Produktqualität und Lösungskompetenz unter einem Dach
- Profitieren Sie von Qualität, maßgeschneiderten Lagersystemen und persönlicher Betreuung durch jahrelange Erfahrung



Montage

- Verlassen Sie sich auf eine schnelle und reibungslose Montage
- Unsere Monteure kennen die SCHULTE Lagersysteme in- und auswendig
- Alles wird fachgerecht nach allen Sicherheitskriterien montiert
- Ihr Lagerprojekt wird erfolgreich und gesetzeskonform abgeschlossen



Service

- Wir erstellen Ihnen zeitnahe Angebote
- Unsere Liefertermine halten wir ein
- Ersatzteile bekommen Sie auch kurzfristig geliefert
- Wir bieten Ihnen zahlreiche Schulungen in der SCHULTE Akademie



Sicherheit

- Auf die Sicherheit unserer Lager ist Verlass
- Wir bieten Regalinspektionen von Kundenlagern
- Alle Fachbodenregale sind TÜV-geprüft und tragen das RAL-Gütesiegel
- Wir sind Mitglied des Verbandes für Lagertechnik und Betriebseinrichtungen (LBE)
- Profitieren Sie von unserer zehnjährigen Nachkaufgarantie auf unsere Fachbodenregale

» Fachbodenregale Stecksystem – vielseitig im Design





System-Übersicht ab 16

Komplettregale ab 22

Fachbodenregale einseitig nutzbar, Kreuzstrebe	22 - 27
Fachbodenregale beidseitig nutzbar, Längenriegel	28 - 33
Doppelregale, Kreuzstrebe	34 - 35
Doppelregale, Längenriegel	36 - 37
Eckregal	38 - 39
EXPRESSLINE und MULTIplus -Set	40 - 41
SCHULTE GREEN Fachbodenregal	42 - 43
Projektstory	44 - 45

Spezialregale ab 46

Komplettmodule für Kleinteile-Lager	46 - 47
Kanban- / Doppel-Kanbanregal	48 - 49
Schrägbodenregal / Schrägbodenregal XL	50
Bereitstellregal / Kombibodenregal	51
Langgutregal / Schubladenregal	52
Drahtgitterkorbbregal / Kleinteileregale	53
Getränkekistenregal / Weinregal	54
Garderobenregal / Flügeltürschrank	55
Kleinteileregale-Sets	56 - 57
Projektstory	58 - 59

Kfz-Teile-Lagerung	ab 60
Garagenregal-Sets	62
Räderregale	63
Containerregal-Sets	64
Großfach-Räderregale	65
Projektstory	66 - 67

Umweltregale	ab 68
Kleingebinde- / Wannenbodenregal	70 - 71

Lebensmittelregale	ab 72
Aluminium- und Edelstahlregale	72 - 73

Zubehör ab 74

MULTIplus -Fachböden	78 - 79
MULTIplus -T-Profile und Tiefenriegel	80 - 81
MULTIplus -T-Profil-Rahmen	82 - 83
Regalkomponenten und Zubehör	84 - 103
Schubladenblöcke	104 - 105
Kästen und Behälter	106 - 111
Regalleitern	112 - 115

» Fachbodenregale Stecksystem

modular, flexibel, innovativ

- schnelle und einfache Montage, flexibler Umbau möglich
- modulare Anpassung der Regale durch umfangreiches Systemzubehör und Kompatibilität untereinander
- einseitig und beidseitig nutzbar
- geeignet zum Aufbau von Doppelregalen und mehrgeschossigen Regalanlagen
- hohe Flexibilität und einfacher Wechsel der Zubehörteile durch **MULTIplus** Systemlochung
- Bestückung und Entnahme von Hand
- die Belastbarkeit der **MULTIplus** Fachböden lässt sich durch die Stanzung in den Frontkanten sofort erkennen. Ein Überladen wird vermieden.



» MULTIplus T-Profil

Flexibel in der Höhe
durch 25 mm-Raster

Die Lochung der **MULTIplus** T-Profile im SCHULTE Stecksystem erfolgt in einem **25 mm-Raster**. In Kombination mit den **MULTIplus85** und **MULTIplus150** Fachböden, die auch eine **Kantenhöhe von 25 mm** haben, ergibt sich eine einzigartige Flexibilität der Höhenverstellbarkeit und Lagerkapazitätsnutzung.

Die Abstimmung zwischen Raster und Fachböden ermöglicht eine optimale Anpassung an die zu lagernden Güter und erlaubt so die höchstmögliche Ausnutzung des Regalvolumens.

» **MULTIplus** Fachböden

» **Variable Kantenhöhen** mit 25 und 40 mm

Die Fachböden von SCHULTE Lagertechnik sind mit den Kantenhöhen **25 mm** und **40 mm** erhältlich. Die Belastbarkeiten der Fachböden lassen sich durch die Stanzung in den Frontkanten sofort erkennen.

TIPP Unsere **MULTIplus85** und **MULTIplus150** Fachböden bieten Ihnen mit ihrer 25 mm-Kantenhöhe in Kombination mit unserem 25 mm-Raster der T-Profile eine optimale Ausnutzung der Lagerfläche.

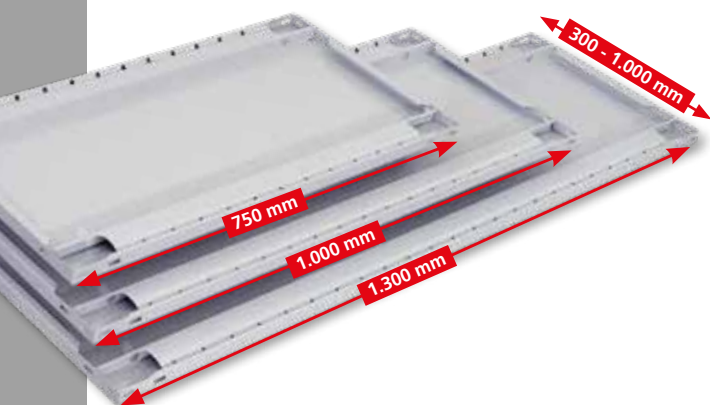
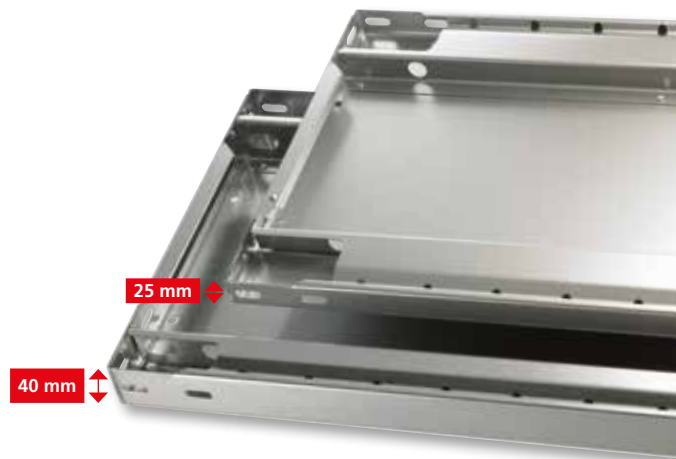

» **Variable Breiten & Tiefen** für eine optimale Anpassung

Fachböden von SCHULTE Lagertechnik sind in drei verschiedenen Breiten und in einer Vielzahl von Tiefen erhältlich. Dies ermöglicht eine optimale Anpassung an die vorhandene Lagerfläche und das Lagergut.

» **Variable Fachlasten** für jedes Lagergut

Für unterschiedlichste Anforderungen an die Fachlasten bietet SCHULTE Lagertechnik vier verschiedene Fachbodentypen an.

Die **MULTIplus** Fachböden **MULTIplus85**, **MULTIplus150**, **MULTIplus250** und **MULTIplus330** können Fachlasten von 85 kg bis 330 kg realisieren.

Durch den optionalen Einsatz von Unterzügen kann eine Lastverzeilung erreicht oder gegebenenfalls eine Fachlaststeigerung erreicht werden (siehe Seite 79). Wir beraten Sie gerne.



FACHBODENREGALE STECKSYSTEM

» Ein modulares System

für unzählige Kombinationsmöglichkeiten ...

Alle Regale und das gesamte Zubehör lassen sich untereinander kombinieren. Dadurch können die Regale individuell angepasst und branchenspezifisch genutzt werden.

Vorteile:

- ein einziges System für viele Anforderungen
- spätere Änderungen oder Anpassungen der Regale möglich
- kombinierbar mit Weitspannregal WS 2000 möglich (siehe Seite 166)



» Oberflächen in vielfältiger Auswahl

Alle Fachböden und T-Profil-Rahmen sind in der Standardausführung sendzimirverzinkt oder pulverbeschichtet in RAL 7035 lichtgrau. Die T-Profil-Rahmen sind auch in RAL 5010 enzianblau, RAL 3000 feuerrot und schwarz erhältlich.

Je nach Auftragsgröße, sind auch Sonderfarben möglich.



» Einseitig nutzbar

Aussteifung durch Kreuzstrebe

Kreuzstreben geben den Steckregalen Stabilität durch Einspannen in die Regalrückseiten.

Vorteile:

- einfaches Ausrichten des Regals durch Spannschlösser an den Kreuzstreben
- preiswerte Aussteifungsvariante
- ideal zum Aufbau von Regalzeilen vor Wänden

Bestellbeispiele von Komplettregalen mit Kreuzstreben finden Sie ab Seite 23.



» Beidseitig nutzbar

Aussteifung durch Längenriegel

Längenriegel werden einfach in das Lochraster der **MULTIplus** T-Profil-Rahmen gesteckt und mit Sicherungsstiften fixiert. Dies gewährleistet eine hohe Standfestigkeit.

Vorteile:

- Aussteifungsvariante für die beidseitige Bestückung
- reduzierte Zeiten und Wege durch beidseitige Zugänglichkeit der Ware
- sowohl in Einzel- als auch Doppelregalen kann das Lagergut durchgeschoben werden



Bestellbeispiele von Komplettregalen mit Längenriegeln finden Sie ab Seite 29.

» Fachbodenregale

mit 25 mm und 40 mm Kantenhöhe



Fachböden sind einer der wichtigsten Bestandteile eines Lagersystems und daher auch für die optimale Ausnutzung der Lagerflächen und Lasten ausgelegt. Die vier **MULTIplus** Fachbodentypen ermöglichen Fachlasten von 85 kg bis 330 kg, je nach Gewicht der Lagerware. Einfach den passenden Boden wählen und in jedes Stecksystem-Regal einsetzen.

Unser Bestseller ist der **MULTIplus150** Fachboden mit seiner einzigartigen Kantenhöhe von 25 mm für diese Fachlast. Er trägt 150 kg und ermöglicht eine präzise Lagerplatzverdichtung dank der Kombination mit der 25 mm-Rasterlochung der **MULTIplus** T-Profile.

» 4 Fachböden

für alle Anforderungen

MULTIplus85

Der Solide

- **85 kg Fachlast:** unter anderem für Arbeitsbekleidung, Elektroinstallationsartikel oder Lagerkästen
- **25 mm Kantenhöhe**
- ideal für den Einsatz bei leichten Lagergütern und Büroregalen



25 mm

Unser Bestseller

MULTIplus150

Der Alleskönner

- **150 kg Fachlast:** z.B. für Werkzeuge, Farben, Eisenwaren
- für die Fachlast einzigartige **Kantenhöhe von nur 25 mm**
- **Steigerung** der Fachlast auf **220 kg** durch optionale Verstärkungsunterzüge



25 mm

MULTIplus250

Der Kraftprotz

- **250 kg Fachlast:** z.B. für Kanister, Folienrollen, Kabelgebände
- **40 mm Kantenhöhe**
- **Steigerung** der Fachlast auf **330 kg** durch optionale Verstärkungsunterzüge



40 mm

MULTIplus330

Der Titan

- **330 kg Fachlast:** z.B. für Maschinenteile, Motoren, Kugellager
- **40 mm Kantenhöhe**
- **Steigerung** der Fachlast auf **410 kg** durch optionale Verstärkungsunterzüge



40 mm

» Fachbodenregale einseitig nutzbar · Aussteifung durch Kreuzstrebe

Fachbodenregale
Stecksystem

Fachbodenregale
Schraubsystem

Fachbodenregale
Büro

Weitspannregale

Palettenregale

Kragarmregale

Regalanlagen & Bühnen



- Höhen:**
- 1.800 mm
 - 2.000 mm
 - 2.300 mm
 - 2.500 mm
 - 3.000 mm
 - 4.000 mm
 - 4.500 mm
 - 5.000 mm
 - 6.000 mm
 - 7.000 mm
 - 7.500 mm

- Tiefen:**
- 300 mm
 - 400 mm
 - 500 mm
 - 600 mm
 - 800 mm
 - 1.000 mm

Breiten: 750 / 1.000 / 1.300 mm

Planung

Bei Komplettregalen werden T-Profile und Tiefenriegel standardmäßig in der Ausführung **MULTIplus** steckbar geliefert.

Alle Komplettregale beinhalten Kreuzstreben, Abdeckkappen und Klemmfüße.

Wünschen Sie vormontierte Rahmen, werden diese bis 2.500 mm Höhe und 600 mm Tiefe gegen Mehrpreis werkseitig genietet (siehe Seite 83).

Sicherheit

Regale mit einem Höhen/Tiefen-Verhältnis größer 5:1 müssen gemäß DGUV Regel 108-007 (BGR 234) gegen Kippen gesichert werden.

Beispiel:
Ein Regal mit einer Tiefe von 300 mm und einer Höhe von 2.000 mm muss durch eine Wand-, Fußverankerung oder Kopfverbände gesichert werden (s. Befestigungszubehör, Seite 85 - 89).

Die angegebenen Traglasten gelten für gleichmäßig verteilte Lasten je Regalboden.

Aufbaumaße

- Grundregal:**
Nennlänge + 60 mm
- Anbauregal:**
Nennlänge + 6 mm
- Rahmentiefe gesamt:**
Nenntiefe + 36 mm

Knicklänge:
Alle Bestellschlüsse sind statisch auf eine maximale Knicklänge von 600 mm ausgelegt. Größere Knicklängen auf Anfrage möglich.



Aussteifung durch Kreuzstrebe

Die Aussteifung der Regale mit Kreuzstrebe ist optimal für die einseitige Nutzung.



25 mm Rasterlochung

Die Lochung der MULTIplus T-Profile in einem 25 mm-Raster garantiert eine optimale Lagerkapazitätsnutzung.

Produktmerkmale

- Aussteifung durch Kreuzstrebe
- einfaches Ausrichten des Regals durch Spannschlösser an den Kreuzstreben
- ideal zum Aufbau von Regalzeilen vor Wänden und als Doppelregal Rücken an Rücken
- Fachböden im Raster von 25 mm in der Höhe verstellbar
- individuelle Anpassung an räumliche Gegebenheiten und das Lagergut durch drei Regalbreiten
- schneller Aufbau durch einfaches Stecken der Fachböden
- preiswerte Aussteifungsvariante
- Erhöhung der Feldlast durch zusätzliche Tiefenriegel möglich

Die neue Expressline für Topseller



48 Stunden Versand ab Lager für die Topseller der Komplettregale **MULTIplus150**.
Weitere Informationen auf **Seite 40**.

Komplettregale MULTIplus85



Fachbreite 1.000 mm · Fachlast 85 kg											
Tiefe mm				300		400		500		600	
Höhe mm	Feldlast Tonnen	Fachböden	Grundregal	Anbauregal	Grundregal	Anbauregal	Grundregal	Anbauregal	Grundregal	Anbauregal	
Rahmen / Fachböden verzinkt	2.000	1,3 t	5	13130	13135	13140	13145	13150	13155	13160	13165
				166,45 €	118,52 €	179,90 €	130,64 €	193,10 €	142,60 €	206,65 €	154,92 €
	2.500	1,7 t	6	13131	13136	13141	13146	13151	13156	13161	13166
				206,22 €	145,46 €	223,14 €	160,40 €	239,73 €	175,13 €	256,74 €	190,28 €
3.000	2,3 t	7	13132	13137	13142	13147	13152	13157	13162	13167	
			254,69 €	176,76 €	273,78 €	193,86 €	292,51 €	210,73 €	311,73 €	228,09 €	
Zusatz-Fachboden mit 4 Fachbodenträgern				11333-B	11333-B	11344-B	11344-B	11355-B	11355-B	11366-B	11366-B
				14,12 €	14,12 €	16,28 €	16,28 €	18,42 €	18,42 €	20,64 €	20,64 €
Rahmen / Fachböden RAL 7035 lichtgrau	2.000	1,3 t	5	33030	33035	33040	33045	33050	33055	33060	33065
				197,00 €	137,68 €	209,05 €	148,85 €	228,99 €	167,21 €	241,80 €	178,70 €
	2.500	1,7 t	6	33031	33036	33041	33046	33051	33056	33061	33066
				245,93 €	169,98 €	260,91 €	183,65 €	285,80 €	206,16 €	301,96 €	220,33 €
3.000	2,3 t	7	33032	33037	33042	33047	33052	33057	33062	33067	
			299,18 €	204,44 €	316,22 €	220,16 €	344,46 €	246,03 €	362,65 €	262,24 €	
Zusatz-Fachboden mit 4 Fachbodenträgern				31330-B	31330-B	31340-B	31340-B	31350-B	31350-B	31360-B	31360-B
				15,67 €	15,67 €	17,73 €	17,73 €	21,09 €	21,09 €	23,12 €	23,12 €
Rahmen: RAL 5010 blau Fachböden: verzinkt	2.000	1,3 t	5	13130-B	13135-B	13140-B	13145-B	13150-B	13155-B	13160-B	13165-B
				189,25 €	129,92 €	201,79 €	141,59 €	215,67 €	153,89 €	229,39 €	166,28 €
	2.500	1,7 t	6	13131-B	13136-B	13141-B	13146-B	13151-B	13156-B	13161-B	13166-B
				236,63 €	160,67 €	252,20 €	174,93 €	269,80 €	190,16 €	287,06 €	205,44 €
3.000	2,3 t	7	13132-B	13137-B	13142-B	13147-B	13152-B	13157-B	13162-B	13167-B	
			288,32 €	193,58 €	306,05 €	210,00 €	325,80 €	227,37 €	345,28 €	244,86 €	
Zusatz-Fachboden mit 4 Fachbodenträgern				11333-B	11333-B	11344-B	11344-B	11355-B	11355-B	11366-B	11366-B
				14,12 €	14,12 €	16,28 €	16,28 €	18,42 €	18,42 €	20,64 €	20,64 €



Komplettregale MULTIplus150

Fachbreite 750 mm · Fachlast 150 kg														
		Tiefe mm			300		400		500		600		800	
	Höhe mm	Feldlast Tonnen	Fachböden	Grundregal	Anbauregal	Grundregal	Anbauregal	Grundregal	Anbauregal	Grundregal	Anbauregal	Grundregal	Anbauregal	
Rahmen / Fachböden verzinkt	2.000	1,3 t	5	12730-75	12735-75	12740-75	12745-75	12750-75	12755-75	12760-75	12765-75	12780-75	12785-75	
				163,14 €	115,21 €	173,27 €	124,01 €	183,22 €	132,73 €	193,04 €	141,30 €	233,31 €	178,47 €	
	2.500	1,7 t	6	12731-75	12736-75	12741-75	12746-75	12751-75	12756-75	12761-75	12766-75	12781-75	12786-75	
				202,24 €	141,49 €	215,19 €	152,45 €	227,88 €	163,28 €	240,41 €	173,94 €	290,59 €	219,47 €	
	3.000	2,3 t	7	12732-75	12737-75	12742-75	12747-75	12752-75	12757-75	12762-75	12767-75	12782-75	12787-75	
				250,05 €	172,12 €	264,50 €	184,58 €	278,69 €	196,91 €	292,68 €	209,04 €	349,68 €	261,38 €	
Zusatz-Fachboden mit 4 Fachbodenträgern				17203-B	17203-B	17204-B	17204-B	17205-B	17205-B	17206-B	17206-B	17208-B	17208-B	
				13,46 €	13,46 €	14,95 €	14,95 €	16,45 €	16,45 €	17,91 €	17,91 €	24,73 €	24,73 €	
Rahmen / Fachböden RAL 7035 lichtgrau	2.000	1,3 t	5	32630-75	32635-75	32640-75	32645-75	32650-75	32655-75	32660-75	32665-75	32680-75	32685-75	
				194,11 €	134,79 €	203,06 €	142,86 €	219,90 €	158,12 €	229,74 €	166,64 €	270,03 €	203,85 €	
	2.500	1,7 t	6	32631-75	32636-75	32641-75	32646-75	32651-75	32656-75	32661-75	32666-75	32681-75	32686-75	
				242,46 €	166,51 €	253,72 €	176,45 €	274,88 €	195,24 €	287,49 €	205,86 €	337,67 €	251,44 €	
	3.000	2,3 t	7	32632-75	32637-75	32642-75	32647-75	32652-75	32657-75	32662-75	32667-75	32682-75	32687-75	
				295,13 €	200,39 €	307,83 €	211,77 €	331,72 €	233,30 €	345,77 €	245,36 €	402,29 €	297,76 €	
Zusatz-Fachboden mit 4 Fachbodenträgern				37203-B	37203-B	37204-B	37204-B	37205-B	37205-B	37206-B	37206-B	37208-B	37208-B	
				15,09 €	15,09 €	16,53 €	16,53 €	19,27 €	19,27 €	20,71 €	20,71 €	27,53 €	27,53 €	
Rahmen: RAL 5010 blau Fachböden: verzinkt	2.000	1,3 t	5	12730-75-B	12735-75-B	12740-75-B	12745-75-B	12750-75-B	12755-75-B	12760-75-B	12765-75-B	12780-75-B	12785-75-B	
				185,93 €	126,61 €	195,16 €	134,96 €	225,59 €	155,79 €	244,01 €	171,91 €	255,99 €	189,81 €	
	2.500	1,7 t	6	12731-75-B	12736-75-B	12741-75-B	12746-75-B	12751-75-B	12756-75-B	12761-75-B	12766-75-B	12781-75-B	12786-75-B	
				232,65 €	156,69 €	244,24 €	166,97 €	257,95 €	178,32 €	270,73 €	189,11 €	320,83 €	234,59 €	
	3.000	2,3 t	7	12732-75-B	12737-75-B	12742-75-B	12747-75-B	12752-75-B	12757-75-B	12762-75-B	12767-75-B	12782-75-B	12787-75-B	
				283,68 €	188,94 €	296,77 €	200,71 €	311,97 €	213,55 €	326,22 €	225,81 €	383,13 €	278,11 €	
Zusatz-Fachboden mit 4 Fachbodenträgern				17203-B	17203-B	17204-B	17204-B	17205-B	17205-B	17206-B	17206-B	17208-B	17208-B	
				13,46 €	13,46 €	14,95 €	14,95 €	16,45 €	16,45 €	17,91 €	17,91 €	24,73 €	24,73 €	

Fachbreite 1.000 mm · Fachlast 150 kg														
		Tiefe mm			300		400		500		600		800	
	Höhe mm	Feldlast Tonnen	Fachböden	Grundregal	Anbauregal	Grundregal	Anbauregal	Grundregal	Anbauregal	Grundregal	Anbauregal	Grundregal	Anbauregal	
Rahmen / Fachböden verzinkt	2.000	1,3 t	5	12730	12735	12740	12745	12750	12755	12760	12765	12580	12585	
				172,02 €	124,10 €	188,50 €	139,24 €	203,32 €	152,83 €	218,85 €	167,12 €	251,65 €	196,81 €	
	2.500	1,7 t	6	12731	12736	12741	12746	12751	12756	12761	12766	12581	12586	
				212,90 €	152,15 €	233,47 €	170,73 €	252,00 €	187,40 €	271,38 €	204,92 €	312,60 €	241,48 €	
	3.000	2,3 t	7	12732	12737	12742	12747	12752	12757	12762	12767	12582	12587	
				262,49 €	184,56 €	285,82 €	205,90 €	306,83 €	225,05 €	328,82 €	245,17 €	375,35 €	287,05 €	
Zusatz-Fachboden mit 4 Fachbodenträgern				17230-B	17230-B	17240-B	17240-B	17250-B	17250-B	17260-B	17260-B	17280-B	17280-B	
				15,23 €	15,23 €	18,00 €	18,00 €	20,47 €	20,47 €	23,08 €	23,08 €	28,39 €	28,39 €	
Rahmen / Fachböden RAL 7035 lichtgrau	2.000	1,3 t	5	32630	32635	32640	32645	32650	32655	32660	32665	32680	32685	
				198,98 €	139,65 €	216,10 €	155,90 €	238,94 €	177,16 €	256,40 €	193,29 €	289,91 €	223,73 €	
	2.500	1,7 t	6	32631	32636	32641	32646	32651	32656	32661	32666	32681	32686	
				248,30 €	172,35 €	269,38 €	192,11 €	297,73 €	218,09 €	319,48 €	237,85 €	361,54 €	275,30 €	
	3.000	2,3 t	7	32632	32637	32642	32647	32652	32657	32662	32667	32682	32687	
				301,95 €	207,20 €	326,09 €	230,04 €	358,38 €	259,96 €	383,09 €	282,68 €	430,13 €	325,60 €	
Zusatz-Fachboden mit 4 Fachbodenträgern				37230-B	37230-B	37240-B	37240-B	37250-B	37250-B	37260-B	37260-B	37280-B	37280-B	
				16,07 €	16,07 €	19,14 €	19,14 €	23,08 €	23,08 €	26,04 €	26,04 €	31,51 €	31,51 €	
Rahmen: RAL 5010 blau Fachböden: verzinkt	2.000	1,3 t	5	12630-B	12635-B	12640-B	12645-B	12650-B	12655-B	12660-B	12665-B	12580-B	12585-B	
				194,82 €	135,49 €	210,39 €	150,19 €	225,89 €	164,11 €	241,59 €	178,48 €	274,33 €	208,15 €	
	2.500	1,7 t	6	12631-B	12636-B	12641-B	12646-B	12651-B	12656-B	12661-B	12666-B	12581-B	12586-B	
				243,31 €	167,36 €	262,52 €	185,26 €	282,07 €	202,43 €	301,71 €	220,08 €	342,84 €	256,60 €	
	3.000	2,3 t	7	12732-B	12737-B	12742-B	12747-B	12752-B	12757-B	12762-B	12767-B	12582-B	12587-B	
				296,12 €	201,38 €	318,10 €	222,04 €	340,11 €	241,69 €	362,36 €	261,94 €	408,81 €	303,78 €	
Zusatz-Fachboden mit 4 Fachbodenträgern				17230-B	17230-B	17240-B	17240-B	17250-B	17250-B	17260-B	17260-B	17280-B	17280-B	
				15,23 €	15,23 €	18,00 €	18,00 €	20,47 €	20,47 €	23,08 €	23,08 €	28,39 €	28,39 €	

Fachbreite 1.300 mm · Fachlast 150 kg														
		Tiefe mm			300		400		500		600		800	
	Höhe mm	Feldlast Tonnen	Fachböden	Grundregal	Anbauregal	Grundregal	Anbauregal	Grundregal	Anbauregal	Grundregal	Anbauregal	Grundregal	Anbauregal	
Rahmen / Fachböden verzinkt	2.000	1,3 t	5	12730-130	12735-130	12740-130	12745-130	12750-130	12755-130	12760-130	12765-130	12780-130	12785-130	
				213,27 €	163,90 €	230,87 €	180,18 €	248,09 €	196,16 €	265,32 €	212,14 €	346,35 €	290,07 €	
	2.500	1,7 t	6	12731-130	12736-130	12741-130	12746-130	12751-130	12756-130	12761-130	12766-130	12781-130	12786-130	
				261,82 €	199,63 €	283,74 €	219,56 €	305,15 €	239,11 €	326,56 €	258,66 €	425,66 €	353,10 €	
	3.000	2,3 t	7	12732-130	12737-130	12742-130	12747-130	12752-130	12757-130	12762-130	12767-130	12782-130	12787-130	
				321,96 €	241,15 €	346,87 €	264,07 €	371,23 €	286,57 €	395,59 €	309,07 €	509,66 €	418,48 €	
Zusatz-Fachboden mit 4 Fachbodenträgern				17530-B	17530-B	17540-B	17540-B	17550-B	17550-B	17560-B	17560-B	17580-B	17580-B	
				22,91 €	22,91 €	25,90 €	25,90 €	28,84 €	28,84 €	31,79 €	31,79 €	46,76 €	46,76 €	
Rahmen / Fachböden RAL 7035 lichtgrau	2.000	1,3 t	5	32630-130	32635-130	32640-130	32645-130	32650-130	32655-130	32660-130	32665-130	32680-130	32685-130	
				250,17 €	189,40 €	265,74 €	204,10 €	299,22 €	236,00 €	315,84 €	251,29 €	424,96 €	357,34 €	
	2.500	1,7 t	6	32631-130	32636-130	32641-130	32646-130	32651-130	32656-130	32661-130	32666-130	32681-130	32686-130	
				309,15 €	231,76 €	328,36 €	249,66 €	369,49 €	288,42 €	390,23 €	307,16 €	523,01 €	435,34 €	
	3.000	2,3 t	7	32632-130	32637-130	32642-130	32647-130	32652-130	32657-130	32662-130	32667-130	32682-130	32687-130	
				375,33 €	277,71 €	397,31 €	298,38 €	444,50 €	343,20 €	468,03 €	364,74 €	620,92 €	513,51 €	
Zusatz-Fachboden mit 4 Fachbodenträgern				37530-B	37530-B	37540-B	37540-B	37550-B	37550-B	37560-B	37560-B	37580-B	37580-B	
				25,73 €	25,73 €	28,49 €	28,49 €	34,56 €	34,56 €	37,35 €	37,35 €	57,94 €	57,94 €	
Rahmen: RAL 5010 blau Fachböden: verzinkt	2.000	1,3 t	5	12730-130-B	12735-130-B	12740-130-B	12745-130-B	12750-130-B	12755-130-B	12760-130-B	12765-130-B	12780-130-B	12785-130-B	
				236,06 €	175,30 €	252,76 €	191,12 €	270,66 €	207,44 €	288,05 €	223,51 €	369,03 €	301,41 €	
	2.500	1,7 t	6	12731-130-B	12736-130-B	12741-130-B	12746-130-B	12751-130-B	12756-130-B	12761-130-B	12766-130-B	12781-130-B	12786-130-B	
				292,23 €	214,83 €	312,79 €	234,09 €	335,22 €	254,14 €	356,88 €	273,82 €	455,90 €	368,23 €	
	3.000	2,3 t	7	12732-130-B	12737-130-B	12742-130-B	12747-130-B	12752-130-B	12757-130-B	12762-130-B	12767-130-B	12782-130-B	12787-130-B	
				355,59 €	257,97 €	379,14 €	280,21 €	404,52 €	303,22 €	429,13 €	325,84 €	543,11 €	435,21 €	
Zusatz-Fachboden mit 4 Fachbodenträgern				17530-B	17530-B	17540-B	17540-B	17550-B	17550-B	17560-B	17560-B	17580-B	17580-B	
				22,91 €	22									

Kreuzstrebe

40 mm Kante

einseitig nutzbar

Komplettregale



Komplettregale MULTIplus250

Fachbodenregale Stecksystem

Fachbodenregale Schraubsystem

Fachbodenregale Büro

Weitspannregale

Palettenregale

Kragarmregale

Regalanlagen & Bühnen

Fachbreite 750 mm · Fachlast 250 kg

Rahmen / Fachböden	Tiefe mm			300		400		500		600		800	
	Höhe mm	Feldlast Tonne	Fachböden	Grundregal	Anbauregal	Grundregal	Anbauregal	Grundregal	Anbauregal	Grundregal	Anbauregal	Grundregal	Anbauregal
				12930-75	12935-75	12940-75	12945-75	12950-75	12955-75	12960-75	12965-75	12980-75	12985-75
verzinkt	2.000	1,3 t	5	175,76 €	127,83 €	188,85 €	139,60 €	201,56 €	151,06 €	214,34 €	162,60 €	256,51 €	201,67 €
				217,39 €	156,64 €	233,89 €	171,15 €	249,88 €	185,28 €	265,96 €	199,50 €	318,43 €	247,32 €
	2.500	1,7 t	6	267,73 €	189,80 €	286,32 €	206,40 €	304,36 €	222,58 €	322,50 €	238,85 €	382,16 €	293,86 €
				267,73 €	189,80 €	286,32 €	206,40 €	304,36 €	222,58 €	322,50 €	238,85 €	382,16 €	293,86 €
	3.000	2,3 t	7	Zusatz-Fachboden mit 4 Fachbodenträgern	17303-B	17303-B	17304-B	17304-B	17305-B	17305-B	17306-B	17306-B	17308-B
15,98 €				15,98 €	18,07 €	18,07 €	20,11 €	20,11 €	22,17 €	22,17 €	29,37 €	29,37 €	

Fachbreite 1.000 mm · Fachlast 250 kg

Rahmen / Fachböden	Höhe mm	Feldlast Tonne	Fachböden	300		400		500		600		800	
				Grundregal	Anbauregal	Grundregal	Anbauregal	Grundregal	Anbauregal	Grundregal	Anbauregal	Grundregal	Anbauregal
				12930	12935	12940	12945	12950	12955	12960	12965	12980	12985
verzinkt	2.000	1,3 t	5	191,63 €	143,70 €	210,22 €	160,97 €	232,80 €	182,31 €	250,59 €	198,85 €	286,28 €	231,43 €
				236,43 €	175,68 €	259,53 €	196,79 €	287,38 €	222,77 €	309,46 €	243,00 €	354,15 €	283,03 €
	2.500	1,7 t	6	289,94 €	212,01 €	316,23 €	236,32 €	348,10 €	266,32 €	373,25 €	289,60 €	423,83 €	335,53 €
				289,94 €	212,01 €	316,23 €	236,32 €	348,10 €	266,32 €	373,25 €	289,60 €	423,83 €	335,53 €
	3.000	2,3 t	7	Zusatz-Fachboden mit 4 Fachbodenträgern	17330-B	17330-B	17340-B	17340-B	17350-B	17350-B	17360-B	17360-B	17380-B
19,15 €				19,15 €	22,34 €	22,34 €	26,36 €	26,36 €	29,42 €	29,42 €	35,32 €	35,32 €	

Fachbreite 1.300 mm · Fachlast 250 kg

Rahmen / Fachböden	Höhe mm	Feldlast Tonne	Fachböden	300		400		500		600		800	
				Grundregal	Anbauregal	Grundregal	Anbauregal	Grundregal	Anbauregal	Grundregal	Anbauregal	Grundregal	Anbauregal
				12930-130	12935-130	12940-130	12945-130	12950-130	12955-130	12960-130	12965-130	12980-130	12985-130
verzinkt	2.000	1,3 t	5	228,50 €	179,13 €	250,27 €	199,57 €	271,72 €	219,78 €	293,31 €	240,14 €	372,87 €	316,59 €
				280,10 €	217,91 €	307,01 €	242,83 €	333,50 €	267,46 €	360,16 €	292,26 €	457,48 €	384,93 €
	2.500	1,7 t	6	343,29 €	262,48 €	374,02 €	291,23 €	404,31 €	319,65 €	434,79 €	348,27 €	546,78 €	455,61 €
				343,29 €	262,48 €	374,02 €	291,23 €	404,31 €	319,65 €	434,79 €	348,27 €	546,78 €	455,61 €
	3.000	2,3 t	7	Zusatz-Fachboden mit 4 Fachbodenträgern	17630-B	17630-B	17640-B	17640-B	17650-B	17650-B	17660-B	17660-B	17680-B
25,95 €				25,95 €	29,78 €	29,78 €	33,57 €	33,57 €	37,39 €	37,39 €	52,06 €	52,06 €	

Alle Preise ohne Bestückung. Die Tabellen zeigen Bestellbeispiele. Weitere Abmessungen und Ausführungen auf Anfrage.



Komplettregale MULTIplus330

Fachbreite 1.000 mm · Fachlast 330 kg

	Höhe mm	Tiefe mm	Feldlast Tonnen	Fachböden	300		400		500		600		800	
					Grundregal	Anbauregal	Grundregal	Anbauregal	Grundregal	Anbauregal	Grundregal	Anbauregal	Grundregal	Anbauregal
Rahmen / Fachböden verzinkt	2.000	2,1 t	5		13930	13935	13940	13945	13950	13955	13960	13965	13980	13985
					210,97 €	158,91 €	245,34 €	191,29 €	255,62 €	199,71 €	277,21 €	221,29 €	335,45 €	273,02 €
	2.500	2,3 t	6		13931	13936	13941	13946	13951	13956	13961	13966	13981	13986
					267,57 €	197,89 €	309,35 €	237,02 €	322,19 €	247,37 €	353,05 €	275,75 €	419,71 €	336,21 €
	3.000	2,3 t	7		13932	13937	13942	13947	13952	13957	13962	13967	13982	13987
				305,44 €	227,51 €	351,98 €	272,06 €	364,88 €	283,10 €	398,82 €	315,18 €	471,42 €	383,12 €	
	Zusatz-Fachboden mit 4 Fachbodenträgern				17430-B	17430-B	17440-B	17440-B	17450-B	17450-B	17460-B	17460-B	17480-B	17480-B
					21,37 €	21,37 €	27,45 €	27,45 €	28,76 €	28,76 €	33,08 €	33,08 €	42,12 €	42,12 €
Rahmen / Fachböden RAL 7035 lichtgrau	2.000	2,1 t	5		33830	33835	33840	33845	33850	33855	33860	33865	33880	33885
					255,86 €	190,77 €	281,34 €	214,93 €	311,40 €	242,62 €	337,17 €	266,40 €	365,64 €	290,27 €
	2.500	2,3 t	6		33831	33836	33841	33846	33851	33856	33861	33866	33881	33886
					323,85 €	237,33 €	354,77 €	266,50 €	391,47 €	300,04 €	422,92 €	328,84 €	458,33 €	358,10 €
	3.000	2,3 t	7		33832	33837	33842	33847	33852	33857	33862	33867	33882	33887
				365,43 €	270,69 €	400,05 €	303,99 €	440,23 €	341,81 €	474,72 €	374,30 €	510,90 €	405,87 €	
	Zusatz-Fachboden mit 4 Fachbodenträgern				37430-B	37430-B	37440-B	37440-B	37450-B	37450-B	37460-B	37460-B	37480-B	37480-B
					25,14 €	25,14 €	29,71 €	29,71 €	34,77 €	34,77 €	39,13 €	39,13 €	42,98 €	42,98 €
Rahmen: RAL 5010 blau Fachböden: verzinkt	2.000	2,1 t	5		13930-B	13935-B	13940-B	13945-B	13950-B	13955-B	13960-B	13965-B	13980-B	13985-B
					237,03 €	171,94 €	270,05 €	203,65 €	281,35 €	212,58 €	306,91 €	236,15 €	361,34 €	285,96 €
	2.500	2,3 t	6		13931-B	13936-B	13941-B	13946-B	13951-B	13956-B	13961-B	13966-B	13981-B	13986-B
					301,25 €	214,73 €	341,23 €	252,96 €	355,42 €	263,99 €	386,62 €	292,54 €	453,17 €	352,94 €
	3.000	2,3 t	7		13932-B	13937-B	13942-B	13947-B	13952-B	13957-B	13962-B	13967-B	13982-B	13987-B
				339,07 €	244,33 €	384,25 €	288,19 €	398,17 €	299,75 €	432,36 €	331,95 €	504,87 €	399,85 €	
	Zusatz-Fachboden mit 4 Fachbodenträgern				17430-B	17430-B	17440-B	17440-B	17450-B	17450-B	17460-B	17460-B	17480-B	17480-B
					21,37 €	21,37 €	27,45 €	27,45 €	28,76 €	28,76 €	33,08 €	33,08 €	42,12 €	42,12 €

Was ist Fachlast und was ist Feldlast?



Die **Fachlast** beschreibt die maximale Belastung eines einzelnen Fachbodens bei gleichmäßig verteilter Last.

Die **Feldlast** beschreibt die maximal zulässige Belastung eines Regalfeldes. Sie ist abhängig von der Belastbarkeit der T-Profil-Rahmen.

WICHTIG: Die Summe der tatsächlichen Fachlasten darf die maximale Feldlast - nach Vorschrift DGUV Regel 108-007 (BGR 234) - nicht überschreiten.



Fachbodenregale Stecksystem
 Fachbodenregale Schraubsystem
 Fachbodenregale Büro
 Weitspannregale
 Palettenregale
 Kragarmregale
 Regalanlagen & Bühnen



» **Kleinteilelagerung**

mit optimaler Anpassung

» Fachbodenregale beidseitig nutzbar · Aussteifung durch Längenriegel

Fachbodenregale Stecksystem
 Fachbodenregale Schraubsystem
 Fachbodenregale Büro
 Weitspannregale
 Palettenregale
 Krugarmregale
 Regalanlagen & Bühnen



- Höhen:**
- 1.800 mm
 - 2.000 mm
 - 2.300 mm
 - 2.500 mm
 - 3.000 mm
 - 4.000 mm
 - 4.500 mm
 - 5.000 mm
 - 6.000 mm
 - 7.000 mm
 - 7.500 mm

- Tiefen:**
- 300 mm
 - 400 mm
 - 500 mm
 - 600 mm
 - 800 mm
 - 1.000 mm

- Breiten:**
- 750 / 1.000 / 1.300 mm

Planung

Bei Komplettregalen werden T-Profile und Tiefenriegel standardmäßig in der Ausführung **MULTIplus** steckbar geliefert.

Alle Komplettregale beinhalten Abdeckkappen und Klemmfüße.

Wünschen Sie vormontierte Rahmen, werden diese bis 2.500 mm Höhe und 600 mm Tiefe gegen Mehrpreis werkseitig genietet (siehe Seite 83).

Sicherheit

Regale mit einem Höhen/Tiefen-Verhältnis größer 5:1 müssen gemäß DGUV Regel 108-007 (BGR 234) gegen Kippen gesichert werden.

Beispiel:
Ein Regal mit einer Tiefe von 300 mm und einer Höhe von 2.000 mm muss durch eine Wand-, Fußverankerung oder Kopfverbände gesichert werden (s. Befestigungszubehör, Seite 85 - 89).

Die angegebenen Traglasten gelten für gleichmäßig verteilte Lasten je Regalboden.

Aufbaumaße

Grundregal:
Nennlänge + 60 mm

Anbauregal:
Nennlänge + 6 mm

Rahmentiefe gesamt:
Nenntiefe + 36 mm

Knicklänge:
Alle Bestellvorschläge sind statisch auf eine maximale Knicklänge von 600 mm ausgelegt. Größere Knicklängen auf Anfrage möglich.

Alle Preise ohne Bestückung. Die Tabellen zeigen Bestellbeispiele. Weitere Abmessungen und Ausführungen auf Anfrage.



Aussteifung durch Längenriegel

Die Montage durch Längenriegel ermöglicht eine beidseitige Nutzung der Regale.



25 mm Rasterlochung

Die Lochung der MULTIplus T-Profile in einem 25 mm-Raster garantiert eine optimale Lagerkapazitätsnutzung.

Produktmerkmale

- Aussteifung durch Längenriegel
- beidseitige Bestückung und Entnahme der Lagerware
- individuelle Anpassung an räumliche Gegebenheiten und das Lagergut durch drei Regalbreiten
- Fachböden im Raster von 25 mm in der Höhe verstellbar
- schneller Aufbau durch einfaches Stecken der Fachböden
- kürzere Kommissionierwege durch beidseitige Nutzbarkeit
- Erhöhung der Feldlast durch zusätzliche Tiefenriegel möglich



Komplettregale MULTIplus85

Fachbreite 1.000 mm · Fachlast 85 kg											
Tiefe mm				300		400		500		600	
Höhe mm	Feldlast Tonnen	Fachböden	Grundregal	Anbauregal	Grundregal	Anbauregal	Grundregal	Anbauregal	Grundregal	Anbauregal	
Rahmen / Fachböden verzinkt	2.000	1,3 t	5	13130-LR	13135-LR	13140-LR	13145-LR	13150-LR	13155-LR	13160-LR	13165-LR
				182,81 €	139,68 €	196,26 €	151,80 €	209,46 €	163,76 €	223,01 €	176,07 €
	2.500	1,4 t	6	13131-LR	13136-LR	13141-LR	13146-LR	13151-LR	13156-LR	13161-LR	13166-LR
				235,55 €	179,60 €	252,48 €	194,54 €	269,07 €	209,26 €	286,08 €	224,41 €
3.000	1,5 t	7	13132-LR	13137-LR	13142-LR	13147-LR	13152-LR	13157-LR	13162-LR	13167-LR	
			274,44 €	206,10 €	293,53 €	223,20 €	312,26 €	240,07 €	331,48 €	257,43 €	
Zusatz-Fachboden mit 4 Fachbodenträgern			11333-B	11333-B	11344-B	11344-B	11355-B	11355-B	11366-B	11366-B	
			14,12 €	14,12 €	16,28 €	16,28 €	18,42 €	18,42 €	20,64 €	20,64 €	
Rahmen / Fachböden RAL 7035 lichtgrau	2.000	1,3 t	5	33030-LR	33035-LR	33040-LR	33045-LR	33050-LR	33055-LR	33060-LR	33065-LR
				217,99 €	163,46 €	230,04 €	174,63 €	249,98 €	193,00 €	262,79 €	204,48 €
	2.500	1,4 t	6	33031-LR	33036-LR	33041-LR	33046-LR	33051-LR	33056-LR	33061-LR	33066-LR
				282,21 €	211,05 €	297,19 €	224,72 €	322,07 €	247,23 €	338,24 €	261,41 €
3.000	1,5 t	7	33032-LR	33037-LR	33042-LR	33047-LR	33052-LR	33057-LR	33062-LR	33067-LR	
			325,87 €	240,72 €	342,91 €	256,44 €	371,14 €	282,31 €	389,34 €	298,52 €	
Zusatz-Fachboden mit 4 Fachbodenträgern			31330-B	31330-B	31340-B	31340-B	31350-B	31350-B	31360-B	31360-B	
			15,67 €	15,67 €	17,73 €	17,73 €	21,09 €	21,09 €	23,12 €	23,12 €	
Rahmen: blau RAL 5010 Fachböden: verzinkt	2.000	1,3 t	5	13130-LR-B	13135-LR-B	13140-LR-B	13145-LR-B	13150-LR-B	13155-LR-B	13160-LR-B	13165-LR-B
				205,61 €	151,08 €	218,15 €	162,74 €	232,03 €	175,04 €	245,75 €	187,44 €
	2.500	1,4 t	6	13131-LR-B	13136-LR-B	13141-LR-B	13146-LR-B	13151-LR-B	13156-LR-B	13161-LR-B	13166-LR-B
				265,96 €	194,80 €	281,54 €	209,06 €	299,14 €	224,30 €	316,40 €	239,57 €
3.000	1,5 t	7	13132-LR-B	13137-LR-B	13142-LR-B	13147-LR-B	13152-LR-B	13157-LR-B	13162-LR-B	13167-LR-B	
			308,07 €	222,92 €	325,80 €	239,33 €	345,54 €	256,71 €	365,02 €	274,20 €	
Zusatz-Fachboden mit 4 Fachbodenträgern			11333-B	11333-B	11344-B	11344-B	11355-B	11355-B	11366-B	11366-B	
			14,12 €	14,12 €	16,28 €	16,28 €	18,42 €	18,42 €	20,64 €	20,64 €	

Alle Preise ohne Bestückung. Die Tabellen zeigen Bestellbeispiele. Weitere Abmessungen und Ausführungen auf Anfrage.



Komplettregale MULTIplus250

Fachbreite 750 mm · Fachlast 250 kg													
Tiefe mm				300		400		500		600		800	
Höhe mm	Feldlast Tonnen	Fachböden		Grundregal	Anbauregal	Grundregal	Anbauregal	Grundregal	Anbauregal	Grundregal	Anbauregal	Grundregal	Anbauregal
Rahmen/Fachböden verzinkt	2.000	1,3 t	5	12930-75-LR 186,54 €	12935-75-LR 143,41 €	12940-75-LR 199,63 €	12945-75-LR 155,17 €	12950-75-LR 212,34 €	12955-75-LR 166,64 €	12960-75-LR 225,12 €	12965-75-LR 178,17 €	12980-75-LR 267,29 €	12985-75-LR 217,25 €
	2.500	1,7 t	6	12931-75-LR 238,35 €	12936-75-LR 182,39 €	12941-75-LR 254,85 €	12946-75-LR 196,91 €	12951-75-LR 276,60 €	12956-75-LR 211,04 €	12961-75-LR 286,92 €	12966-75-LR 225,26 €	12981-75-LR 339,39 €	12986-75-LR 273,07 €
	3.000	1,8 t	7	12932-75-LR 279,10 €	12937-75-LR 210,76 €	12942-75-LR 297,69 €	12947-75-LR 227,36 €	12952-75-LR 315,73 €	12957-75-LR 243,54 €	12962-75-LR 333,87 €	12967-75-LR 259,81 €	12982-75-LR 393,53 €	12987-75-LR 314,82 €
	Zusatz-Fachboden mit 4 Fachbodenträgern				17303-B 15,98 €	17303-B 15,98 €	17304-B 18,07 €	17304-B 18,07 €	17305-B 20,11 €	17305-B 20,11 €	17306-B 22,17 €	17306-B 22,17 €	17308-B 29,37 €
Rahmen/Fachböden RAL 7035 lichtgrau	2.000	1,3 t	5	32830-75-LR 221,59 €	32835-75-LR 167,06 €	32840-75-LR 234,20 €	32845-75-LR 178,79 €	32850-75-LR 248,64 €	32855-75-LR 191,66 €	32860-75-LR 262,72 €	32865-75-LR 204,41 €	32880-75-LR 308,72 €	32885-75-LR 247,33 €
	2.500	1,7 t	6	32831-75-LR 284,58 €	32836-75-LR 213,42 €	32841-75-LR 300,24 €	32846-75-LR 227,77 €	32851-75-LR 318,52 €	32856-75-LR 243,68 €	32861-75-LR 336,21 €	32866-75-LR 259,38 €	32881-75-LR 393,25 €	32886-75-LR 311,81 €
	3.000	1,8 t	7	32832-75-LR 330,25 €	32837-75-LR 245,10 €	32842-75-LR 348,08 €	32847-75-LR 261,62 €	32852-75-LR 368,62 €	32857-75-LR 279,79 €	32862-75-LR 388,59 €	32867-75-LR 297,77 €	32882-75-LR 453,60 €	32887-75-LR 358,17 €
	Zusatz-Fachboden mit 4 Fachbodenträgern				37303-B 17,69 €	37303-B 17,69 €	37304-B 19,86 €	37304-B 19,86 €	37305-B 22,12 €	37305-B 22,12 €	37306-B 24,40 €	37306-B 24,40 €	37308-B 32,37 €
Rahmen: RAL 5010 blau Fachböden: verzinkt	2.000	1,3 t	5	12930-75-LR-B 209,33 €	12935-75-LR-B 154,80 €	12940-75-LR-B 221,52 €	12945-75-LR-B 166,11 €	12950-75-LR-B 234,90 €	12955-75-LR-B 177,92 €	12960-75-LR-B 247,85 €	12965-75-LR-B 189,54 €	12980-75-LR-B 289,97 €	12985-75-LR-B 228,59 €
	2.500	1,7 t	6	12931-75-LR-B 268,76 €	12936-75-LR-B 197,60 €	12941-75-LR-B 283,91 €	12946-75-LR-B 211,43 €	12951-75-LR-B 300,92 €	12956-75-LR-B 226,07 €	12961-75-LR-B 317,25 €	12966-75-LR-B 240,42 €	12981-75-LR-B 369,64 €	12986-75-LR-B 288,19 €
	3.000	1,8 t	7	12932-75-LR-B 312,72 €	12937-75-LR-B 227,57 €	12942-75-LR-B 329,96 €	12947-75-LR-B 243,49 €	12952-75-LR-B 349,01 €	12957-75-LR-B 260,18 €	12962-75-LR-B 367,41 €	12967-75-LR-B 276,58 €	12982-75-LR-B 426,99 €	12987-75-LR-B 331,55 €
	Zusatz-Fachboden mit 4 Fachbodenträgern				17303-B 15,98 €	17303-B 15,98 €	17304-B 18,07 €	17304-B 18,07 €	17305-B 20,11 €	17305-B 20,11 €	17306-B 22,17 €	17306-B 22,17 €	17308-B 29,37 €

Fachbreite 1.000 mm · Fachlast 250 kg													
Tiefe mm				300		400		500		600		800	
Höhe mm	Feldlast Tonnen	Fachböden		Grundregal	Anbauregal	Grundregal	Anbauregal	Grundregal	Anbauregal	Grundregal	Anbauregal	Grundregal	Anbauregal
Rahmen/Fachböden verzinkt	2.000	1,3 t	5	12930-LR 206,19 €	12935-LR 163,05 €	12940-LR 224,78 €	12945-LR 180,32 €	12950-LR 247,36 €	12955-LR 201,66 €	12960-LR 265,15 €	12965-LR 218,20 €	12980-LR 300,83 €	12985-LR 250,79 €
	2.500	1,7 t	6	12931-LR 263,06 €	12936-LR 207,10 €	12941-LR 286,16 €	12946-LR 228,22 €	12951-LR 314,01 €	12956-LR 254,20 €	12961-LR 336,09 €	12966-LR 274,43 €	12981-LR 380,78 €	12986-LR 314,46 €
	3.000	1,8 t	7	12932-LR 306,98 €	12937-LR 238,64 €	12942-LR 333,27 €	12947-LR 262,95 €	12952-LR 365,14 €	12957-LR 292,95 €	12962-LR 390,29 €	12967-LR 316,23 €	12982-LR 440,87 €	12987-LR 362,16 €
	Zusatz-Fachboden mit 4 Fachbodenträgern				17330-B 19,15 €	17330-B 19,15 €	17340-B 22,34 €	17340-B 22,34 €	17350-B 26,36 €	17350-B 26,36 €	17360-B 29,42 €	17360-B 29,42 €	17380-B 35,32 €
Rahmen/Fachböden RAL 7035 lichtgrau	2.000	1,3 t	5	32830-LR 245,31 €	32835-LR 190,78 €	32840-LR 257,71 €	32845-LR 202,31 €	32850-LR 284,71 €	32855-LR 227,73 €	32860-LR 307,88 €	32865-LR 249,57 €	32880-LR 335,40 €	32885-LR 274,02 €
	2.500	1,7 t	6	32831-LR 314,46 €	32836-LR 243,30 €	32841-LR 329,86 €	32846-LR 257,39 €	32851-LR 363,20 €	32856-LR 288,36 €	32861-LR 391,81 €	32866-LR 314,98 €	32881-LR 426,68 €	32886-LR 345,23 €
	3.000	1,8 t	7	32832-LR 363,94 €	32837-LR 278,79 €	32842-LR 381,47 €	32847-LR 295,01 €	32852-LR 419,58 €	32857-LR 330,75 €	32862-LR 452,29 €	32867-LR 361,47 €	32882-LR 491,43 €	32887-LR 396,00 €
	Zusatz-Fachboden mit 4 Fachbodenträgern				37330-B 21,50 €	37330-B 21,50 €	37340-B 23,63 €	37340-B 23,63 €	37350-B 28,39 €	37350-B 28,39 €	37360-B 32,50 €	37360-B 32,50 €	37380-B 36,77 €
Rahmen: RAL 5010 blau Fachböden: verzinkt	2.000	1,3 t	5	12930-LR-B 228,98 €	12935-LR-B 174,45 €	12940-LR-B 246,67 €	12945-LR-B 191,26 €	12950-LR-B 269,93 €	12955-LR-B 212,94 €	12960-LR-B 287,88 €	12965-LR-B 229,57 €	12980-LR-B 323,51 €	12985-LR-B 262,13 €
	2.500	1,7 t	6	12931-LR-B 293,47 €	12936-LR-B 222,31 €	12941-LR-B 315,22 €	12946-LR-B 242,75 €	12951-LR-B 344,08 €	12956-LR-B 269,24 €	12961-LR-B 366,42 €	12966-LR-B 289,59 €	12981-LR-B 411,02 €	12986-LR-B 329,58 €
	3.000	1,8 t	7	12932-LR-B 340,61 €	12937-LR-B 255,46 €	12942-LR-B 365,55 €	12947-LR-B 279,08 €	12952-LR-B 398,42 €	12957-LR-B 309,59 €	12962-LR-B 423,83 €	12967-LR-B 333,00 €	12982-LR-B 474,32 €	12987-LR-B 378,89 €
	Zusatz-Fachboden mit 4 Fachbodenträgern				17330-B 19,15 €	17330-B 19,15 €	17340-B 22,34 €	17340-B 22,34 €	17350-B 26,36 €	17350-B 26,36 €	17360-B 29,42 €	17360-B 29,42 €	17380-B 35,32 €

Fachbreite 1.300 mm · Fachlast 250 kg													
Tiefe mm				300		400		500		600		800	
Höhe mm	Feldlast Tonnen	Fachböden		Grundregal	Anbauregal	Grundregal	Anbauregal	Grundregal	Anbauregal	Grundregal	Anbauregal	Grundregal	Anbauregal
Rahmen/Fachböden verzinkt	2.000	1,3 t	5	12930-130-LR 248,64 €	12935-130-LR 205,51 €	12940-130-LR 270,41 €	12945-130-LR 225,95 €	12950-130-LR 291,86 €	12955-130-LR 246,16 €	12960-130-LR 313,46 €	12965-130-LR 266,51 €	12980-130-LR 393,01 €	12985-130-LR 342,96 €
	2.500	1,7 t	6	12931-130-LR 316,54 €	12936-130-LR 260,59 €	12941-130-LR 343,46 €	12946-130-LR 285,51 €	12951-130-LR 369,95 €	12956-130-LR 310,14 €	12961-130-LR 396,60 €	12966-130-LR 334,94 €	12981-130-LR 493,93 €	12986-130-LR 427,61 €
	3.000	1,8 t	7	12932-130-LR 367,27 €	12937-130-LR 298,93 €	12942-130-LR 398,00 €	12947-130-LR 327,67 €	12952-130-LR 428,28 €	12957-130-LR 356,09 €	12962-130-LR 458,77 €	12967-130-LR 384,71 €	12982-130-LR 570,76 €	12987-130-LR 492,05 €
	Zusatz-Fachboden mit 4 Fachbodenträgern				17630-B 25,95 €	17630-B 25,95 €	17640-B 29,78 €	17640-B 29,78 €	17650-B 33,57 €	17650-B 33,57 €	17660-B 37,39 €	17660-B 37,39 €	17680-B 52,06 €
Rahmen/Fachböden RAL 7035 lichtgrau	2.000	1,3 t	5	32830-130-LR 294,00 €	32835-130-LR 239,47 €	32840-130-LR 315,78 €	32845-130-LR 260,38 €	32850-130-LR 352,16 €	32855-130-LR 295,18 €	32860-130-LR 374,70 €	32865-130-LR 316,39 €	32880-130-LR 470,70 €	32885-130-LR 409,31 €
	2.500	1,7 t	6	32831-130-LR 374,54 €	32836-130-LR 303,38 €	32841-130-LR 401,20 €	32846-130-LR 328,73 €	32851-130-LR 445,80 €	32856-130-LR 370,96 €	32861-130-LR 473,65 €	32866-130-LR 396,82 €	32881-130-LR 590,69 €	32886-130-LR 509,25 €
	3.000	1,8 t	7	32832-130-LR 432,66 €	32837-130-LR 347,50 €	32842-130-LR 463,32 €	32847-130-LR 376,86 €	32852-130-LR 514,56 €	32857-130-LR 425,73 €	32862-130-LR 546,39 €	32867-130-LR 455,56 €	32882-130-LR 681,40 €	32887-130-LR 585,96 €
	Zusatz-Fachboden mit 4 Fachbodenträgern				37630-B 30,13 €	37630-B 30,13 €	37640-B 34,13 €	37640-B 34,13 €	37650-B 40,78 €	37650-B 40,78 €	37660-B 44,76 €	37660-B 44,76 €	37680-B 62,72 €
Rahmen: RAL 5010 blau Fachböden: verzinkt	2.000	1,3 t	5	12930-130-LR-B 271,44 €	12935-130-LR-B 216,91 €	12940-130-LR-B 292,30 €	12945-130-LR-B 236,89 €	12950-130-LR-B 314,43 €	12955-130-LR-B 257,44 €	12960-130-LR-B 336,19 €	12965-130-LR-B 277,88 €	12980-130-LR-B 415,69 €	12985-130-LR-B 354,30 €
	2.500	1,7 t	6	12931-130-LR-B 346,95 €	12936-130-LR-B 275,80 €	12941-130-LR-B 372,51 €	12946-130-LR-B 300,04 €	12951-130-LR-B 400,02 €	12956-130-LR-B 325,18 €	12961-130-LR-B 426,93 €	12966-130-LR-B 350,10 €	12981-130-LR-B 524,17 €	12986-130-LR-B 442,73 €
	3.000	1,8 t	7	12932-130-LR-B 400,89 €	12937-130-LR-B 315,74 €	12942-130-LR-B 430,27 €	12947-130-LR-B 343,81 €	12952-130-LR-B 461,57 €	12957-130-LR-B 372,74 €	12962-130-LR-B 492,31 €	12967-130-LR-B 401,48 €	12982-130-LR-B 604,22 €	12987-130-LR-B 508,78 €
	Zusatz-Fachboden mit 4 Fachbodenträgern				17630-B 25,95 €	17630-B 25,95 €	17640-B 29,78 €	17640-B 29,78 €	17650-B 33,57 €	17650-B 33,57 €	17660-B 37,39 €	17660-B 37,39 €	17680-B 52,06 €

Alle Preise ohne Bestückung. Die Tabellen zeigen Bestellbeispiele. Weitere Abmessungen und Ausführungen auf Anfrage.

Fachbodenregale Stecksystem
 Fachbodenregale Schraubsystem
 Fachbodenregale Büro
 Weitspannregale
 Palettenregale
 Kragarmregale
 Regalanlagen & Bühnen

Kompletregale MULTIplus330

Fachbreite 1.000 mm · Fachlast 330 kg

	Tiefe mm			300		400		500		600		800	
	Höhe mm	Feldlast Tonnen	Fachböden	Grundregal	Anbauregal	Grundregal	Anbauregal	Grundregal	Anbauregal	Grundregal	Anbauregal	Grundregal	Anbauregal
Rahmen/Fachböden verzinkt	2.000	1,6 t	5	13930-LR	13935-LR	13940-LR	13945-LR	13950-LR	13955-LR	13960-LR	13965-LR	13980-LR	13985-LR
				225,52 €	178,26 €	259,90 €	210,64 €	270,18 €	219,06 €	291,76 €	240,65 €	350,00 €	292,37 €
	2.500	2,3 t	6	13931-LR	13936-LR	13941-LR	13946-LR	13951-LR	13956-LR	13961-LR	13966-LR	13981-LR	13986-LR
				296,68 €	236,60 €	338,46 €	275,72 €	351,30 €	286,08 €	370,09 €	314,46 €	450,74 €	374,91 €
	3.000	2,3 t	7	13932-LR	13937-LR	13942-LR	13947-LR	13952-LR	13957-LR	13962-LR	13967-LR	13982-LR	13987-LR
334,56 €				266,22 €	381,09 €	310,76 €	393,99 €	321,81 €	427,93 €	353,88 €	500,53 €	421,82 €	
Zusatz-Fachboden mit 4 Fachbodenträgern				17430-B	17430-B	17440-B	17440-B	17450-B	17450-B	17460-B	17460-B	17480-B	17480-B
				21,37 €	21,37 €	27,45 €	27,45 €	28,76 €	28,76 €	33,08 €	33,08 €	42,12 €	42,12 €
Rahmen/Fachböden RAL 7035 lichtgrau	2.000	1,6 t	5	33830-LR	33835-LR	33840-LR	33845-LR	33850-LR	33855-LR	33860-LR	33865-LR	33880-LR	33885-LR
				275,05 €	214,75 €	300,52 €	238,91 €	330,58 €	266,60 €	356,35 €	290,38 €	384,83 €	314,25 €
	2.500	2,3 t	6	33831-LR	33836-LR	33841-LR	33846-LR	33851-LR	33856-LR	33861-LR	33866-LR	33881-LR	33886-LR
				362,22 €	285,29 €	393,13 €	314,46 €	429,84 €	348,00 €	461,29 €	376,80 €	496,69 €	406,05 €
	3.000	2,3 t	7	33832-LR	33837-LR	33842-LR	33847-LR	33852-LR	33857-LR	33862-LR	33867-LR	33882-LR	33887-LR
403,80 €				318,65 €	438,41 €	351,95 €	478,60 €	389,76 €	513,08 €	422,26 €	549,26 €	453,83 €	
Zusatz-Fachboden mit 4 Fachbodenträgern				37430-B	37430-B	37440-B	37440-B	37450-B	37450-B	37460-B	37460-B	37480-B	37480-B
				25,14 €	25,14 €	29,71 €	29,71 €	34,77 €	34,77 €	39,13 €	39,13 €	42,98 €	42,98 €
Rahmen: RAL 5010 blau Fachböden: verzinkt	2.000	1,6 t	5	13930-LR-B	13935-LR-B	13940-LR-B	13945-LR-B	13950-LR-B	13955-LR-B	13960-LR-B	13965-LR-B	13980-LR-B	13985-LR-B
				251,59 €	191,29 €	284,61 €	223,00 €	295,91 €	231,93 €	321,47 €	255,50 €	375,90 €	305,32 €
	2.500	2,3 t	6	13931-LR-B	13936-LR-B	13941-LR-B	13946-LR-B	13951-LR-B	13956-LR-B	13961-LR-B	13966-LR-B	13981-LR-B	13986-LR-B
				330,37 €	253,44 €	370,34 €	291,66 €	384,53 €	302,69 €	415,73 €	331,24 €	482,28 €	391,64 €
	3.000	2,3 t	7	13932-LR-B	13937-LR-B	13942-LR-B	13947-LR-B	13952-LR-B	13957-LR-B	13962-LR-B	13967-LR-B	13982-LR-B	13987-LR-B
368,18 €				283,03 €	413,36 €	326,90 €	427,28 €	338,45 €	461,47 €	370,65 €	533,99 €	438,55 €	
Zusatz-Fachboden mit 4 Fachbodenträgern				17430-B	17430-B	17440-B	17440-B	17450-B	17450-B	17460-B	17460-B	17480-B	17480-B
				21,37 €	21,37 €	27,45 €	27,45 €	28,76 €	28,76 €	33,08 €	33,08 €	42,12 €	42,12 €

Warum sind Regale mit Längenriegel beidseitig nutzbar?

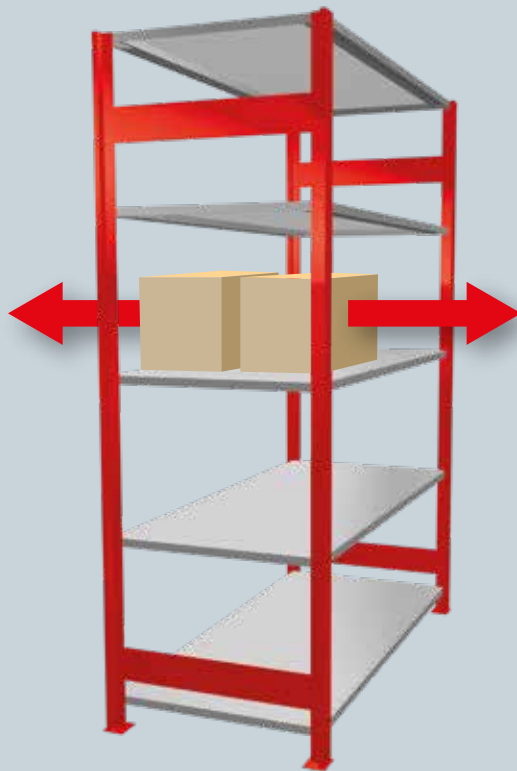

Regale, die mit Längenriegeln ausgesteift werden, können beidseitig bedient werden, die Kreuzstrebe hierbei entfällt. Somit ist die Lagerware in besonders tiefen Regalen leichter zugänglich.

INFO: Regale bis 2.000 mm Höhe werden mit 2 Paar Längenriegeln ausgesteift. Regale bis 3.000 mm erhalten 3 Paar Längenriegel.

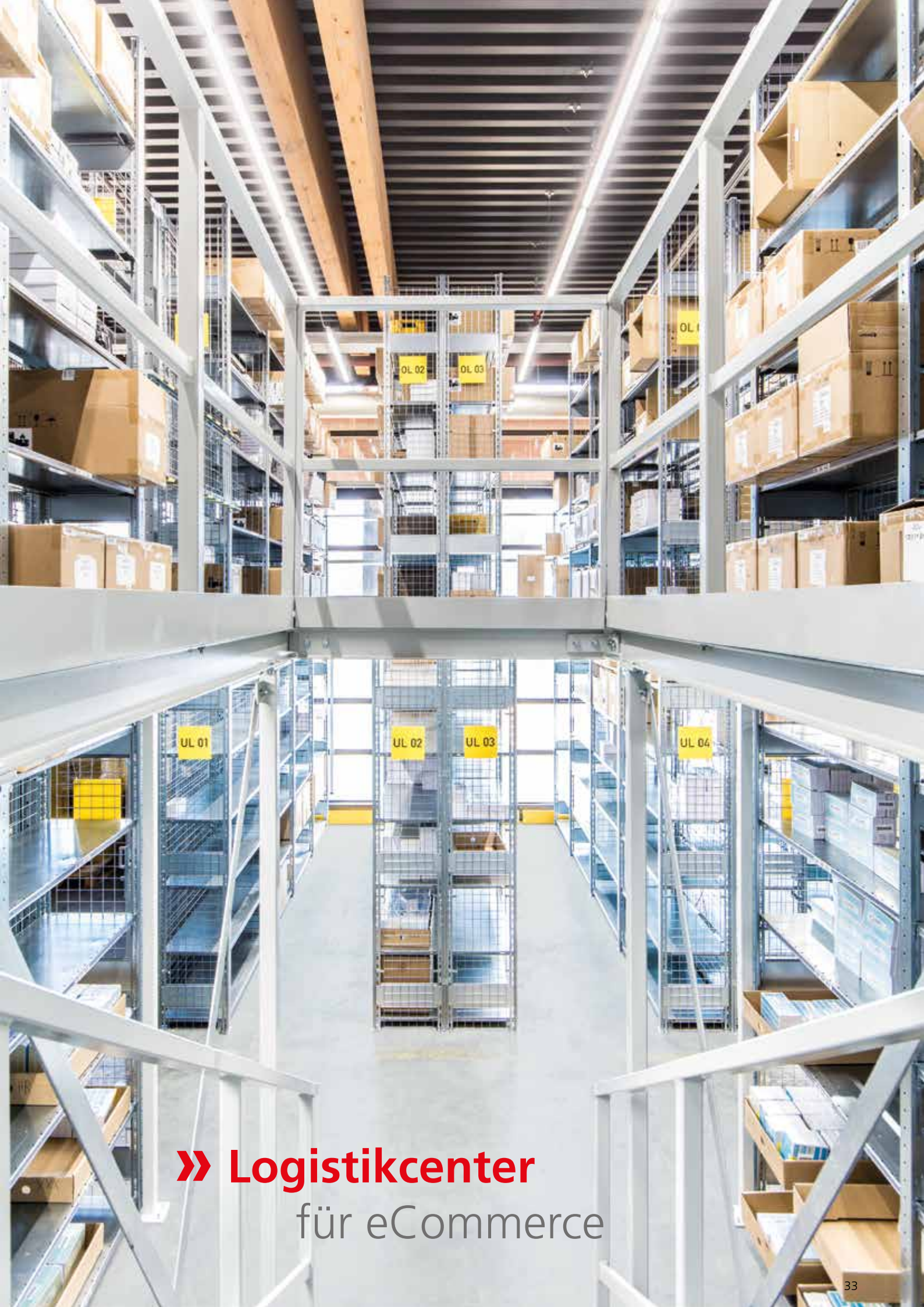

» **Logistikcenter**
für eCommerce

» Doppelregale beidseitig nutzbar · Aussteifung durch Kreuzstrebe



Höhen:
1.800 mm
2.000 mm
2.300 mm
2.500 mm
3.000 mm
4.000 mm
4.500 mm
5.000 mm
6.000 mm
7.000 mm
7.500 mm

Tiefen:

- 2 x 300 mm
- 2 x 400 mm
- 2 x 500 mm
- 2 x 600 mm
- 2 x 800 mm
- 2 x 1.000 mm

Grundregal

Anbauregal

Anbauregal

Breiten: 750 / 1.000 / 1.300 mm

Planung

Bei Komplettregalen werden T-Profile und Tiefenriegel standardmäßig in der Ausführung **MULTIplus** steckbar geliefert.

Alle Komplettregale beinhalten Abdeckkappen und Klemmfüße.

Wünschen Sie vormontierte Rahmen, werden diese bis 2.500 mm Höhe und 600 mm Tiefe gegen Mehrpreis werkseitig genietet (siehe Seite 83).

Sicherheit

Regale mit einem Höhen/Tiefen-Verhältnis größer 5:1 müssen gemäß DGUV Regel 108-007 (BGR 234) gegen Kippen gesichert werden.

Beispiel:

Ein Regal mit einer Tiefe von 300 mm und einer Höhe von 2.000 mm muss durch eine Wand-, Fußverankerung oder Kopfverbände gesichert werden (s. Befestigungszubehör, Seite 85 - 89).

Die angegebenen Traglasten gelten für gleichmäßig verteilte Lasten je Regalboden.

Aufbaumaße

Grundregal:

Nennlänge + 60 mm

Anbauregal:

Nennlänge + 6 mm

Rahmentiefe gesamt:

(Nenntiefe + 36 mm) x 2

Knicklänge:

Alle Bestellvorschläge sind statisch auf eine maximale Knicklänge von 600 mm ausgelegt. Größere Knicklängen auf Anfrage möglich.

Fachbodenregale Stecksystem
 Fachbodenregale Schraubsystem
 Fachbodenregale Büro
 Weitspannregale
 Palettenregale
 Krugarmsregale
 Regalanlagen & Bühnen



Produktmerkmale

- baulich miteinander verbunden
- Höhen von 1.800 bis 7.500 mm erhältlich
- Regalzeilen Rücken an Rücken
- großes Lagervolumen auf kleiner Fläche
- schneller Aufbau durch einfaches Stecken der Fachböden
- Erhöhung der Feldlast durch zusätzliche Tiefenriegel möglich
- Fachböden im Raster von 25 mm in der Höhe verstellbar
- Aussteifung durch Kreuzstrebe



Verbindung der Einzelregale

Durch ein Anschlussblech werden die Kreuzstreben angebracht und die T-Profile direkt aneinander montiert.

MULTIplus150

Fachbreite 1.000 mm · Fachlast 150 kg											
		Tiefe mm		2 x 300		2 x 400		2 x 500		2 x 600	
	Höhe mm	Feldlast Tonnen	Fachböden	Grundregal	Anbauregal	Grundregal	Anbauregal	Grundregal	Anbauregal	Grundregal	Anbauregal
verzinkt	2.000	2 x 1,4 t	2 x 5	13730	13735	13740	13745	13750	13755	13760	13765
				356,80 €	254,57 €	389,75 €	284,86 €	419,40 €	312,03 €	450,46 €	340,61 €
	2.500	2 x 1,2 t	2 x 6	13731	13736	13741	13746	13751	13756	13761	13766
				438,55 €	310,68 €	479,68 €	347,83 €	516,75 €	381,17 €	555,51 €	416,21 €
3.000	2 x 1,5 t	2 x 7	13732	13737	13742	13747	13752	13757	13762	13767	
			537,74 €	381,91 €	584,40 €	424,59 €	626,40 €	462,87 €	670,38 €	503,13 €	
	Zusatz-Fachboden* mit 4 Fachbodenträgern			17230-B	17230-B	17240-B	17240-B	17250-B	17250-B	17260-B	17260-B
				15,23 €	15,23 €	18,00 €	18,00 €	20,47 €	20,47 €	23,08 €	23,08 €
RAL 7035 lichtgrau	2.000	2 x 1,4 t	2 x 5	32730	32735	32740	32745	32750	32755	32760	32765
				410,71 €	285,68 €	444,96 €	318,18 €	490,63 €	360,69 €	525,55 €	392,97 €
	2.500	2 x 1,2 t	2 x 6	32731	32736	32741	32746	32751	32756	32761	32766
				509,36 €	351,07 €	551,51 €	390,60 €	608,21 €	447,35 €	651,71 €	482,08 €
3.000	2 x 1,5 t	2 x 7	32732	32737	32742	32747	32752	32757	32762	32767	
			616,64 €	425,58 €	664,94 €	471,25 €	729,51 €	531,08 €	778,93 €	576,53 €	
	Zusatz-Fachboden* mit 4 Fachbodenträgern			37230-B	37230-B	37240-B	37240-B	37250-B	37250-B	37260-B	37260-B
				16,07 €	16,07 €	19,14 €	19,14 €	23,08 €	23,08 €	26,04 €	26,04 €
Rahmen: anziablau Böden: verzinkt	2.000	2 x 1,4 t	2 x 5	32730-B	32735-B	32740-B	32745-B	32750-B	32755-B	32760-B	32765-B
				402,39 €	278,97 €	433,53 €	308,36 €	464,53 €	336,21 €	495,93 €	364,95 €
	2.500	2 x 1,2 t	2 x 6	32731-B	32736-B	32741-B	32746-B	32751-B	32756-B	32761-B	32766-B
				499,37 €	341,09 €	537,80 €	376,89 €	576,89 €	416,04 €	616,16 €	446,54 €
3.000	2 x 1,5 t	2 x 7	32732-B	32737-B	32742-B	32747-B	32752-B	32757-B	32762-B	32767-B	
			604,99 €	413,93 €	648,94 €	455,25 €	692,98 €	494,55 €	737,47 €	535,06 €	
	Zusatz-Fachboden* mit 4 Fachbodenträgern			17230-B	17230-B	17240-B	17240-B	17250-B	17250-B	17260-B	17260-B
				15,23 €	15,23 €	18,00 €	18,00 €	20,47 €	20,47 €	23,08 €	23,08 €

MULTIplus250

Fachbreite 1.000 mm · Fachlast 250 kg											
		Tiefe mm		2 x 300		2 x 400		2 x 500		2 x 600	
	Höhe mm	Feldlast Tonnen	Fachböden	Grundregal	Anbauregal	Grundregal	Anbauregal	Grundregal	Anbauregal	Grundregal	Anbauregal
verzinkt	2.000	2 x 1,4 t	2 x 5	14230-G	14235-A	14240-G	14245-A	14250-G	14255-A	14260-G	14265-A
				396,01 €	293,78 €	433,19 €	328,31 €	478,36 €	370,99 €	513,93 €	404,08 €
	2.500	2 x 1,9 t	2 x 6	14231-G	14236-A	14241-G	14246-A	14251-G	14256-A	14261-G	14266-A
				504,79 €	367,32 €	551,00 €	409,55 €	606,68 €	461,52 €	650,86 €	501,97 €
3.000	2 x 1,8 t	2 x 7	14232-G	14237-A	14242-G	14247-A	14252-G	14257-A	14262-G	14267-A	
			592,64 €	432,01 €	645,22 €	480,61 €	708,95 €	540,62 €	759,24 €	587,19 €	
	Zusatz-Fachboden* mit 4 Fachbodenträgern			17330-B	17330-B	17340-B	17340-B	17350-B	17350-B	17360-B	17360-B
				19,15 €	19,15 €	22,34 €	22,34 €	26,36 €	26,36 €	29,42 €	29,42 €
RAL 7035 lichtgrau	2.000	2 x 1,4 t	2 x 5	32130-G	32135-A	32140-G	32145-A	32150-G	32155-A	32160-G	32165-A
				465,01 €	339,99 €	489,81 €	363,03 €	543,80 €	413,87 €	590,15 €	457,57 €
	2.500	2 x 1,9 t	2 x 6	32131-G	32136-A	32141-G	32146-A	32151-G	32156-A	32161-G	32166-A
				593,71 €	425,83 €	624,51 €	454,01 €	691,20 €	515,96 €	748,41 €	569,19 €
3.000	2 x 1,8 t	2 x 7	32132-G	32137-A	32142-G	32147-A	32152-G	32157-A	32162-G	32167-A	
			692,67 €	498,41 €	727,73 €	530,86 €	803,96 €	602,34 €	869,38 €	663,78 €	
	Zusatz-Fachboden* mit 4 Fachbodenträgern			37330-B	37330-B	37340-B	37340-B	37350-B	37350-B	37360-B	37360-B
				21,50 €	21,50 €	23,63 €	23,63 €	28,39 €	28,39 €	32,50 €	32,50 €
Rahmen: anziablau Böden: verzinkt	2.000	2 x 1,4 t	2 x 5	32130-G-B	32135-A-B	32140-G-B	32145-A-B	32150-G-B	32155-A-B	32160-G-B	32165-A-B
				441,60 €	316,57 €	476,97 €	350,20 €	523,49 €	393,56 €	559,40 €	426,82 €
	2.500	2 x 1,9 t	2 x 6	32131-G-B	32136-A-B	32141-G-B	32146-A-B	32151-G-B	32156-A-B	32161-G-B	32166-A-B
				565,61 €	397,73 €	609,11 €	438,61 €	666,83 €	491,59 €	711,51 €	532,29 €
3.000	2 x 1,8 t	2 x 7	32132-G-B	32137-A-B	32142-G-B	32147-A-B	32152-G-B	32157-A-B	32162-G-B	32167-A-B	
			659,89 €	464,03 €	709,76 €	511,28 €	775,52 €	572,30 €	826,33 €	619,12 €	
	Zusatz-Fachboden* mit 4 Fachbodenträgern			17330-B	17330-B	17340-B	17340-B	17350-B	17350-B	17360-B	17360-B
				19,15 €	19,15 €	22,34 €	22,34 €	26,36 €	26,36 €	29,42 €	29,42 €

* Für eine Doppelregalebene benötigen Sie 2 Zusatz-Fachböden

Alle Preise ohne Bestückung. Die Tabellen zeigen Bestellbeispiele. Weitere Abmessungen und Ausführungen auf Anfrage.

Fachbodenregale Stecksystem
 Fachbodenregale Schraubsystem
 Fachbodenregale Büro
 Weitspannregale
 Palettenregale
 Kragarmregale
 Regalanlagen & Bühnen

» Doppelregale beidseitig nutzbar · Aussteifung durch Längenriegel

Fachbodenregale
Stecksystem

Fachbodenregale
Schraubsystem

Fachbodenregale
Büro

Weitspannregale

Palettenregale

Kragarmregale

Regalanlagen & Bühnen



- Höhen:**
- 1.800 mm
 - 2.000 mm
 - 2.300 mm
 - 2.500 mm
 - 3.000 mm
 - 4.000 mm
 - 4.500 mm
 - 5.000 mm
 - 6.000 mm
 - 7.000 mm
 - 7.500 mm

- Tiefen:**
- 2 x 300 mm
 - 2 x 400 mm
 - 2 x 500 mm
 - 2 x 600 mm
 - 2 x 800 mm
 - 2 x 1.000 mm
- Breiten:** 750 / 1.000 / 1.300 mm

Planung

Bei Komplettregalen werden T-Profile und Tiefenriegel standardmäßig in der Ausführung **MULTIplus** steckbar geliefert.

Alle Komplettregale beinhalten Abdeckkappen und Klemmfüße.

Wünschen Sie vormontierte Rahmen, werden diese bis 2.500 mm Höhe und 600 mm Tiefe gegen Mehrpreis werkseitig genietet (siehe Seite 83).

Sicherheit

Regale mit einem Höhen/Tiefen-Verhältnis größer 5:1 müssen gemäß DGUV Regel 108-007 (BGR 234) gegen Kippen gesichert werden.

Beispiel:
Ein Regal mit einer Tiefe von 300 mm und einer Höhe von 2.000 mm muss durch eine Wand-, Fußverankerung oder Kopfverbände gesichert werden (s. Befestigungszubehör, Seite 85 - 89).

Die angegebenen Traglasten gelten für gleichmäßig verteilte Lasten je Regalboden.

Aufbaumaße

Grundregal:
Nennlänge + 60 mm

Anbauregal:
Nennlänge + 6 mm

Rahmentiefe gesamt:
(Nenntiefe + 36 mm) x 2

Knicklänge:
Die freie Knicklänge darf nicht mehr als 600 mm betragen. Größere Knicklängen auf Anfrage möglich.

Alle Preise ohne Bestückung. Die Tabellen zeigen Bestellbeispiele. Weitere Abmessungen und Ausführungen auf Anfrage.



Produktmerkmale

- baulich miteinander verbunden
- Höhen von 1.800 bis 7.500 mm erhältlich
- beidseitige Bestückung und Entnahme der Ware möglich
- ideal zur Lagerung von langem Lagergut
- großes Lagervolumen auf kleiner Fläche
- schneller Aufbau durch einfaches Stecken der Fachböden
- Erhöhung der Feldlast durch zusätzliche Tiefenriegel möglich
- Fachböden im Raster von 25 mm in der Höhe verstellbar
- Aussteifung durch Längenziegel



Durchgehende Nutzung der Lagerebenen

Die Bauweise mit Längenziegeln ermöglicht das Durchladen der Ware auf der gesamten Lagerebene bis zu 2 x 1.000 mm Tiefe.

MULTIplus150

Fachbreite 1.000 mm · Fachlast 150 kg											
Tiefe mm				2 x 300		2 x 400		2 x 500		2 x 600	
Höhe mm	Feldlast Tonnen	Fachböden	Grundregal	Anbauregal	Grundregal	Anbauregal	Grundregal	Anbauregal	Grundregal	Anbauregal	
verzinkt	2.000	2 x 1,3 t	2 x 5	17830	17835	17840	17845	17850	17855	17860	17865
				379,93 €	292,09 €	412,88 €	322,38 €	442,53 €	349,55 €	473,59 €	378,13 €
	2.500	2 x 1,4 t	2 x 6	17831	17836	17841	17846	17851	17856	17861	17866
				487,64 €	374,15 €	528,77 €	411,30 €	565,84 €	444,65 €	604,60 €	479,68 €
3.000	2 x 1,5 t	2 x 7	17832	17837	17842	17847	17852	17857	17862	17867	
			567,64 €	429,38 €	614,30 €	472,07 €	656,31 €	510,35 €	700,29 €	550,60 €	
Zusatz-Fachboden* mit 4 Fachbodenträgern				17230-B	17230-B	17240-B	17240-B	17250-B	17250-B	17260-B	17260-B
				15,23 €	15,23 €	18,00 €	18,00 €	20,47 €	20,47 €	23,08 €	23,08 €
RAL 7035 lichtgrau	2.000	2 x 1,3 t	2 x 5	33130	33135	33140	33145	33150	33155	33160	33165
				443,09 €	332,45 €	477,34 €	364,95 €	523,01 €	407,47 €	557,94 €	439,74 €
	2.500	2 x 1,4 t	2 x 6	33131	33136	33141	33146	33151	33156	33161	33166
				572,32 €	428,43 €	614,47 €	467,95 €	671,17 €	519,91 €	714,67 €	559,43 €
3.000	2 x 1,5 t	2 x 7	33132	33137	33142	33147	33152	33157	33162	33167	
			660,42 €	488,54 €	708,72 €	534,21 €	773,29 €	594,05 €	822,72 €	639,49 €	
Zusatz-Fachboden* mit 4 Fachbodenträgern				37230-B	37230-B	37240-B	37240-B	37250-B	37250-B	37260-B	37260-B
				16,07 €	16,07 €	19,14 €	19,14 €	23,08 €	23,08 €	26,04 €	26,04 €
Rahmen: enziablau Böden: verzinkt	2.000	2 x 1,3 t	2 x 5	33130-B	33135-B	33140-B	33145-B	33150-B	33155-B	33160-B	33165-B
				425,52 €	314,88 €	456,66 €	344,27 €	487,67 €	372,12 €	519,06 €	400,86 €
	2.500	2 x 1,4 t	2 x 6	33131-B	33136-B	33141-B	33146-B	33151-B	33156-B	33161-B	33166-B
				548,46 €	404,56 €	586,88 €	440,36 €	625,98 €	474,72 €	665,25 €	510,01 €
3.000	2 x 1,5 t	2 x 7	33132-B	33137-B	33142-B	33147-B	33152-B	33157-B	33162-B	33167-B	
			634,89 €	463,01 €	678,85 €	504,34 €	722,88 €	543,63 €	767,37 €	584,14 €	
Zusatz-Fachboden* mit 4 Fachbodenträgern				17230-B	17230-B	17240-B	17240-B	17250-B	17250-B	17260-B	17260-B
				15,23 €	15,23 €	18,00 €	18,00 €	20,47 €	20,47 €	23,08 €	23,08 €

MULTIplus250

Fachbreite 1.000 mm · Fachlast 250 kg											
Tiefe mm				2 x 300		2 x 400		2 x 500		2 x 600	
Höhe mm	Feldlast Tonnen	Fachböden	Grundregal	Anbauregal	Grundregal	Anbauregal	Grundregal	Anbauregal	Grundregal	Anbauregal	
verzinkt	2.000	2 x 1,4 t	2 x 5	17930	17935	17940	17945	17950	17955	17960	17965
				415,53 €	327,69 €	452,71 €	362,22 €	497,88 €	404,90 €	533,45 €	437,99 €
	2.500	2 x 1,8 t	2 x 6	17931	17936	17941	17946	17951	17956	17961	17966
				529,28 €	415,79 €	575,48 €	458,02 €	631,17 €	509,98 €	675,35 €	550,43 €
3.000	2 x 1,8 t	2 x 7	17932	17937	17942	17947	17952	17957	17962	17967	
			617,12 €	478,86 €	669,71 €	527,47 €	733,43 €	587,47 €	783,73 €	634,05 €	
Zusatz-Fachboden* mit 4 Fachbodenträgern				17330-B	17330-B	17340-B	17340-B	17350-B	17350-B	17360-B	17360-B
				19,15 €	19,15 €	22,34 €	22,34 €	26,36 €	26,36 €	29,42 €	29,42 €
RAL 7035 lichtgrau	2.000	2 x 1,4 t	2 x 5	33230	33235	33240	33245	33250	33255	33260	33265
				493,79 €	383,15 €	518,58 €	406,20 €	572,58 €	457,03 €	618,93 €	500,73 €
	2.500	2 x 1,8 t	2 x 6	33231	33236	33241	33246	33251	33256	33261	33266
				632,07 €	488,17 €	662,88 €	516,36 €	729,57 €	578,31 €	786,78 €	631,54 €
3.000	2 x 1,8 t	2 x 7	33232	33237	33242	33247	33252	33257	33262	33267	
			731,03 €	559,15 €	766,10 €	591,59 €	842,32 €	663,08 €	907,74 €	724,52 €	
Zusatz-Fachboden* mit 4 Fachbodenträgern				37330-B	37330-B	37340-B	37340-B	37350-B	37350-B	37360-B	37360-B
				21,50 €	21,50 €	23,63 €	23,63 €	28,39 €	28,39 €	32,50 €	32,50 €
Rahmen: enziablau Böden: verzinkt	2.000	2 x 1,4 t	2 x 5	33230-B	33235-B	33240-B	33245-B	33250-B	33255-B	33260-B	33265-B
				461,12 €	359,73 €	496,50 €	384,11 €	543,01 €	427,47 €	578,93 €	460,73 €
	2.500	2 x 1,8 t	2 x 6	33231-B	33236-B	33241-B	33246-B	33251-B	33256-B	33261-B	33266-B
				590,10 €	446,20 €	633,60 €	487,07 €	691,31 €	540,05 €	736,00 €	580,76 €
3.000	2 x 1,8 t	2 x 7	33232-B	33237-B	33242-B	33247-B	33252-B	33257-B	33262-B	33267-B	
			684,37 €	512,49 €	734,25 €	559,74 €	800,01 €	620,76 €	850,81 €	667,59 €	
Zusatz-Fachboden* mit 4 Fachbodenträgern				17330-B	17330-B	17340-B	17340-B	17350-B	17350-B	17360-B	17360-B
				19,15 €	19,15 €	22,34 €	22,34 €	26,36 €	26,36 €	29,42 €	29,42 €

* Für eine Doppelregalebene benötigen Sie 2 Zusatz-Fachböden

Alle Preise ohne Bestückung. Die Tabellen zeigen Bestellbeispiele. Weitere Abmessungen und Ausführungen auf Anfrage.

» Eckregale

für die optimale Ausnutzung der gesamten Lagerfläche



Höhen:
2.000 mm
2.500 mm
3.000 mm

Tiefen:
300 mm
400 mm
500 mm
600 mm

Breite: 1.000 mm

Breite: 1.000 mm

Planung

Bei Eckregalen werden T-Profile und Tiefenriegel standardmäßig in der Ausführung **MULTIplus** steckbar geliefert.

Alle Komplettregale beinhalten Abdeckkappen und KlemmfüÙe.

Wünschen Sie vormontierte Rahmen, werden diese bis 2.500 mm Höhe und 600 mm Tiefe gegen Mehrpreis werkseitig genietet (siehe Seite 83).

Sicherheit

Regale mit einem Höhen/Tiefen-Verhältnis größer 5:1 müssen gemäß DGUV Regel 108-007 (BGR 234) gegen Kippen gesichert werden.

Beispiel:
Ein Regal mit einer Tiefe von 300 mm und einer Höhe von 2.000 mm muss durch eine Wand-, Fußverankerung oder Kopfverbände gesichert werden (s. Befestigungszubehör, Seite 85 - 89).

Die angegebenen Traglasten gelten für gleichmäßig verteilte Lasten je Regalboden.

AufbaumaÙe

Eckregal Feld A:
Nennlänge + 60 mm

Eckregal Feld B:
Nennlänge + Tiefe Feld A + 48 mm

Anbauregal Feld C:
Nennlänge + 6 mm

Rahmentiefe gesamt:
Nenntiefe + 36 mm

Alle Preise ohne Bestückung. Die Tabellen zeigen Bestellbeispiele. Weitere Abmessungen und Ausführungen auf Anfrage.

- Fachbodenregale Stecksystem
- Fachbodenregale Schraubsystem
- Fachbodenregale Büro
- Weitspannregale
- Palettenregale
- Kragarmregale
- Regalanlagen & Bühnen



Ecklösung mit Aufhängekonsole

Durch die Montage der Regale mit Aufhängekonsole wird ein problemloser Zugriff bis in die Ecke ermöglicht.

Produktmerkmale



- Eckregal mit Aufhängekonsole bestehend aus den Feldern **A + B**
- alle **MULTIplus150** Fachböden des Eckregalfeldes **A** werden mit Längenriegeln ausgesteift
- Stabilisierung der Eck-Anbauregale **C** mit Kreuzstrebe
- optimale Ausnutzung Ihrer Lagerräume
- schneller Aufbau durch einfaches Stecken der Ebenen
- belastbar bis 150 kg pro Boden
- Feldlasten bei Eckregal bis 1,2 Tonnen
- Ebenen im Raster von 25 mm in der Höhe verstellbar

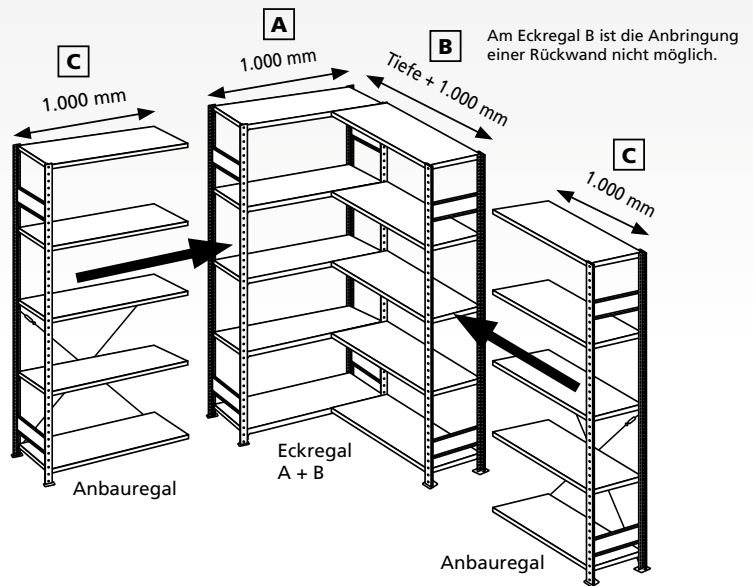

Eckregal (Felder A + B)

mit Längenriegeln · Breite 1.000 mm

		Tiefe mm		300	400	500	600
	Höhe mm	Feldlast kg	Fachböden	Eckregal	Eckregal	Eckregal	Eckregal
Rahmen / Fachböden verzinkt	2.000	900	2 x 5	12730-ECK	12740-ECK	12750-ECK	12760-ECK
				390,34 €	421,97 €	450,37 €	480,19 €
	2.500	1.100	2 x 6	12731-ECK	12741-ECK	12751-ECK	12761-ECK
				480,99 €	520,14 €	555,34 €	592,24 €
	3.000	1.200	2 x 7	12732-ECK	12742-ECK	12752-ECK	12762-ECK
				570,34 €	615,01 €	655,15 €	697,27 €
Zusatz-Fachboden A mit Längenriegeln				17230-ECK	17240-ECK	17250-ECK	17260-ECK
				28,21 €	30,97 €	33,44 €	36,05 €
Zusatz-Fachboden B mit 2 Fachbodenträgern + 2 Aufhängekonsolen				17230-B-ECK	17240-B-ECK	17250-B-ECK	17260-B-ECK
				23,98 €	26,74 €	29,21 €	31,82 €
Rahmen / Fachböden RAL 7035 lichtgrau	2.000	900	2 x 5	32630-ECK	32640-ECK	32650-ECK	32660-ECK
				444,42 €	477,79 €	521,89 €	555,48 €
	2.500	1.100	2 x 6	32631-ECK	32641-ECK	32651-ECK	32661-ECK
				550,48 €	591,31 €	645,64 €	687,15 €
	3.000	1.200	2 x 7	32632-ECK	32642-ECK	32652-ECK	32662-ECK
				648,62 €	695,60 €	757,81 €	805,24 €
Zusatz-Fachboden A mit Längenriegeln				37230-ECK	37240-ECK	37250-ECK	37260-ECK
				31,36 €	34,43 €	38,37 €	41,33 €
Zusatz-Fachboden B mit 2 Fachbodenträgern + 2 Aufhängekonsolen				37230-B-ECK	37240-B-ECK	37250-B-ECK	37260-B-ECK
				24,81 €	27,89 €	31,82 €	34,78 €

Anbauregal (Feld C)

mit Kreuzstrebe · Breite 1.000 mm

		Tiefe mm		300	400	500	600
	Feldlast kg	Fachböden	Anbauregal	Anbauregal	Anbauregal	Anbauregal	
900	5	12735-ECK	12745-ECK	12755-ECK	12765-ECK		
		128,89 €	144,04 €	157,62 €	171,91 €		
1.100	6	12736-ECK	12746-ECK	12756-ECK	12766-ECK		
		156,95 €	175,52 €	192,19 €	209,71 €		
1.200	7	12737-ECK	12747-ECK	12757-ECK	12767-ECK		
		194,16 €	215,50 €	234,64 €	254,76 €		
Zusatz-Fachboden C mit 4 Fachbodenträgern			17230-B	17240-B	17250-B	17260-B	
			15,23 €	18,00 €	20,47 €	23,08 €	
900	5	32635-ECK	32645-ECK	32655-ECK	32665-ECK		
		144,45 €	160,70 €	181,95 €	198,09 €		
1.100	6	32636-ECK	32646-ECK	32656-ECK	32666-ECK		
		177,14 €	196,91 €	222,89 €	242,65 €		
1.200	7	32637-ECK	32647-ECK	32657-ECK	32667-ECK		
		216,79 €	239,63 €	269,55 €	292,27 €		
Zusatz-Fachboden C mit 4 Fachbodenträgern			37230-B	37240-B	37250-B	37260-B	
			16,07 €	19,14 €	23,08 €	26,04 €	

Alle Preise ohne Bestückung. Die Tabellen zeigen Bestellbeispiele. Weitere Abmessungen und Ausführungen auf Anfrage.

» Die neue EXPRESSline

In 48 Stunden ab Lager unterwegs zu Ihnen

Fachbodenregale Stecksystem

Fachbodenregale Schraubsystem

Fachbodenregale Büro

Weitspannregale

Palettenregale

Kragarmregale

Regalanlagen & Bühnen



Fachbodenregale

unsere Topseller mit Expressversand

Eigenschaften

- inkl. 5 **MULTIplus150** Fachböden
- erhältlich in den Tiefen 300, 400, 500 und 600 mm
- Fachböden im Raster von 25 mm in der Höhe verstellbar
- einseitig nutzbar, Aussteifung durch Kreuzstrebe
- verzinkt

Nutzen

- in 48 Stunden ab Lager versandfertig
- handlich verpackt in Kartons



Fachbreite 1.000 mm · Fachlast 150 kg

		Tiefe mm		300		400		500		600	
	Höhe mm	Feldlast Tonnen	Fachböden	Grundregal	Anbauregal	Grundregal	Anbauregal	Grundregal	Anbauregal	Grundregal	Anbauregal
verzinkt	2.000	1,3	5	12730-K	12735-K	12740-K	12745-K	12750-K	12755-K	12760-K	12765-K
				172,02 €	124,10 €	188,50 €	139,24 €	203,32 €	152,83 €	218,85 €	167,12 €
				Zusatzböden 2er Pack mit 8 Fachbodenträgern		17230-2-K	17230-2-K	17240-2-K	17240-2-K	17250-2-K	17250-2-K
				30,47 €	30,47 €	36,00 €	36,00 €	40,93 €	40,93 €	46,15 €	46,15 €

Alle Preise ohne Bestückung. Die Tabellen zeigen Bestellbeispiele. Weitere Abmessungen und Ausführungen auf Anfrage.

» MULTIplus-Set

Fix und fertig verpackt zum Mitnehmen

Fachbodenregale

eingeschweißt in Folie

Eigenschaften

- inkl. 4 **MULTIplus150** Fachböden
- mit vormontierten T-Profil-Rahmen
- erhältlich in den Tiefen 400, 500 und 600 mm
- Fachböden im Raster von 25 mm in der Höhe verstellbar
- einseitig nutzbar, Aussteifung durch Kreuzstrebe
- verzinkt

Nutzen

- abholbereit, da lagervorrätig im SCHULTE-Fachhandel
- einfache, werkzeugfreie Montage



Verkaufsstände Ideal für den Point of Sale

Fordern Sie unseren speziellen Katalog zum Thema POS an.



Fachlast 150 kg · Feldlast 1,3 t

		Tiefe mm				400		500		600		
	Höhe mm	Breite mm	Feldlast Tonnen	Fachböden	Grundregal		Anbauregal		Grundregal		Anbauregal	
					12740-4	12745-4	12750-4	12755-4	12760-4	12765-4		
verzinkt	2.000	1.000	1,3	4	12740-4	12745-4	12750-4	12755-4	12760-4	12765-4		
					167,07 €	123,49 €	183,05 €	132,21 €	199,04 €	142,38 €		
					12759	12759	12758	12758	12758-60	12758-60		
				Zusatzböden 2er Pack mit 8 Fachbodenträgern	38,85 €	38,85 €	43,78 €	43,78 €	49,30 €	49,30 €		

Fachbodenregale Stecksystem

Fachbodenregale Schraubsystem

Fachbodenregale Büro

Weitspannregale

Palettenregale

Kragarmregale

Regalanlagen & Bühnen

» SCHULTE GREEN

Innovation: Das erste klimaneutrale Regal!



Vorproduktion



Eigene Herstellung



Transporte

SCHULTE Green Fachbodenregal verpackt im Karton

Eigenschaften

- inkl. 4 **MULTIplus150** Fachböden
- mit vormontierten T-Profil-Rahmen
- erhältlich in den Tiefen 400, 500 und 600 mm
- Fachböden im Raster von 25 mm in der Höhe verstellbar
- einseitig nutzbar, Aussteifung durch Kreuzstrebe
- verzinkt



NACHHALTIG
IN DEUTSCHLAND PRODUZIERT



		Tiefe mm				400		500		600		
	Höhe mm	Breite mm	Feldlast Tonnen	Fachböden	Grundregal		Anbauregal		Grundregal		Anbauregal	
					12740-4-CO2	12745-4-CO2	12750-4-CO2	12755-4-CO2	12760-4-CO2	12765-4-CO2		
verzinkt	2.000	1.000	1,3	4								
					189,87 €	142,35 €	206,44 €	151,71 €	223,08 €	162,50 €		
					Zusatzböden 2er Pack mit 8 Fachbodenträgern		12759-CO2	12759-CO2	12758-CO2	12758-CO2	12758-60-CO2	12758-60-CO2
					48,75 €	48,75 €	53,95 €	53,95 €	59,80 €	59,80 €		

Alle Preise ohne Bestückung. Die Tabellen zeigen Bestellbeispiele. Weitere Abmessungen und Ausführungen auf Anfrage.



» Schneller geht's nicht

AGRAVIS Technik ist in Ost- und Norddeutschland führender Service- und Technikspezialist im Bereich Agrartechnik. Die AGRAVIS Technik Sachsen-Anhalt/ Brandenburg GmbH deckt den gesamten Bereich Sachsen-Anhalt ab. Hier kümmern sich 190 qualifizierte Mitarbeiterinnen und Mitarbeiter darum, dass die Agrartechnik der Kunden zuverlässig läuft. In Köthen befindet sich das überregional arbeitende Ersatzteil-Zentral-Lager der AGRAVIS Technik-Gesellschaft.

Agrar-Maschinen und -Fahrzeuge arbeiten unter härtesten Bedingungen und einen Ausfall können sich die AGRAVIS Kunden nicht erlauben.

Um diesen zu verhindern oder im Notfall schnell zu beenden, kümmert sich AGRAVIS vom Standort Köthen aus um die schnelle und zuverlässige Ersatzteilversorgung seiner Kunden. Die stammen aus der Region, in starkem Maße aber auch aus den Ländern Osteuropas, in die AGRAVIS exportiert.

Um die Leistungsfähigkeit im Ersatzteilgeschäft zu erhöhen und die Logistikprozesse zu vereinfachen und zu beschleunigen, investierte AGRAVIS in ein neues Ersatzteillaager. Mit der Planung und Umsetzung wurde SCHULTE Lagertechnik beauftragt. Dabei legte Kundenberater und Planungsspezialist Frank Bier, in enger Abstimmung mit dem Kunden, besonderen Wert auf kurze Wege und schnelle Abläufe.



Kurze Wege und schnelle Abläufe

Da die Lagerbestände aus zwei Hallen in einer konzentriert werden sollten, entschied man sich für eine zweigeschossige Anlage. Durch die clevere Kombination verschiedener Regaltypen aus dem SCHULTE Lagertechnik-Portfolio sind nun alle Teile auf engstem Raum für einen schnellen Zugriff übersichtlich gelagert. Das Spektrum reicht vom Fachbodenregal MULTiplus für

kleine und mittelgroße Teile bis zu Palettenregalen für Langgut und große Teile.

Clou der Regalanlage ist die Kombination mit einer Fördertechnik. Im Lager werden die Bestellungen konfektioniert und anschließend über Fördersysteme in den Versand in der Nachbarhalle transportiert. Das spart Laufwege und beschleunigt den Gesamtprozess deutlich. Weiteres Highlight, neben der farblichen Gestaltung in Firmenfarbe (RAL 6018), ist die Beleuchtung durch energiesparende, bewegungsgesteuerte LED-Lichtleisten.

Was den Kunden am Ende begeistert hat? Die clevere Planung, das Einsparen von Raum, die überzeugende Ästhetik der Anlage, das Beschleunigen der Prozesse durch die Übersichtlichkeit in Kombination mit der Fördertechnik, die Einbindung eines verschließbaren Bereiches für teure GPS-Teile sowie die schnelle, reibungslose Montage durch SCHULTE Lagertechnik unter Einbeziehung aller Gewerke.

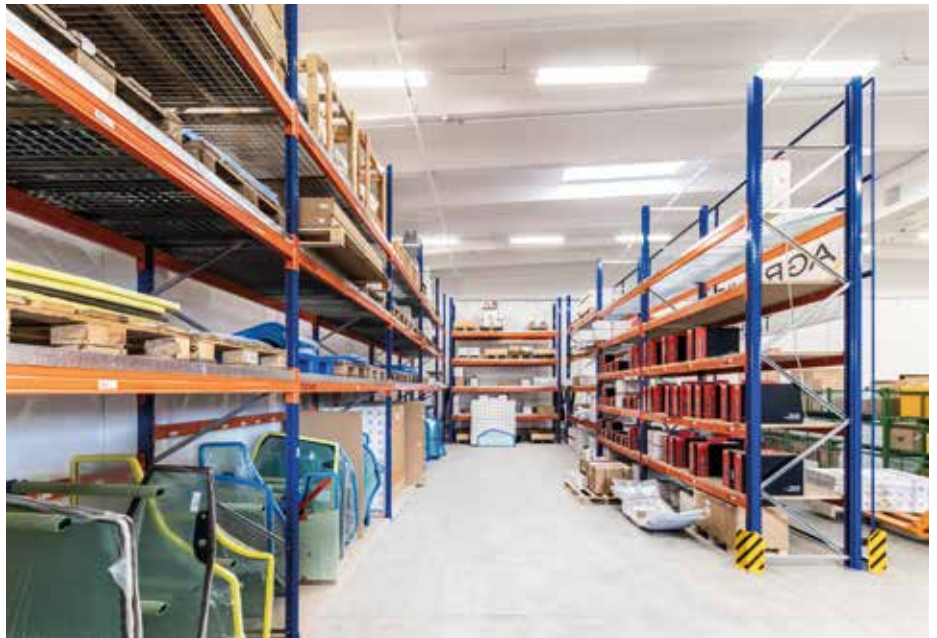

Auf einen Blick



Anforderungen

- » Schnelle Ersatzteilübergabe in den Versand
- » Lagerung unterschiedlich großer und schwerer Ersatzteile
- » Übersichtlichkeit durch klare Struktur
- » Einfaches Auffinden und Kommissionieren

Auftragsumfang

- » Beratung, Planung, Lieferung und Montage

Objektdaten

- » Neubau des Ersatz- und Verschleißteillagers als kompakte Regalanlage
- » Einsatz von 457 Regalrahmen, 5.000 MULTiplus Fachböden, 160 m² Spanplatte (Palettenregale), Seitenblenden in RAL 6018, 142 lfdm. LED-Lichtleisten mit Sensortechnik
- » Einbindung von Fördertechnik

Besonderheiten

- » Zusammenlegung eines Zwei-Hallen-Lagers in eine Halle
- » Koordination aller Gewerke in Planung und Montage

Nutzen

- » Verkürzte Wege und beschleunigte Prozesse
- » Schnellerer Versand an den Kunden

» Spezialregale

für den anwendungsbezogenen Einsatz



REGALMODUL 1

- H 2.000 x B 1.000 x T 500 mm
- Aussteifung durch Kreuzstrebe
- max. Feldlast 1,3 Tonnen
- T-Profil-Rahmen RAL 7035 lichtgrau
Fachböden verzinkt

Bestehend aus:

- 4 **MULTIplus150** Fachböden
- 1 Gewindestangenhalterung
- 1 Schrägboden mit 12 Trennbügeln und Kippsicherung
- 1 Verriegelungsstange für Öllager
- 1 Auffangwanne

Grundregal	12750-M1 ■	492,04 €
Anbauregal	12755-M1 ■	420,81 €

REGALMODUL 2

- H 2.000 x B 1.000 x T 500 mm
- Aussteifung durch Kreuzstrebe
- max. Feldlast 1,3 Tonnen
- T-Profil-Rahmen RAL 7035 lichtgrau
Fachböden verzinkt

Bestehend aus:

- 6 **MULTIplus150** Fachböden
- 3 Schüttgutmulden mit insgesamt 15 Trennblechen

Grundregal	12750-M2 ■	499,81 €
Anbauregal	12755-M2 ■	428,58 €

REGALMODUL 3

- H 2.000 x B 1.000 x T 500 mm
- Aussteifung durch Kreuzstrebe
- max. Feldlast 1,3 Tonnen
- T-Profil-Rahmen RAL 7035 lichtgrau
Fachböden verzinkt

Bestehend aus:

- 3 **MULTIplus150** Fachböden
- 2 Lochplatten
- 1 3er-Schublade

Grundregal	12750-M3 ■	1.240,13 €
Anbauregal	12755-M3 ■	1.168,90 €

Alle Preise ohne Bestückung. Die Tabellen zeigen Bestellbeispiele. Weitere Abmessungen und Ausführungen auf Anfrage.

■ 5 Tage ab Lager · ■ 2 Wochen versandfertig

Fachbodenregale Stecksystem
 Fachbodenregale Schraubsystem
 Fachbodenregale Büro
 Weitspannregale
 Palettenregale
 Kragarmregale
 Regalanlagen & Bühnen



REGALMODUL 4

- H 2.000 x B 1.000 x T 500 mm
- Aussteifung durch Kreuzstrebe
- max. Feldlast 1,3 Tonnen
- T-Profil-Rahmen RAL 7035 lichtgrau
Fachböden verzinkt

Bestehend aus:

- 5 **MULTIplus150** Fachböden
- 10 Stecktrennbleche Höhe 400 mm
- 1 Ausziehboden

Grundregal	12750-M4	501,35 €
Anbauregal	12755-M4	430,12 €

REGALMODUL 5

- H 2.000 x B 1.000 x T 500 mm
- Aussteifung durch Längenriegel
- max. Feldlast 1,3 Tonnen
- T-Profil-Rahmen RAL 7035 lichtgrau
Fachböden verzinkt

Bestehend aus:

- 7 schräge **MULTIplus150** Fachböden
- 2 gerade **MULTIplus150** Fachböden
- 49 Trennführungen

Grundregal	12750-M5	595,50 €
Anbauregal	12755-M5	529,06 €

REGALMODUL 6

- H 2.000 x B 1.000 x T 500 mm
- Aussteifung durch Kreuzstrebe
- max. Feldlast 1,3 Tonnen
- T-Profil-Rahmen RAL 7035 lichtgrau
Fachböden verzinkt

Bestehend aus:

- 5 **MULTIplus150** Fachböden
- Seitenwände
- Rückwand
- 1 Flügeltür inkl. 3-Punkt-Verriegelung

Grundregal	12750-M6	911,44 €
Anbauregal	12755-M6	811,38 €



Trennführung



Seitenführung

Kanbanregale

mit / ohne Trenn- und Seitenführungen

beidseitig nutzbar

Eigenschaften

- 8 **MULTIplus150** Fachböden, davon 7 schräge Ebenen mit 14° Neigung und 1 gerader Abdeckboden
- Optional mit je 5 Trennführungen, 2 Seitenführungen (bei Breite 1.000 mm) oder 7 Trennführungen, 2 Seitenführungen (bei Breite 1.300 mm)
- ideal für Kunststoffbehälter, Lagersichtkästen, Kartons
- Ebenen im Raster von 25 mm in der Höhe verstellbar
- Aussteifung durch Längenriegel
- T-Profil-Rahmen mit 3 Tiefenriegeln und Böden verzinkt, Längenriegel RAL 7035 lichtgrau

Nutzen

- ideal für „First-in-first-out“-Lager, da Lagerware auf den glatten, verzinkten Fachböden nachrutschen kann
- optimale Organisation der Lagerware durch horizontal verstellbare Trennführungen (50 mm Raster)
- direkter Einblick und einfacher Zugriff durch Schrägstellung der Fachböden
- schneller Aufbau durch einfaches Stecken der Fachböden
- vorderer Längenriegel 15 mm erhöht, verhindert das Herausfallen der Ware

Mit Trenn- und Seitenführungen

Fachlast 150 kg · Feldlast 1,3 t														
		Tiefe mm		500		600		800						
verzinkt	Höhe mm	Breite mm	Grundregal	Anbauregal	Grundregal	Anbauregal	Grundregal	Anbauregal						
			2.000	1.000	13640	13641	13660	13661	13650	13651				
			525,64 €	474,52 €	556,46 €	503,48 €	626,37 €	568,74 €						
	Zusatzebene		13640-Z	13640-Z	13660-Z	13660-Z	13650-Z	13650-Z	57,56 €	57,56 €	61,06 €	61,06 €	68,96 €	68,96 €
2.000	1.300		13640-130	13641-130	13660-130	13661-130	13650-130	13651-130	660,99 €	609,87 €	695,90 €	642,92 €	847,94 €	790,30 €
		Zusatzebene	13640-Z-130	13640-Z-130	13660-Z-130	13660-Z-130	13650-Z-130	13650-Z-130	75,70 €	75,70 €	79,74 €	79,74 €	97,99 €	97,99 €

Zusatzebene, bestehend aus: 1 Fachboden, 2 Längenriegeln, 5 Trennführungen und 2 Seitenführungen

Ohne Trenn- und Seitenführungen

Fachlast 150 kg · Feldlast 1,3 t														
		Tiefe mm		500		600		800						
verzinkt	Höhe mm	Breite mm	Grundregal	Anbauregal	Grundregal	Anbauregal	Grundregal	Anbauregal						
			2.000	1.000	13610	13611	13630	13631	13620	13621				
			372,99 €	321,88 €	397,59 €	344,61 €	449,44 €	391,81 €						
	Zusatzebene		13610-Z	13610-Z	13630-Z	13630-Z	13620-Z	13620-Z	35,76 €	35,76 €	38,37 €	38,37 €	43,68 €	43,68 €
2.000	1.300		13610-130	13611-130	13630-130	13631-130	13620-130	13621-130	459,37 €	408,26 €	486,68 €	433,70 €	615,71 €	558,08 €
		Zusatzebene	13610-Z-130	13610-Z-130	13630-Z-130	13630-Z-130	13620-Z-130	13620-Z-130	46,90 €	46,90 €	49,85 €	49,85 €	64,81 €	64,81 €

Zusatzebene, bestehend aus: 1 Fachboden, 2 Längenriegeln

Einzelteile			
für Tiefe mm	500	600	800
Trennführung	10367-25 3,50 €	10368-25 3,60 €	10369-25 3,95 €
Seitenführung	10381-25 2,16 €	10382-25 2,36 €	10383-25 2,76 €

Passende Längenriegel finden Sie auf Seite 83.

Alle Preise ohne Bestückung. Die Tabellen zeigen Bestellbeispiele. Weitere Abmessungen und Ausführungen auf Anfrage.

Doppel-Kanbanregale

mit / ohne Trenn- und Seitenführungen

beidseitig nutzbar

Eigenschaften

- 16 **MULTIplus150** Fachböden, davon 14 schräge Ebenen mit 14° Neigung und 2 gerade Abdeckböden
- Optional mit je 5 Trennführungen, 2 Seitenführungen (bei Breite 1.000 mm) oder 7 Trennführungen, 2 Seitenführungen (bei Breite 1.300 mm)
- ideal für Kunststoffbehälter, Lagersichtkästen, Kartons
- Ebenen im Raster von 25 mm in der Höhe verstellbar
- Aussteifung durch Längenriegel
- T-Profil-Rahmen mit 3 Tiefenriegeln und Böden verzinkt, Längenriegel RAL 7035 lichtgrau

Nutzen

- ideal für „First-in-first-out“-Lager, da Lagerware auf den glatten, verzinkten Fachböden nachrutschen kann
- optimale Organisation der Lagerware durch horizontal verstellbare Trennführungen (50 mm Raster)
- direkter Einblick und einfacher Zugriff durch Schrägstellung der Fachböden
- schneller Aufbau durch einfaches Stecken der Fachböden
- vorderer Längenriegel 15 mm erhöht, verhindert das Herausfallen der Ware



Trennführung



Seitenführung

Mit Trenn- und Seitenführungen

Fachlast 150 kg · Feldlast 1,3 t

Tiefe mm		2 x 500		2 x 600		2 x 800							
Höhe mm	Breite mm	Grundregal		Anbauregal		Grundregal		Anbauregal					
		2.000	1.000	21750	21755	21760	21765	13652	13653	1.054,43 €	950,62 €	1.116,07 €	1.008,54 €
Zusatzebene		21750-Z	21750-Z	21760-Z	21760-Z	13652-Z	13652-Z	115,13 €	115,13 €	122,12 €	122,12 €	137,92 €	137,92 €
2.000	1.300	21750-130	21755-130	21760-130	21765-130	13652-130	13653-130	1.325,14 €	1.221,32 €	1.394,96 €	1.287,42 €	1.699,03 €	1.582,19 €
Zusatzebene		21750-Z-130	21750-Z-130	21760-Z-130	21760-Z-130	13652-Z-130	13652-Z-130	151,40 €	151,40 €	159,47 €	159,47 €	195,97 €	195,97 €

Zusatzebene, bestehend aus: 2 Fachböden, 4 Längenriegeln, 10 Trennführungen und 4 Seitenführungen

Ohne Trenn- und Seitenführungen

Fachlast 150 kg · Feldlast 1,3 t

Tiefe mm		2 x 500		2 x 600		2 x 800							
Höhe mm	Breite mm	Grundregal		Anbauregal		Grundregal		Anbauregal					
		2.000	1.000	21751	21756	21761	21766	21781	21786	749,14 €	645,33 €	798,34 €	690,81 €
Zusatzebene		21751-Z	21751-Z	21761-Z	21761-Z	21781-Z	21781-Z	71,51 €	71,51 €	76,73 €	76,73 €	87,37 €	87,37 €
2.000	1.300	21751-130	21756-130	21761-130	21766-130	21781-130	21786-130	921,90 €	818,09 €	976,52 €	868,98 €	1.234,58 €	1.117,74 €
Zusatzebene		21751-Z-130	21751-Z-130	21761-Z-130	21761-Z-130	21781-Z-130	21781-Z-130	93,80 €	93,80 €	99,69 €	99,69 €	129,62 €	129,62 €

Zusatzebene, bestehend aus: 2 Fachböden, 4 Längenriegeln

Einzelteile

	für Tiefe mm	500	600	800
Trennführung		10367-25	10368-25	10369-25
		3,50 €	3,60 €	3,95 €
Seitenführung		10381-25	10382-25	10383-25
		2,16 €	2,36 €	2,76 €

Passende Längenriegel finden Sie auf Seite 83.

Alle Preise ohne Bestückung. Die Tabellen zeigen Bestellbeispiele. Weitere Abmessungen und Ausführungen auf Anfrage.

Fachbodenregale Stecksystem

Fachbodenregale Schraubsystem

Fachbodenregale Büro

Weitspannregale

Palettenregale

Kragarmregale

Regalanlagen & Bühnen



Bild zeigt Ausführung in 1.300 mm Breite.
Bestückungsvorschlag: 9 Euro-Stapelkästen 600 x 400 x 320 mm wie abgebildet, siehe Seite 111



Schrägbodenregale

für Behälter und Kästen

beidseitig nutzbar

Eigenschaften

- 3 schräge Ebenen **MULTIplus150** Fachböden
- Ebenen im Raster von 25 mm in der Höhe verstellbar
- Aussteifung durch Längenriegel
- T-Profil-Rahmen mit 3 Tiefenriegeln verzinkt, Fachböden verzinkt, Längenriegel RAL 7035 lichtgrau

Nutzen

- direkter Einblick und einfacher Zugriff durch Schrägstellung der Ebenen
- vorderer Längenriegel 15 mm erhöht, verhindert das Herausfallen der Ware

Fachlast 150 kg / Feldlast 1,3 t

Höhe mm	Breite mm	Tiefe mm	Grundregal		Anbauregal	
			Grundregal	Anbauregal	Grundregal	Anbauregal
2.000	1.000	600	13697	221,05 €	13698	168,08 €
Zusatzebene*	1.000	600	13699	38,37 €	13699	38,37 €
2.000	1.300	600	13680	255,50 €	13681	202,52 €
Zusatzebene*	1.300	600	13684	49,85 €	13684	49,85 €

* Zusatzebene besteht aus: 1 Fachboden, 1 Längenriegel Standard, 1 Längenriegel speziell siehe Seite 83 im Zubehör



Bestückungsvorschlag: 30 Euro-Stapelkästen 400 x 330 x 210 mm wie abgebildet, siehe Seite 111



Schrägbodenregale XL

für Behälter und Kästen

beidseitig nutzbar

Eigenschaften

- 5 schräge Ebenen mit je 2 **MULTIplus150** Fachböden
- max. 150 kg Fachlast je Ebene
- gleich- und gegenläufige Doppelregale auf Anfrage
- Ebenen im Raster von 25 mm in der Höhe verstellbar
- Aussteifung durch Spezial-Längenriegel
- T-Profil-Rahmen mit 3 Tiefenriegeln RAL 5010 enzianblau, Längenriegel RAL 7035 lichtgrau, Böden verzinkt

Nutzen

- ideal für First-in-first-out-Lager, da Lagerware auf den glatten, verzinkten Fachböden nachrutschen kann
- direkter Einblick und einfacher Zugriff durch Schrägstellung der Fachböden
- vorderer Längenriegel 15 mm erhöht, verhindert das Herausfallen der Ware

Fachlast 150 kg / Feldlast 900 kg

Höhe mm	Breite mm	Tiefe mm	Grundregal		Anbauregal	
			Grundregal	Anbauregal	Grundregal	Anbauregal
2.000	1.300	1.200	38860	656,50 €	38865	580,59 €
Zusatzebene	1.300	1.200	38868	100,94 €	38868	100,94 €

Alle Preise ohne Bestückung. Die Tabellen zeigen Bestellbeispiele. Weitere Abmessungen und Ausführungen auf Anfrage.

Bereitstellregale

mit Röllchenleisten für Behälter und Kästen

beidseitig nutzbar

Eigenschaften

- 4 Ebenen aus je 1 Vorderwange, 1 Hinterwange und 9 Röllchenleisten
- max. 180 kg Fachlast je Ebene
- seitliche Begrenzung der Ebenen durch Tiefenriegel
- Ebenen im Raster von 25 mm in der Höhe verstellbar
- Aussteifung durch Vorder- und Hinterwangen
- Führungsschiene als Trennleiste optional erhältlich
- T-Profil-Rahmen mit 4 Tiefenriegeln RAL 5010 enzianblau, Wangen und Röllchenleisten verzinkt

Nutzen

- ideal für First-in-first-out-Lager, da Lagerware auf den Röllchenleisten nachrutscht
- direkter Einblick und einfacher Zugriff durch Schrägstellung der Ebenen

Fachlast 180 kg / Feldlast 1,2 t

Höhe mm	Breite mm	Tiefe mm	Grundregal	Anbauregal	
2.000	1.300	1.300	38870	38871	
			1.275,32 €	1.173,31 €	
Zusatzebene*	1.300	1.300	38872	38872	
			267,83 €	267,83 €	
Führungsschiene als Trennleiste				38873	17,43 €
Vorderwange 1.300 mm				33010	52,03 €
Hinterwange 1.300 mm				33011	52,03 €
Röllchenleiste				33012	18,20 €

*Zusatzebene besteht aus: 1 Vorderwange, 1 Hinterwange, 9 Röllchenleisten



Führungsschiene und Röllchenleiste

* max. Traglast je Röllchenleiste 20 kg



Kombibodenregale

Fach- und Schrägböden, mit Trennbügeln

beidseitig nutzbar

Eigenschaften

- 6 **MULTIplus150** Fachböden, davon 3 schräge Ebenen mit je 5 Trennbügeln inkl. Kippsicherung sowie 3 gerade Ebenen
- Ebenen im Raster von 25 mm in der Höhe verstellbar
- Aussteifung durch Längenriegel
- Regal verzinkt, Längenriegel RAL 7035 lichtgrau

Nutzen

- optimale Aufteilung der Waren durch horizontal verstellbare Trennbügel
- Lagerware kann auf den glatten, verzinkten Schrägböden nachrutschen
- direkter Einblick und einfacher Zugriff durch Schrägstellung der Fachböden
- vorderer Längenriegel und Kippsicherung gegen Herausfallen der Ware

Fachlast 150 kg / Feldlast 1,3 t

Höhe mm	Breite mm	Tiefe mm	Grundregal	Anbauregal
2.000	1.000	500	14280	14285
			322,74 €	277,04 €

Alle Preise ohne Bestückung. Die Tabellen zeigen Bestellbeispiele. Weitere Abmessungen und Ausführungen auf Anfrage.





Langgutregal

für stehende Lagerung bis ca. 2.200 mm

einseitig nutzbar

Eigenschaften

- 1 **MULTIplus150** Fachboden
- 2 Universalsätze mit je 4 Unterteilungsrohren 400 mm
- Ebenen im Raster von 25 mm in der Höhe verstellbar
- Aussteifung durch Längsriegel
- verzinkt

Nutzen

- optimal für Holzleisten, Rohre, Paneele etc.
- weiche Schaumstoffummantelung zum Schutz von empfindlichem Lagergut, z. B. veredelte Metalle



Fachlast 150 kg · Feldlast 1,3 t

Höhe mm	Breite mm	Tiefe mm	Grundregal	Anbauregal
2.000	1.000	500	22620	22625
			318,22 €	272,52 €

Unterteilungsrohr

- Schaumstoffummantelung zur schonenden Lagerung
- inkl. Endkappe

Länge mm	300	400	500
	14045	14046	14047
	6,74 €	7,83 €	8,89 €

Schubladenregale

mit 3er Schubladen-Set

einseitig nutzbar

Eigenschaften

- 5 **MULTIplus150** Fachböden, 3 Schubladen je 100 mm und 1 Riffelgummimatte
- Ebenen im Raster von 25 mm in der Höhe verstellbar
- Schubladen und Abdeckung belastbar bis je 70 kg
- Fachböden belastbar bis 150 kg pro Ebene
- teleskopgeführte 100% Vollauszug-Schubladen mit einem Innenmaß von 856 x 425 mm
- Aussteifung durch Längsriegel
- Regal verzinkt, Regalschubladen RAL 7035 lichtgrau

Nutzen

- optimale und geschlossene Lagerung von Kleinteilen
- Schubladen kombinierbar mit Einsatzkästen und Schlitzwannen-Sets (Seite 106-107)
- Griffleiste mit Beschriftungsetikett und Schutzfolie



Fachlast 150 kg · Feldlast 1,3 t

Höhe mm	Breite mm	Tiefe mm	Grundregal	Anbauregal
2.000	1.000	500	14680	14685
			974,42 €	923,92 €



Alle Preise ohne Bestückung. Die Tabellen zeigen Bestellbeispiele. Weitere Abmessungen und Ausführungen auf Anfrage.

Drahtgitterkorbregale

für Kleinteilelagerung

einseitig nutzbar

Eigenschaften

- mit 4 Drahtgitterkörben bei 2.000 mm Höhe und 5 Drahtgitterkörben bei 2.300 mm Höhe mit je 2 Trenngittern und 2 **MULTIplus150** Fachböden
- 35 kg Traglast pro Drahtgitterkorb
- Maschenweite 27 mm
- Ebenen im Raster von 25 mm in der Höhe verstellbar
- Aussteifung durch Kreuzstrebe und Längsriegel
- Regal verzinkt, Drahtkörbe glanzverzinkt

Nutzen

- direkter Einblick und einfacher Zugriff
- variable Einsatzmöglichkeiten
- flexible Unterteilung durch Trenngitter möglich

Fachlast 150 kg · Feldlast 1,1 t						
Höhe mm	Breite mm	Tiefe mm	Grundregal	Anbauregal		
2.000	1.000	500	13672	782,40 €	13673	731,91 €
2.300	1.000	500	13674	946,76 €	13675	890,90 €
Trenngitter für Drahtgitterkörbe			13677	14,87 €	13677	14,87 €
Zusatzkorb inkl. 4 Universalträger			13676	123,90 €	13676	123,90 €



Fachbodenregale
Stecksystem

Fachbodenregale
Schraubsystem

Fachbodenregale
Büro

Kleinteileregale

mit Schüttgutmulden und Fachböden

einseitig nutzbar

Eigenschaften

- 6 **MULTIplus150** Fachböden
- 3 Ebenen Schüttgutmulden mit je 3 Trennblechen
- Ebenen im Raster von 25 mm in der Höhe verstellbar
- Aussteifung durch Kreuzstrebe
- verzinkt

Nutzen

- zur übersichtlichen Lagerung von Schüttgut und Kleinteilen
- schnelle Bestückung und Entnahme
- Einsetzen von zusätzlichen Trennblechen zur weiteren Aufteilung des Schüttgutes möglich (Seite 99)

Fachlast 150 kg · Feldlast 1,4 t						
Höhe mm	Breite mm	Tiefe mm	Grundregal	Anbauregal		
2.000	1.000	400	14271	399,71 €	14276	350,45 €
		500	14270	421,44 €	14275	370,95 €



Weitspannregale

Palettenregale

Kragarmregale

Regalanlagen & Bühnen

Fachbodenregale Stecksystem

Fachbodenregale Schraubsystem

Fachbodenregale Büro

Weitspannregale

Palettenregale

Kragarmregale

Regalanlagen & Bühnen



1.000 mm breit

400 mm breit



Getränkeregale

für alle gängigen Getränkekisten

einseitig nutzbar

Eigenschaften

- extrem robust, bis 60 kg pro Ebene belastbar
- Ebenen im Raster von 25 mm in der Höhe verstellbar
- Aussteifung durch Traversen
- T-Profil-Rahmen in schwarz, Getränkekisteneinsätze in silber beschichtet

Nutzen

- übersichtliche Lagerung unterschiedlicher Kisten
- Getränkeflaschen einzeln entnehmbar
- schneller Aufbau durch einfaches Stecken der Ebenen

Fachlast 60 kg · Feldlast 300 kg								
Höhe mm	Breite mm	Tiefe mm	Ebenen	Kisten pro Ebene	Grundregal	Anbauregal		
1.800	400	300	3	1	37000-S	134,41 €	37002-S	93,04 €
Zusatzebene mit 2 Traversen					37004	17,32 €	37004	17,32 €
1.800	750	300	3	2	37001-S	148,72 €	37003-S	107,34 €
Zusatzebene mit 2 Traversen					37005	22,12 €	37005	22,12 €
1.800	1.000	300	3	3	37006-S	158,13 €	37007-S	118,45 €
Zusatzebene mit 2 Traversen					37010	26,18 €	37010	26,18 €
1.800	1.300	300	3	4	37008-S	171,43 €	37009-S	131,66 €
Zusatzebene mit 2 Traversen					37011	30,86 €	37011	30,86 €

Aufgrund der dynamischen Belastung ist bei diesen Regalen eine Wand- oder Fußverankerung notwendig (siehe Seite 85, 89).

Weinregale

zur liegenden Lagerung von Flaschen

einseitig nutzbar

Eigenschaften

- bis zu 96 Flaschen pro Regal und 1 Ebene für Kartons
- Ebenen im Raster von 25 mm in der Höhe verstellbar
- Aussteifung durch Traversen
- T-Profil-Rahmen in schwarz, Flascheneinsätze und Fachboden in silber beschichtet

Nutzen

- schnelle Bestückung und Entnahme
- übersichtliche Lagerung
- schneller Aufbau durch einfaches Stecken der Flascheneinsätze

Feldlast 300 kg								
Höhe mm	Breite mm	Tiefe mm	Ebenen	Flaschen pro Regal	Grundregal	Anbauregal		
1.800	1.000	250	9	72	26860	351,99 €	26861	317,22 €
2.300	1.000	250	12	96	26862	466,79 €	26863	417,80 €
Zusatzebene mit Flascheneinsatzpaar					26864	30,04 €	26864	30,04 €
Zusatz-Fachboden inkl. Fachbodenträgern					37291-B	17,96 €	37291-B	17,96 €

Aufgrund der dynamischen Belastung ist bei diesen Regalen eine Wand- oder Fußverankerung notwendig (siehe Seite 85, 89).



Alle Preise ohne Bestückung. Die Tabellen zeigen Bestellbeispiele. Weitere Abmessungen und Ausführungen auf Anfrage.

Garderobenregale

für Berufs- und Arbeitsschutzkleidung

beidseitig nutzbar

Eigenschaften

- 3 **MULTIplus150** Fachböden und 1 Kleiderstange
- Ebenen im Raster von 25 mm in der Höhe verstellbar
- Aussteifung durch Längenriegel
- T-Profil-Rahmen, Längenriegel und Böden verzinkt
- Kleiderstange glanzverzinkt

Nutzen

- optimal für hängende und liegende Lagerung von Berufs- und Arbeitsschutzkleidung
- ideal für Umkleieräume, Werkstätten etc.
- Flexibilität durch individuelle Höheneinteilung der einzelnen Ablagemöglichkeiten

Fachlast 150 kg · Feldlast 500 kg

Höhe mm	Breite mm	Tiefe mm	Grundregal	Anbauregal
2.000	750	600	14150	198,70 €
2.000	1.000	600	14151	224,76 €
2.000	1.300	600	14152	252,04 €

Tragkraft der Kleiderstange: 750 mm = 50 kg, 1.000 mm = 45 kg, 1.300 mm = 40 kg



Fachbodenregale
Stecksystem

Fachbodenregale
Schraubsystem

Fachbodenregale
Büro

Flügeltürschränke

aus Stecksystem-Elementen

einseitig nutzbar

Eigenschaften

- 5 **MULTIplus150** Fachböden oder bei 1.000 mm Tiefe 5 **MULTIplus250** Fachböden
- 1 Flügeltür inkl. 3-Punkt-Verriegelung, gleichschließend
- 1 Rückwand und 2 Seitenwände
- Ebenen im Raster von 25 mm in der Höhe verstellbar
- bis 1.000 mm Tiefe lieferbar
- Aussteifung durch Kreuzstrebe
- T-Profil-Rahmen RAL 7035 lichtgrau, Fachböden verzinkt

Nutzen

- sicheres Verschließen der Ware
- staubfreie und nicht einsehbare Lagerung
- Lagerung von Kartons und Artikeln bis 1.000 mm Tiefe
- einfach in die Regalzeilen integrierbar

Fachlast 150 kg/250 kg · Feldlast 1,4 t

Höhe mm	Breite mm	Tiefe mm	Fachlast kg	Grundregal	Anbauregal
2.000	1.000	500	150	12750-M6	911,44 €
2.000	1.000	600	150	12760-M6	935,66 €
2.000	1.000	800	150	12580-M6	987,87 €
2.000	1.000	1.000	250	12990-M6	1.155,01 €



Weitspannregale

Palettenregale

Kragarmregale

Regalanlagen & Bühnen

Alle Preise ohne Bestückung. Die Tabellen zeigen Bestellbeispiele. Weitere Abmessungen und Ausführungen auf Anfrage.

» Kleinteilregal-Sets für optimales Kleinteilemanagement

**REGALE
INKLUSIVE
REGALKÄSTEN**



In unseren drei Kleinteilregal-Sets bieten wir Ihnen komplett bestückte Regale mit der größtmöglichen Lagerplatzverdichtung. Ausgestattet mit unterschiedlichen Regalkästen können Sie hier auf 15 Ebenen mit **MULTIplus150** Fachböden ihre Kleinteile optimal organisieren.



Kleinteilregal-Set 1 mit 150 Regalkästen

Eigenschaften

- 15 **MULTIplus150** Fachböden mit Regalkästen und 1 **MULTIplus150** Abdeckboden
- Aussteifung durch Kreuzstrebe
- Regale verzinkt

Nutzen

- optimale Lagerung von Kleinteilen
- größtmögliche Nutzung der Lagerfläche

Set 1 bestehend aus:

Stecksystem-Regal

150 Regalkästen rot (H x B x T): 83 x 93 x 300 / 400 / 500 / 600 mm

Fachlast 150 kg · Feldlast 2,4 t

		Tiefe mm		300		400		500		600	
verzinkt	Höhe mm	Breite mm	Regal		Regal		Regal		Regal		
			Grundregal	Anbauregal	Grundregal	Anbauregal	Grundregal	Anbauregal	Grundregal	Anbauregal	
	2.000	1.000	12721	12722	12723	12724	12725	12726	12417	12418	
			1.075,01 €	1.001,78	1.275,50 €	1.327,35 €	1.788,47 €	1.716,19 €	2.138,56 €	2.186,68 €	

Zubehör für Regalkästen finden Sie auf Seite 110.



Fachbodenregale Stecksystem
Fachbodenregale Schraubsystem
Fachbodenregale Büro
Weitspannregale
Palettenregale
Kragarmregale
Regalanlagen & Bühnen

Kleinteileregale-Set 2

mit 110 Regalkästen

Eigenschaften

- 15 **MULTIplus150** Fachböden mit Regalkästen und 1 **MULTIplus150** Abdeckboden
- Aussteifung durch Kreuzstrebe
- Regale verzinkt

Nutzen

- optimale Lagerung von Kleinteilen
- größtmögliche Nutzung der Lagerfläche
- farbliche Unterteilung des Lagergutes

Set 2 bestehend aus:

Stecksystem-Regal

70 Regalkästen rot (H x B x T): 83 x 93 x 300 / 400 / 500 / 600 mm

40 Regalkästen blau (H x B x T): 83 x 186 x 300 / 400 / 500 / 600 mm

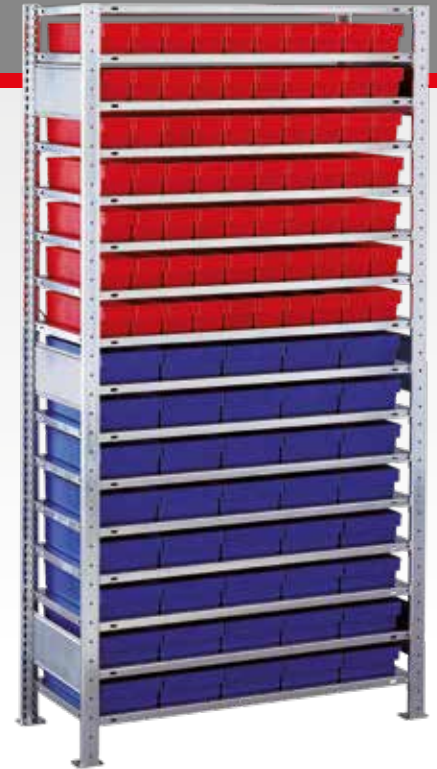

Fachlast 150 kg · Feldlast 2,4 t

Tiefe mm		300		400		500		600	
Höhe mm	Breite mm	Grundregal	Anbauregal	Grundregal	Anbauregal	Grundregal	Anbauregal	Grundregal	Anbauregal
2.000	1.000	12727	12728	12790	12791	12792	12793	12802	12803
		969,40 €	908,11 €	1.114,90 €	1.148,84 €	1.559,30 €	1.494,16 €	1.888,81 €	1.919,03 €

Kleinteileregale-Set 3

mit 75 Regalkästen

Eigenschaften

- 15 **MULTIplus150** Fachböden mit Regalkästen und 1 **MULTIplus150** Abdeckboden
- Aussteifung durch Kreuzstrebe
- Regale verzinkt

Nutzen

- optimale Lagerung von Kleinteilen
- größtmögliche Nutzung der Lagerfläche

Set 3 bestehend aus:

Stecksystem-Regal

75 Regalkästen blau (H x B x T): 83 x 186 x 300 / 400 / 500 / 600 mm



Fachlast 150 kg · Feldlast 2,4 t

Tiefe mm		300		400		500		600	
Höhe mm	Breite mm	Grundregal	Anbauregal	Grundregal	Anbauregal	Grundregal	Anbauregal	Grundregal	Anbauregal
2.000	1.000	12794	12795	12796	12797	12798	12799	12800	12801
		876,99 €	817,16 €	900,33 €	918,60 €	1.358,78 €	1.299,89 €	1.670,29 €	1.684,84 €

Zubehör für Regalkästen finden Sie auf Seite 110.



» **Schnelle** und **sichere** Ersatzteillogistik

Rund 40.000 verschiedene Ersatzteilpositionen für Landmaschinen und Geräte werden im neuen Logistikzentrum der Landtechnik Vertrieb- & Dienstleistung Bernard Krone GmbH (LVD Krone) vorgehalten. Im wahren Sinne des Wortes „getragen“ werden die Ersatzteile von Paletten- und Fachbodenregalen des Unternehmens SCHULTE Lagertechnik, das mit einem besonderen Regalkonzept den hohen Anforderungen der Ersatzteillogistik von LVD Krone entspricht.

Das neue LVD Krone-Ersatzteil-Logistikzentrum entstand in einer Bauzeit von nur neun Monaten. Bis zu 40.000 verschiedene Ersatzteile finden jetzt auf einer Fläche von ca. 3.900 m² und in den verschiedenen Regalsystemen ihren Platz. In knapp drei Wochen installierten die Fachmonteure von SCHULTE Lagertechnik Palettenregale mit 2.000 Stellplätzen für den Schmalgangbetrieb und Fachbodenregale in denen auf 10.000 Lagerplätzen Ersatzteile vorgehalten werden können.

Das umfangreiche und breit gefächerte Ersatzteilspektrum ist den jeweils passenden Regalsystemen zugeordnet. So wird jeder Stellplatz optimal ausgenutzt

und auch eine effiziente Kommissionierung möglich. Im Palettenlager liegen vorwiegend größere Teile palettiert in den entsprechenden Verpackungen untergebracht.

In der Fachbodenregalanlage, ausgestattet mit MULTIplus Fachböden, die eine um 20 Prozent höhere Lagerkapazität bieten, finden kleinere Ersatzteile in Lagersichtkästen ihren Platz. Für eine optimale Raumausnutzung sind die einzelnen Fachbodenregalsysteme auf zurzeit zwei Ebenen angeordnet und über eine von SCHULTE Lagertechnik konzipierte Geschossanlage mit vorgebauter Stahlbaubühne erreichbar.

Angeordnet in einem besonders dafür beschaffenen, den Gefahrgut-Richtlinien entsprechendem Raum, befindet sich das Öllager, in dem auf Paletten befindliche Gebinde untergebracht sind.

Ein gut durchdachtes und in partnerschaftlicher Zusammenarbeit von Anwender und Regalhersteller erarbeitetes Lagerkonzept sorgt für ein flexibles Reagieren auf die Kundenwünsche und eine sichere Ersatzteilversorgung an 365 Tagen im Jahr und rund um die Uhr.



Auf einen Blick



Anforderungen

- » Neues Logistikzentrum für sichere und effiziente Ersatzteillagerung

Auftragsumfang

- » Beratung, Planung, Lieferung und Montage

Objektdaten

- » 40.000 verschiedene Ersatzteile auf 3.900 m²
- » 2.000 Stellplätze auf Palettenregalen
- » 10.000 Lagerplätze aus Fachbodenregalen mit MULTiplus Fachböden
- » Lagerbereiche mit Kragarmregalen und Stahlbaubühnen

Besonderheiten

- » Logistikzentrum aus vier verschiedenen Lagersystemen konzipiert

Nutzen

- » Sichere Ersatzteilversorgung mit durchdachten Lagersystemen
- » Optimale Unterbringung von Ersatzteilen unterschiedlicher Größen



» Kfz-Regale für Lager, Werkstätten und Garagen

Die Lagerung von Autoteilen erfordert sowohl Lösungen zur Unterbringung sperriger Güter als auch die Möglichkeit, sensible Ware (wie bereits lackierte Karosserieteile) unbeschadet zu lagern. Ob verpackte Ware, Karosserieteile, Reifen oder Felgen – mit Einbausätzen von SCHULTE Lagertechnik ist alles perfekt aufgehoben.

5 Jahre Garantie

10 Jahre Nachkauf Garantie

5 TAGE AM LAGER



Höhen:
2.000 mm
bis
7.500 mm

Tiefen:
400 mm

Breiten:
900 mm
1.000 mm
1.050 mm
1.150 mm
1.200 mm
1.300 mm
1.500 mm

Planung

Bei Räderregalen bilden je zwei Reifentraversen eine Lagerebene. Diese sind wie Längsriegel in die T-Profile einzuhängen. Reifenregale eignen sich zur materialschonenden Lagerung von Rädern und Reifen. Das 25 mm-Raster ermöglicht eine flexible Anpassung an alle Zoll-Größen.

Sicherheit

Regale mit einem Höhen/Tiefen-Verhältnis größer 5:1 müssen gemäß DGUV Regel 108-007 (BGR 234) gegen Kippen gesichert werden.

Empfehlung:

Aufgrund der dynamischen Belastung empfehlen wir alle Räderregale gegen Kippen zu sichern.

Die angegebenen Traglasten gelten für gleichmäßig verteilte Lasten je Lagerebene.

Aufbaumaße

Grundregal:

Nennlänge + 60 mm

Anbauregal:

Nennlänge + 6 mm

Rahmentiefe gesamt:

Nenntiefe + 36 mm



Reifenschonende Lagerung

Durch speziell geformte Reifentraversen werden Räder, Reifen und Felgen optimal und schonend gelagert.



Abgerundete Weitspannholme

Die Lagerung der Großfach-Räderregale erfolgt auf abgerundeten Holmen mit Spannweiten bis zu 2.500 mm.

Produktmerkmale

- reifenschonende Lagerung durch optimierte Reifentraversen oder Lagerung auf abgerundeten Weitspannholmen
- Regale für Klein-, Mittel-, und Großteilelagerung
- alle Kfz-Regale besitzen die 25 mm-Rasterlochung
- kombinierbar mit dem gesamten Stecksystem
- umfangreiches Zubehör
- spezielle Kfz-Regal-Sets
- individuelle Anpassung an unterschiedliche Räder-, Reifen- und Felgengrößen
- schneller Aufbau durch einfaches Stecken der Ebenen

Schnellfinder

Garagenregal-Set	62
Räderregale	63
Containerregal-Sets	64
Großfach-Räderregale	65
Reifentraversen, einzeln	87
Universalprofil-Sets	102
Hängevorrichtung-Sets	102
Schubladenblöcke	104 - 105
Aluminium-Leitern	112 - 113

Als Download auf unserem Katalogportal!



Fordern Sie unseren Kfz-Katalog an



In unserem Kfz-Katalog finden Sie eine Vielzahl an branchenspezifischen Lösungen für Ihr (Räder-)Lager und Ihre Kfz-Werkstatt. Optimieren Sie Ihre Arbeitsabläufe mit unseren Regalen und dem umfangreichen Zubehör für die Autoteilelagerung.

» Garagenregal-Set

Fix und fertig verpackt im Karton



reifenschonende Traversen

Fachbodenregal
5
Jahre
Garantie

Nachkauf
10
Jahre
Garantie

48
STUNDEN
AB LAGER

Garagenregal-Set

... für Räder und mehr

Eigenschaften

- beidseitig nutzbar
- inkl. 2 **MULTIplus150** Fachböden und 2 Räderebenen mit je 150 kg Fachlast
- Tiefe 400 mm, Fachbreite 1.000 mm
- Lieferung mit geteilten T-Profilen
- handlich verpackt im Karton
- Aussteifung durch Reifentraversen
- verzinkt

Nutzen

- lagern Sie platzsparend Ihre Sommer- oder Winterräder sowie Werkzeuge und Kleinteile in der Garage
- ideal zum Transport im PKW und für den Versand per Paketdienst
- schneller Aufbau durch einfaches Stecken der Fachböden und Traversen

Fachlast 150 kg · Feldlast 600 kg

verzinkt	Höhe mm	Breite mm	Feldlast kg	Räderebenen	Tiefe mm	
					400	
					Grundregal	Anbauregal
	2.000	1.000	600	2	20741-4	20746-4
					176,55 €	140,30 €
					Zusatzboden mit 4 Fachbodenträgern	
					17240-B	17240-B
					18,00 €	18,00 €

» Ordnung in der Garage



Räderregale

mit reifenschonenden Traversen

beidseitig nutzbar

Eigenschaften

- beidseitige Bestückung und Entnahme der Räder
- kombinierbar mit dem **MULTIplus**-Stecksystem und dem Großfach-Räderregal
- belastbar bis 150 kg pro Ebene
- Ebenen im Raster von 25 mm in der Höhe verstellbar
- Aussteifung durch Reifentraversen
- verzinkt

Nutzen

- reifenschonende Lagerung der Räder durch speziell geformte Traversen
- optimierte Höhe 2.750 mm zur Lagerung von SUV-Rädern
- variabel einsetzbar für Räder mit 550 - 750 mm Ø



Fachlast 150 kg

Feldbreite mm			900		1.000		1.050		1.150		1.200		1.300		1.500		
verzinkt	Höhe mm	Tiefe mm	Lager-ebenen		Grundregal		Anbauregal		Grundregal		Anbauregal		Grundregal		Anbauregal		
			Grundregal	Anbauregal	Grundregal	Anbauregal	Grundregal	Anbauregal	Grundregal	Anbauregal	Grundregal	Anbauregal	Grundregal	Anbauregal			
verzinkt	2.000	400	3	13820	13821	13900	13901	20770	20771	13890	13891	20778	20779	13906	13907	13912	13913
				134,53 €	90,07 €	137,75 €	93,29 €	139,95 €	95,49 €	143,84 €	99,38 €	145,45 €	100,99 €	148,75 €	104,29 €	158,40 €	113,94 €
	4		20982	20983	20984	20985	20987	20988	20989	20990	20992	20993	20994	20995	20997	20998	
			190,25 €	125,53 €	194,54 €	129,82 €	197,47 €	132,76 €	202,66 €	137,95 €	204,80 €	140,09 €	209,21 €	144,49 €	222,07 €	157,36 €	
	3.500	5	20760	20761	20762	20763	20774	20775	20764	20765	20782	20783	20766	20767	20768	20769	
			245,51 €	160,77 €	250,87 €	166,13 €	254,54 €	169,80 €	261,03 €	176,28 €	263,71 €	178,96 €	269,21 €	184,47 €	285,29 €	200,54 €	
	4.500	6	20790	20791	20792	20793	20776	20777	20794	20795	20784	20785	20796	20797	20798	20799	
			307,55 €	199,39 €	313,98 €	205,82 €	318,38 €	210,22 €	326,16 €	218,01 €	329,38 €	221,22 €	335,98 €	227,82 €	355,28 €	247,12 €	
Zusatzebene			13810	13810	13918	13918	20786	20786	13896	13896	20787	20787	13919	13919	13920	13920	
			15,21 €	15,21 €	16,28 €	16,28 €	17,01 €	17,01 €	18,31 €	18,31 €	18,84 €	18,84 €	19,94 €	19,94 €	23,16 €	23,16 €	

Feldlast gleich Summe der Fachlasten.

Beispielbestückung bei Regalhöhe 2.000 mm mit verschiedenen Regalbreiten

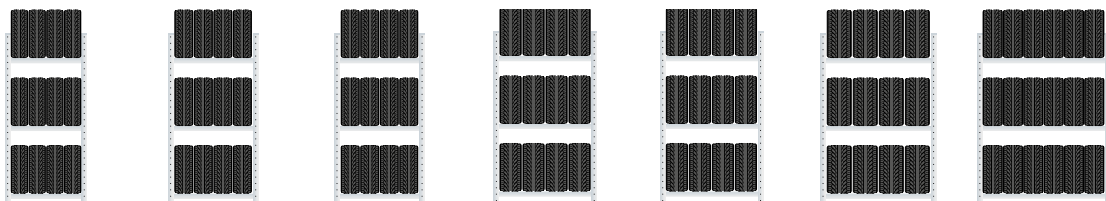

Regalbreite mm	900	1.000	1.050	1.150	1.200	1.300	1.500
Reifen pro Ebene	4 x bis 195 mm	4 x bis 205 mm	4 x bis 225 mm	4 x bis 245 mm	4 x bis 255 mm	4 x bis 285 mm	6 x bis 225 mm
bis Zoll-Größe	18	18	18	18	18	18	18
Lagerebenen	3	3	3	3	3	3	3
Reifen pro Regal	12	12	12	12	12	12	18

Die Bestückung der Regale sind nur Beispiele. Bei anderen Reifengrößen kann sich die Anzahl der Reifen in den verschiedenen Regalbreiten auch erhöhen.

» Containerregal-Sets passend für 20- und 40-Fuß-Container



reifenschonende Traversen

Die Regale sind ausgelegt für ortsfeste Systeme. Der Container darf nicht mit aufgebauten Reifenregalen transportiert werden. Container und Bestückung nicht im Lieferumfang enthalten.



Containerregal-Set für 20-Fuß-Container

- 1 Set besteht aus:
 - 8 Felder je 1.150 mm breit mit je 3 Ebenen für 4 Räder bis 245 mm
 - 2 Felder je 1.000 mm breit mit je 3 Ebenen für 4 Räder bis 205 mm
- Rahmenhöhe 2.000 mm
- Kapazität: 30 Satz / 120 Räder
- Tragkraft pro Ebene 150 kg
- optimale Lagerung durch Reifentraversen
- verzinkt

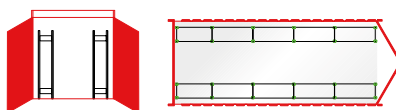

	Höhe mm	Breite mm	Tiefe mm	Kapazität Set	Regalzeile
verzinkt	2.000	5.684	400	30 Satz 120 Räder	20979 1.070,57 €

Containerregal-Set für 40-Fuß-Container

- 1 Set besteht aus:
 - 14 Felder je 1.500 mm breit mit je 3 Ebenen für 6 Räder bis 225 mm
 - 2 Felder je 1.150 mm breit mit je 3 Ebenen für 4 Räder bis 245 mm
- Rahmenhöhe 2.000 mm
- Kapazität: 69 Satz / 276 Räder
- Tragkraft pro Ebene 150 kg
- optimale Lagerung durch Reifentraversen
- verzinkt

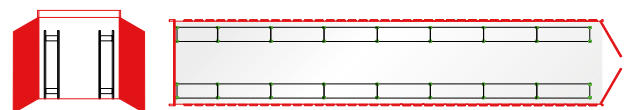

	Höhe mm	Breite mm	Tiefe mm	Kapazität Set	Regalzeile
verzinkt	2.000	11.752	400	69 Satz 276 Räder	20980 1.882,85 €

Alle Preise ohne Bestückung. Die Tabellen zeigen Bestellbeispiele. Weitere Abmessungen und Ausführungen auf Anfrage.

Fachbodenregale Stecksystem
 Fachbodenregale Schraubsystem
 Fachbodenregale Büro
 Weitspannregale
 Palettenregale
 Kragarmregale
 Regalanlagen & Bühnen

Großfach-Räderregale

mit Weitspannholmen

beidseitig nutzbar

Eigenschaften

- beidseitige Bestückung und Entnahme der Räder
- belastbar bis 400 kg pro Ebene
- ein mittiger Tiefenverbinder pro Ebene hält die Ebenen zusammen
- kombinierbar mit allen Stecksystemregalen
- Ebenen im Raster von 25 mm in der Höhe verstellbar
- Aussteifung durch Weitspannholme
- verzinkt

Nutzen

- Lagerung von mind. 2 Sätzen pro Ebene möglich
- optimierte Höhe 2.750 mm zur Lagerung von SUV-Rädern
- variabel einsetzbar für Räder mit 550 - 750 mm Ø



Distanzhalter			
Länge	175 - 325 mm	265 - 465 mm	
verzinkt	13920-F 11,23 €	13921-F 12,84 €	

siehe Seite 88

Wandhalter	
Länge	175 - 325 mm
verzinkt	13920-E 15,37 €

siehe Seite 89

Lieferung ohne Wandverdübelung

Fachlast 400 kg													
Feldbreite mm				1.500		2.000		2.250		2.500			
Höhe mm	Tiefe mm	Lager-ebenen	Feldlast Tonnen	Grundregal	Anbauregal	Grundregal	Anbauregal	Grundregal	Anbauregal	Grundregal	Anbauregal		
				2.000	400	3	1,2	20930 ■	20935 ■	20950 ■	20955 ■	20960 ■	20965 ■
	260,67 €	216,22 €	282,26 €	237,80 €				316,78 €	272,33 €	330,41 €	285,95 €		
2.750	4	1,6	1,6	20931 ■		20936 ■	20941 ■	20946 ■	20991 ■	20996 ■	20981 ■	20986 ■	
				358,44 €		293,72 €	387,21 €	322,50 €	433,25 €	368,54 €	451,42 €	386,70 €	
3.500	5	2,0	2,0	20932 ■	20937 ■	20952 ■	20957 ■	20962 ■	20967 ■	20972 ■	20977 ■		
				455,75 €	371,00 €	491,71 €	406,97 €	549,26 €	464,52 €	571,97 €	487,23 €		
4.500	6	2,4	2,4	20933 ■	20938 ■	20953 ■	20958 ■	20963 ■	20968 ■	20973 ■	20978 ■		
				559,83 €	451,67 €	602,99 €	494,83 €	672,05 €	563,89 €	699,30 €	591,14 €		
Zusatzebene				20934 ■	20934 ■	20954 ■	20954 ■	20964 ■	20964 ■	20974 ■	20974 ■		
				57,25 €	57,25 €	64,45 €	64,45 €	75,96 €	75,96 €	80,50 €	80,50 €		

Feldlast gleich Summe der Fachlasten.

Beispielbestückung bei Regalhöhe 2.000 mm mit verschiedenen Regalbreiten



Regalbreite mm	1.500	2.000	2.225	2.500
Reifen pro Ebene	6 x bis 225 mm	8 x bis 225 mm	8 x bis 245 mm	10 x bis 225 mm / 8 x bis 285 mm
bis Zoll-Größe	18	18	18	18
Lagerebenen	3	3	3	3
Reifen pro Regal	18	24	24	30 / 24

Die Bestückung der Regale sind nur Beispiele. Bei anderen Reifengrößen kann sich die Anzahl der Reifen in den verschiedenen Regalbreiten auch erhöhen.



» Wellnessurlaub für Räder mit schonenden Reifentraversen

Es ist dem inhabergeführten Automobil-Handelsunternehmen Stegelmann, übrigens sechstältester Volkswagen-Händler der Welt, gelungen, 5.000 Rädersatzes in einem Raum von 5,5 Metern Höhe, 50 Metern Länge und 18,8 Metern Breite unterzubringen. Das halbjährliche Stoßgeschäft kann hier mit seinen Abläufen aus praktischer und wirtschaftlicher Sicht optimal abgebildet werden. Die Anlage ist zweistöckig und nutzt so die Raumhöhe voll aus. Beide Ebenen sind 2,70 Meter hoch und damit sind sämtliche Reifen in Griffhöhe erreichbar.

Drei vierreihige Regale bilden den Kern der Anlage. Mit zwei zweireihigen und jeweils einer einreihigen Regalzeile zur Hallenwand hin wird die Hallenbreite optimal ausgenutzt. In den vierreihigen Regalen werden die Sätze paarweise hintereinander eingelagert, in den zweireihigen satzweise nebeneinander. Damit ist

in den Gängen bei befüllten Regalen Platz von 80 cm. Dieser reicht aus, um die Räder mit Transportkarren zu befördern. Quergänge sorgen für kurze Wege, über Treppen und einen Etagenheber erfolgt der Transport mehrerer Rädersatzes in die obere Geschossebene.

Das Lager besteht aus einem Stecksystem, das speziell für die Räderlagerung sehr flexibel einsetzbar ist. Vier verschiedene Regalbreiten decken sämtliche Reifengrößen ab und bieten eine hohe Variabilität. Die Höhe lässt sich im Raster von 25 mm auch im laufenden Betrieb verändern. Die Regalebenen tragen eine Last von 150 kg und können damit auch Reifen mit Felgen lagern.

Ein besonderer Vorteil des Systems: Die Traversen, auf die das Gewicht über sechs Monate drückt, sind in ihrer Form an das Lagergut angepasst und schonen dadurch die Räder.



Auf einen Blick



Anforderungen

- » Einrichtung einer neu gebauten Lagerhalle mit einer zweigeschossigen Reifenregalanlage

Realisierung

- » Beratung, Planung und Montage

Objektdaten

- » ca. 400 Räderregale zur schonenden Lagerung von etwa 5.000 Satz Rädern in verschiedenen Abmessungen
- » Regale von 1.050 bis 1.200 mm Breite und 5.200 mm Höhe mit 150 kg-Reifentraversen
- » Integrierter Etagenheber zum sicheren Transport der Räder auf die obere Ebene

Besonderheiten

- » Schonende Lagerung durch spezielle Reifentraversen

Nutzen

- » Effiziente Abwicklung des hohen Aufwandes in den saisonalen Stoßzeiten



» Umweltregale für zertifizierte Sicherheit

Die sichere Lagerung wassergefährdender Stoffe ist eine besondere Herausforderung. Mit den Umweltregalen von SCHULTE Lagertechnik lassen sich Öle, Lacke und Verdüner in Kleingebinden sach- und umweltgerecht aufbewahren.



Planung

Bei Komplettregalen werden T-Profile und Tiefenriegel standardmäßig in der Ausführung **MULTIplus** steckbar geliefert.

Wünschen Sie vormontierte Rahmen, werden diese bis 2.500 mm Höhe und 600 mm Tiefe gegen Mehrpreis werkseitig genietet (siehe Seite 83).

Sicherheit

Regale mit einem Höhen/Tiefen-Verhältnis größer 5:1 müssen gemäß DGUV Regel 108-007 (BGR 234) gegen Kippen gesichert werden.

Beispiel:

Ein Regal mit einer Tiefe von 300 mm und einer Höhe von 2.000 mm muss durch eine Wand-, Fußverankerung oder Kopfverbände gesichert werden (s. Befestigungszubehör, Seite 85 - 89).

Die angegebenen Traglasten gelten für gleichmäßig verteilte Lasten je Regalboden.

Aufbaumaße

Grundregal:

Nennlänge + 60 mm

Anbauregal:

Nennlänge + 6 mm

Rahmentiefe gesamt:

Nenntiefe + 36 mm

Auffangwanne:

Grundregal: 1.096 x 570 mm

Anbauregal: 1.005 x 570 mm

Fachbodenregale Stecksystem
 Fachbodenregale Schraubsystem
 Fachbodenregale Büro
 Weitspannregale
 Palettenregale
 Krugarmregale
 Regalanlagen & Bühnen



Wannenboden

Eventuell auslaufende Flüssigkeiten werden sicher aufgefangen.



Auffangwanne

Die Auffangwanne verhindert das Einsickern von Flüssigkeiten in den Boden.



Gitterrostboden

Direkter Ablauf austretender Flüssigkeiten durch Gitterrostböden in die dicht verschweißte Auffangwanne.

Produktmerkmale

- sachgerechte Lagerung wassergefährdender Stoffe
- Kleingebideregale in unterschiedlichen Ausführungen erhältlich
- Auffangwannen mit Übereinstimmungserklärung (ÜHP) gemäß StawaR
- bei austretenden Flüssigkeiten verhindern die Auffangwannen das Versickern in den Boden bzw. in das Grundwasser

Fachbodenregale
Stecksystem

Fachbodenregale
Schraubsystem

Fachbodenregale
Büro

Weitspannregale

Palettenregale

Kragarmregale

Regalanlagen & Bühnen

Wasserhaushaltsgesetz - WHG

Lagerung wassergefährdender Stoffe in Auffangwannen



Zweck dieses Gesetzes ist es, durch eine nachhaltige Gewässerbewirtschaftung die Gewässer als Bestandteil des Naturhaushalts, als Lebensgrundlage des Menschen, als Lebensraum für Tiere und Pflanzen sowie als nutzbares Gut zu schützen.





Kleingebinderegale

mit Fachböden und Auffangwanne

beidseitig nutzbar

Eigenschaften

- 5 **MULTIplus150** Fachböden und 1 Auffangwanne
- Volumen der Auffangwannen (Höhe: 83 mm): Grundregal = 37 Liter / Anbauregal = 34 Liter
- inkl. Übereinstimmungserklärung gemäß StawaR
- Fachböden im Raster von 25 mm in der Höhe verstellbar
- Aussteifung durch Längenriegel
- verzinkt

Nutzen

- durch dicht verschweißte Auffangwanne aus 3 mm verzinktem Stahlblech kein Einsickern von Flüssigkeiten in den Boden
- kürzere Lagerlaufzeiten durch beidseitige Nutzbarkeit

Fachlast 150 kg / Feldlast 1,3 t

Höhe mm	Breite mm	Tiefe mm	Grundregal	Anbauregal
2.000	1.000	500	14944 427,86 €	14945 369,61 €
Zusatz-Fachboden mit 4 Fachbodenträgern		1.000 500	17250-B 20,47 €	17250-B 20,47 €
Auffangwanne Grundregal		1.096 570	14944-G 208,18 €	
Auffangwanne Anbauregal		1.005 570		14944-A 195,62 €



Kleingebinderegale

mit Gitterrostböden und Auffangwanne

beidseitig nutzbar

Eigenschaften

- 4 Gitterrostböden je 150 kg Fachlast, 1 **MULTIplus150** Abdeckboden und 1 Auffangwanne
- Volumen der Auffangwannen (Höhe: 83 mm): Grundregal = 37 Liter / Anbauregal = 34 Liter
- inkl. Übereinstimmungserklärung gemäß StawaR
- Masche 30 x 30 mm, Tragstab 25 x 2 mm
- steckbare Gitterrostböden im Raster von 25 mm in der Höhe verstellbar
- Aussteifung durch Längenriegel
- verzinkt

Nutzen

- direkter Ablauf austretender Flüssigkeiten durch Gitterrostböden in dicht verschweißte Auffangwanne aus 3 mm verzinktem Stahlblech
- kürzere Lagerlaufzeiten durch beidseitige Nutzbarkeit

Fachlast 150 kg / Feldlast 1,3 t

Höhe mm	Breite mm	Tiefe mm	Grundregal	Anbauregal
2.000	1.000	500	14946 724,12 €	14947 665,87 €
Zusatz-Gitterrostboden mit 4 Universalträgern		1.000 500	14948 97,04 €	14948 97,04 €
Auffangwanne Grundregal		1.096 570	14944-G 208,18 €	
Auffangwanne Anbauregal		1.005 570		14944-A 195,62 €

Umwelt-Wannenbodenregale

mit Sicherheit auf jeder Ebene

beidseitig nutzbar

Eigenschaften

- 4 Umwelt-Wannenböden und 1 **MULTIplus150** Abdeckboden
- bis 150 kg belastbare Wannen mit 60 mm Kantenhöhe
- inkl. Übereinstimmungserklärung gemäß StawaR
- Volumen der Umwelt-Wannenböden:
Tiefe 500 mm = 18 Liter / Tiefe 600 mm = 22 Liter
- Wannen im Raster von 25 mm in der Höhe verstellbar
- Aussteifung durch Längsriegel
- verzinkt

Nutzen

- Umwelt-Wannenböden aus 3 mm verzinktem Stahlblech fangen eventuell auslaufende Flüssigkeiten sicher auf
- kürzere Lagerlaufzeiten durch beidseitige Nutzbarkeit

Fachlast 150 kg / Feldlast 1,3 t						
Höhe mm	Breite mm	Tiefe mm	Grundregal	Anbauregal		
2.000	1.000	500	14870	921,21 €	14871	875,51 €
Zusatz-Wannenboden mit 4 Universalträgern	1.000	500	14872	198,36 €	14872	198,36 €
2.000	1.000	600	14875	989,16 €	14876	942,21 €
Zusatz-Wannenboden mit 4 Universalträgern	1.000	600	14877	214,07 €	14877	214,07 €



Fachbodenregale
Stecksystem

Fachbodenregale
Schraubsystem

Fachbodenregale
Büro

Weitspannregale

Palettenregale

Kragarmregale

Regalanlagen & Bühnen

Wannenbodenregale

mit Sicherheit auf jeder Ebene

beidseitig nutzbar

Eigenschaften

- 4 Wannenböden und 1 **MULTIplus150** Abdeckboden
- bis 150 kg belastbare Wannen mit 60 mm Kantenhöhe
- Volumen der Wannenböden:
Tiefe 500 mm = 18 Liter / Tiefe 600 mm = 22 Liter
- Wannen im Raster von 25 mm in der Höhe verstellbar
- Aussteifung durch Längsriegel
- verzinkt

Nutzen

- Wannenböden aus 1,5 mm verzinktem Stahlblech fangen eventuell auslaufende Flüssigkeiten sicher auf
- kürzere Lagerlaufzeiten durch beidseitige Nutzbarkeit

Fachlast 150 kg / Feldlast 1,3 t						
Höhe mm	Breite mm	Tiefe mm	Grundregal	Anbauregal		
2.000	1.000	500	14940	585,23 €	14941	539,53 €
Zusatz-Wannenboden mit 4 Universalträgern	1.000	500	14994	114,36 €	14994	114,36 €
2.000	1.000	600	14942	618,25 €	14943	571,31 €
Zusatz-Wannenboden mit 4 Universalträgern	1.000	600	14992	121,35 €	14992	121,35 €



» Lebensmittelregale

aus Edelstahl oder eloxiertem Aluminium

Stecksystem
Schraubensystem
Büroregale
Weitspannregale
Palettenregale
Kragarmregale
Regalanlagen & Bühnen



Edelstahlregal



Regalboden Edelstahl

Aluminiumregal

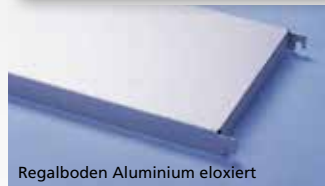

Regalboden Aluminium eloxiert

Tiefen:
400 mm
500 mm
600 mm

Breiten: 800 / 1.000 / 1.200 mm

Höhen:
1.800 mm
1.950 mm

Eigenschaften

- besonders für Gastronomie und lebensmittelverarbeitende Betriebe geeignet
- bis 150 kg belastbare Regalböden

Nutzen

- Edelstahl: lebensmittelecht, auch zur Lagerung von unverpackten Lebensmitteln geeignet
- sicherer Stand durch höhenverstellbare Füße und Kreuzstreben

- hygienisch und leicht zu reinigen
- schnell einsatzbereit durch einfaches Stecken der Böden
- flexibler Einsatz durch Montagemöglichkeit über Eck

Planung

Die Komplettregale werden mit vormontierten Rahmen geliefert.

Die angegebenen Traglasten gelten für gleichmäßig verteilte Lasten je Regalboden.

Die Regalböden haben eine Kantenhöhe von 40 mm.

Hinweis:

Nicht kompatibel mit dem SCHULTE Stecksystem.

Sicherheit

Regale mit einem Höhen/Tiefen-Verhältnis größer 5:1 müssen gemäß DGUV Regel 108-007 (BGR 234) gegen Kippen gesichert werden.

Beispiel:

Ein Regal mit einer Tiefe von 300 mm und einer Höhe von 2.000 mm muss durch eine Wandverankerung gesichert werden.

Aufbaumaße

Grundregal: Nennlänge + 50 mm

Anbauregal: Nennlänge + 25 mm

Rahmentiefe gesamt:

Nenntiefe = Rahmentiefe

Bodenmaß = Nenntiefe abzüglich 59 mm

Feldlast:

Aluregale bis 800 kg

Edelstahlregale bis 1.200 kg

Feldlast:

bis 150 kg

Böden im Raster 150 mm einhängbar

Fachbreite 800 mm · Fachlast 150 kg

Tiefe mm				400				500				600			
Material	Höhe mm	Fachböden	Feldlast kg	Grundregal		Anbauregal		Grundregal		Anbauregal		Grundregal		Anbauregal	
				Artikel	Preis	Artikel	Preis	Artikel	Preis	Artikel	Preis	Artikel	Preis	Artikel	Preis
Aluminium eloxiert	1.800	4	800	18950	638,90 €	18951	480,23 €	18954	709,45 €	18955	541,10 €	18958	782,83 €	18959	604,78 €
	1.950			18952	657,63 €	18953	489,60 €	18956	729,99 €	18957	551,36 €	18960	805,03 €	18961	615,88 €
	Zusatz-Fachboden			18697	80,37 €	18697	80,37 €	18677	93,16 €	18677	93,16 €	18670	106,66 €	18670	106,66 €
Edelstahl	1.800	4	1.200	18986	1.076,23 €	18987	760,65 €	18990	1.165,14 €	18991	842,97 €	18994	1.253,89 €	18995	925,12 €
	1.950			18988	1.106,10 €	18989	775,59 €	18992	1.195,02 €	18993	857,91 €	18996	1.283,77 €	18997	940,06 €
	Zusatz-Fachboden			18616	111,26 €	18616	111,26 €	18598	130,19 €	18598	130,19 €	18592	149,08 €	18592	149,08 €

Fachbreite 1.000 mm · Fachlast 150 kg

Tiefe mm				400				500				600			
Material	Höhe mm	Fachböden	Feldlast kg	Grundregal		Anbauregal		Grundregal		Anbauregal		Grundregal		Anbauregal	
				Artikel	Preis	Artikel	Preis	Artikel	Preis	Artikel	Preis	Artikel	Preis	Artikel	Preis
Aluminium eloxiert	1.800	4	800	18962	703,01 €	18963	542,62 €	18966	786,09 €	18967	616,01 €	18970	873,45 €	18971	693,68 €
	1.950			18964	721,74 €	18965	551,99 €	18968	806,62 €	18969	626,28 €	18972	895,65 €	18973	704,78 €
	Zusatz-Fachboden			18724	95,56 €	18724	95,56 €	18730	111,49 €	18730	111,49 €	18736	128,48 €	18736	128,48 €
Edelstahl	1.800	4	1.200	18998	1.170,53 €	18999	852,68 €	19002	1.277,39 €	19003	952,93 €	19006	1.384,93 €	19007	1.053,87 €
	1.950			19000	1.200,41 €	19001	867,61 €	19004	1.307,27 €	19005	967,87 €	19008	1.414,80 €	19009	1.068,81 €
	Zusatz-Fachboden			18824	133,69 €	18824	133,69 €	18830	157,10 €	18830	157,10 €	18836	180,69 €	18836	180,69 €

Fachbreite 1.200 mm · Fachlast 125 kg

Tiefe mm				400				500				600			
Material	Höhe mm	Fachböden	Feldlast kg	Grundregal		Anbauregal		Grundregal		Anbauregal		Grundregal		Anbauregal	
				Artikel	Preis	Artikel	Preis	Artikel	Preis	Artikel	Preis	Artikel	Preis	Artikel	Preis
Aluminium eloxiert	1.800	4	800	18974	768,85 €	18975	606,88 €	18978	869,93 €	18979	698,27 €	18982	967,90 €	18983	786,55 €
	1.950			18976	787,58 €	18977	616,25 €	18980	890,46 €	18981	708,54 €	18984	990,10 €	18985	797,65 €
	Zusatz-Fachboden			18725	111,23 €	18725	111,23 €	18731	131,66 €	18731	131,66 €	18737	151,30 €	18737	151,30 €
Edelstahl	1.800	4	1.200	19010	1.264,88 €	19011	944,51 €	19014	1.388,95 €	19015	1.061,98 €	19018	1.514,26 €	19019	1.180,69 €
	1.950			19012	1.294,75 €	19013	959,45 €	19016	1.418,82 €	19017	1.076,92 €	19020	1.544,13 €	19021	1.195,62 €
	Zusatz-Fachboden			18825	156,02 €	18825	156,02 €	18831	183,73 €	18831	183,73 €	18837	211,76 €	18837	211,76 €



Hängeschiene

- für S-Haken

Material	Tragkraft kg		Breite mm	Preis
	80	125		
Aluminium	800	18623	80	128,30 €
	1.000	18783	80	146,09 €
	1.200	18784	80	163,31 €



S-Haken

122 mm hoch

Edelstahl	18886	14,49 €
-----------	-------	---------

Eckverbindungsklammer*

- zum einfachen Bau über Eck
- sowohl bei Edelstahl- als auch Aluminiumregalen einsetzbar
- fester Sitz durch seitliches Aufschieben
- pro Fachboden werden 2 Stück benötigt



Aluminium	18887	10,38 €
-----------	-------	---------

* Beim Einsatz von Eckverbindungsklammern reduziert sich die Fachlast je Boden um 30%.

» Das **Zubehör** von SCHULTE Lagertechnik für ein optimiertes Lagergut-Management

Mit vielseitigen Systembausteinen und zielgruppenorientiertem Zubehör von SCHULTE Lagertechnik lässt sich der Lagerraum übersichtlicher gestalten und so das Kleinteile-Management optimieren. Kleinteile sind direkt im Blick und schnell zur Hand. Das spart Platz und kostbare Zeit. So wird der Arbeitsfluss im Handumdrehen gesteigert.

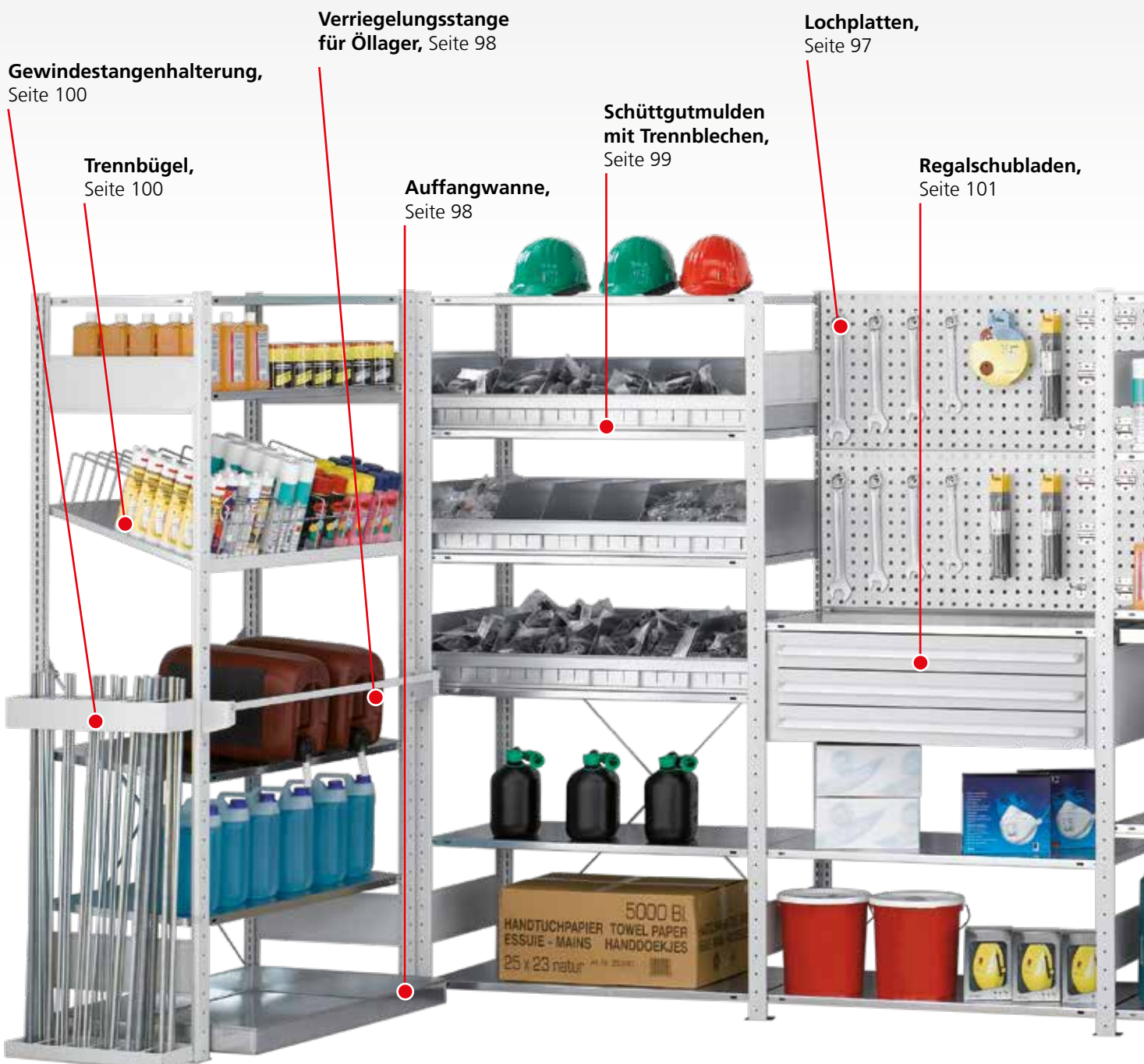

Gewindestangenhalterung,
Seite 100

Trennbügel,
Seite 100

**Verriegelungsstange
für Öllager,** Seite 98

Auffangwanne,
Seite 98

**Schüttgutmulden
mit Trennblechen,**
Seite 99

Lochplatten,
Seite 97

Regalschubladen,
Seite 101

Ihre Vorteile auf einen Blick

- Beschleunigung der Kommissionierungsprozesse
- anwendungsbezogene Optimierung der Regale
- normgerechte Lagerung von Gefahrstoffen
- vielfältige Unterteilungsmöglichkeiten
- übersichtliche Lagerraumgestaltung

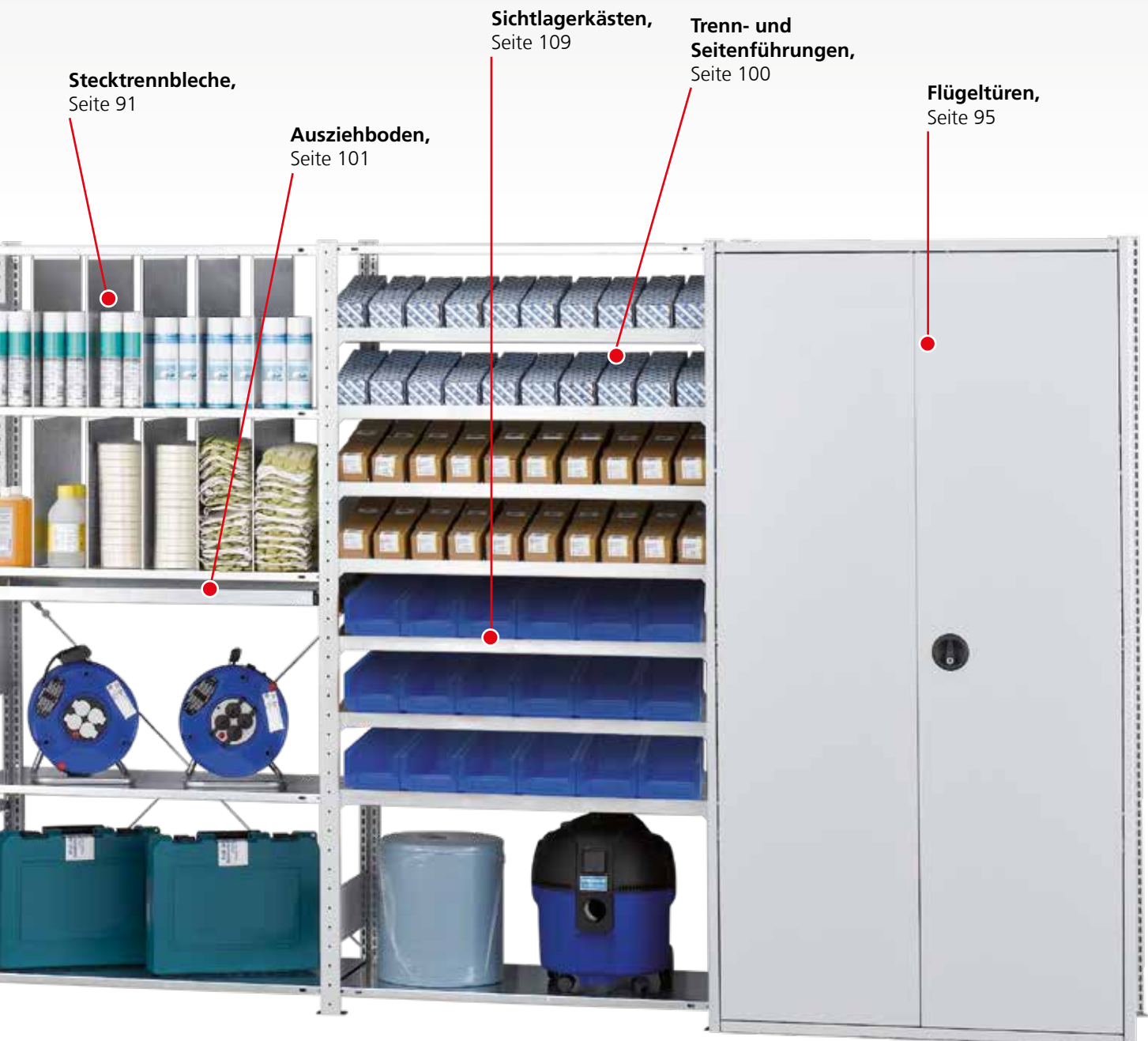

Stecktrennbleche,
Seite 91

Ausziehboden,
Seite 101

Sichtlagerkästen,
Seite 109

**Trenn- und
Seitenführungen,**
Seite 100

Flügeltüren,
Seite 95

» Das **MULTIplus** Stecksystem

effiziente Ausnutzung und ergonomische Vorteile

Die Lochung der **MULTIplus** T-Profile im Fachbodenregal Stecksystem von SCHULTE Lagertechnik erfolgt in einem 25 mm-Raster. In Kombination mit den **MULTIplus85** und **MULTIplus150** Fachböden, die auch eine Kantenhöhe von 25 mm haben, ergibt sich eine einzigartige Flexibilität der Höhenverstellbarkeit und Lagerkapazitätsnutzung.

Die Abstimmung zwischen Raster und Fachböden ermöglicht eine optimale Anpassung an die zu lagernden Güter und erlaubt so die höchstmögliche Ausnutzung des Regalvolumens.

Durch die niedrige 25 mm Kante können Sie zudem mehr Ebenen pro Feld als bei vergleichbaren höheren Kantenhöhen einsetzen und erreichen eine niedrigere Positionierung der Fachböden. Dies führt bei der Kommissionierung zu einer deutlich ergonomischeren Bedienbarkeit.



Fachbodenregale
Stecksystem

Fachbodenregale
Schraubsystem

Fachbodenregale
Büro

Weitspannregale

Palettenregale

Kragarmregale

Regalanlagen & Bühnen



Fachbodenregale
Stecksystem

Fachbodenregale
Schraubsystem

Fachbodenregale
Büro

Weitspannregale

Palettenregale

Kragarmregale

Regalanlagen & Bühnen

» Mehr Lagerebenen bei gleicher Regalhöhe

- Steigerung der Lagerebenen bei gleicher Regalhöhe
- bei über 10 Regalfeldern sparen Sie ein ganzes Regal ein

17 Lagerebenen

bei 2.000 mm Regalhöhe

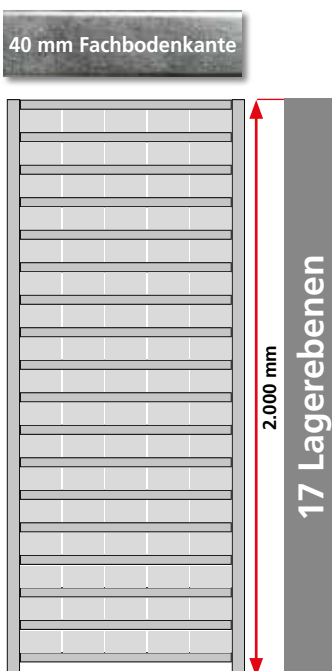

19 Lagerebenen

bei 2.000 mm Regalhöhe

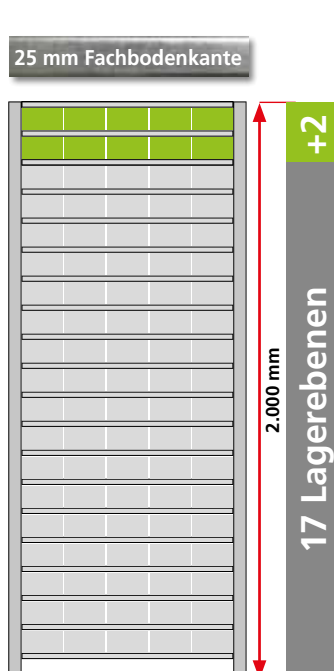

» Ergonomische Bedienung durch geringere Bauhöhe

- ergonomisch vorteilhafte Bedienung durch optimierte Greifhöhen
- kürzere Kommissionierwege durch schnellere Entnahme der Ware

2.300 mm Höhe

mit 19 Lagerebenen

40 mm Fachbodenkante

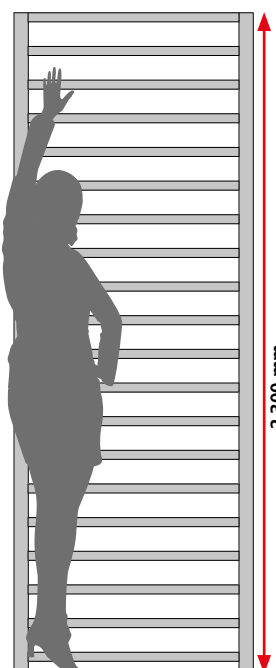

2.000 mm Höhe

mit 19 Lagerebenen

25 mm Fachbodenkante

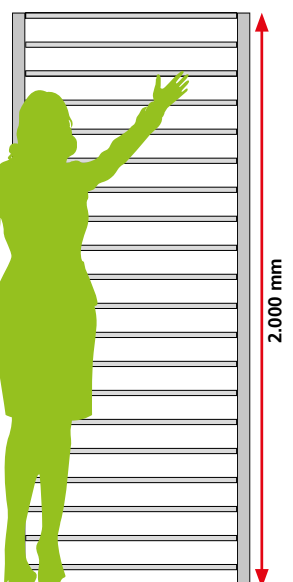

» MULTIplus Fachböden

hohe Qualität und Belastbarkeit



- **Umweltfreundliche Verbindungstechnik:** Durchsetzfugen statt Schweißen
- **Optimierte Kastenform** erhöht die Tragkraft je Fachboden um bis zu 25 %
- **Zusätzliche Aussteifung** durch Materialverdopplung an den Auflagekanten
- **Einfaches Stecken** in die Fachbodenträger
- **Maximale Stabilität** durch Führen des Kastenprofils bis in die Ecken
- **Hohe Stabilität** durch dreifache Abkantung des Materials in Tiefenrichtung
- **Transportsicherung** durch Stapelnocken

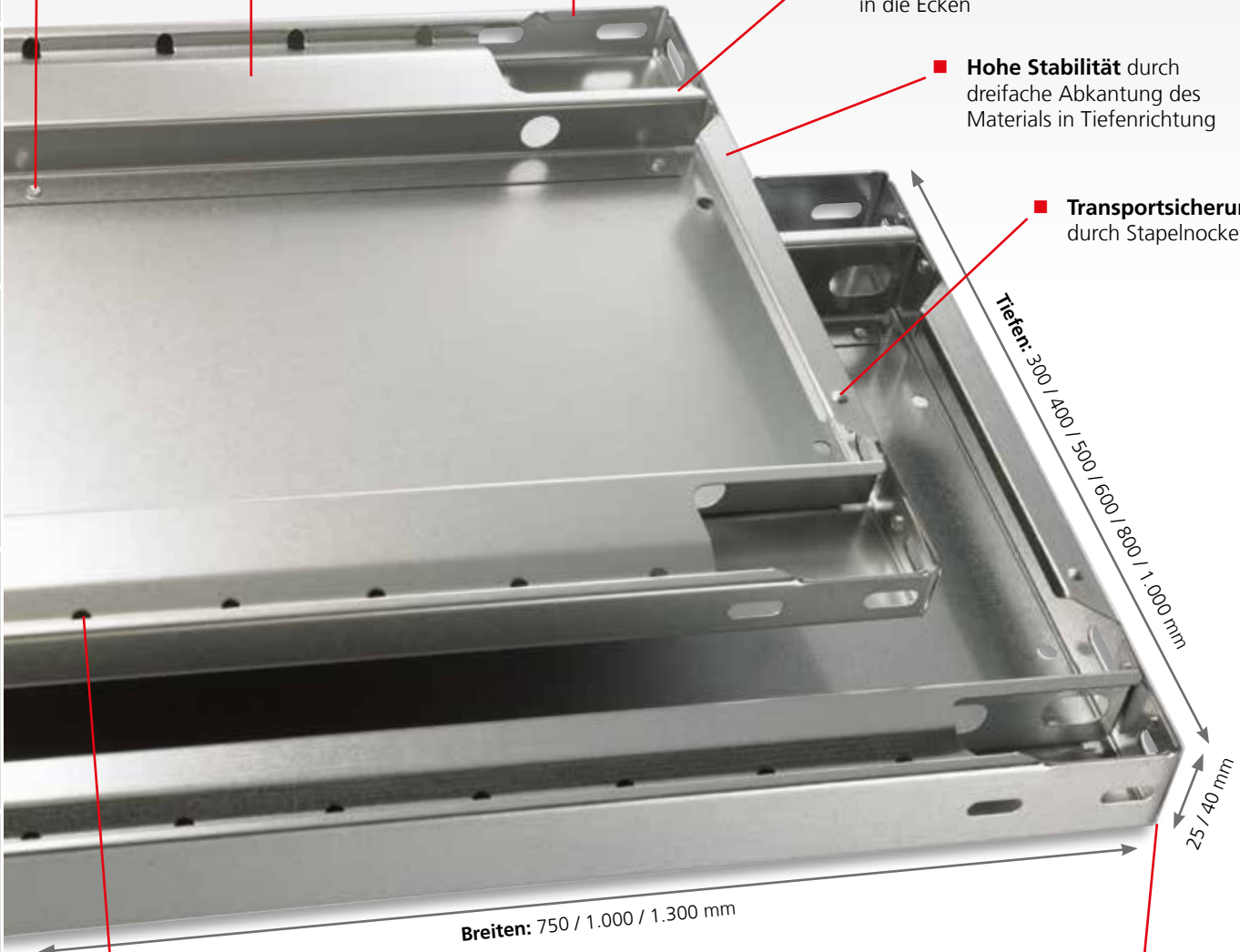

- **Systemlochung** zum leichten Anbringen von Zubehör wie zum Beispiel Stecktrennbleche oder Draht-Steckgitter. Abstand der Systemlochung: 50 mm

Kantenhöhen	
MULTIplus85 / MULTIplus150	25 mm Kantenhöhe
MULTIplus250 / MULTIplus330	40 mm Kantenhöhe

Fachbodenregale Stecksystem
 Fachbodenregale Schraubsystem
 Fachbodenregale Büro
 Weitspannregale
 Palettenregale
 Kragarmregale
 Regalanlagen & Bühnen

MULTIplus150

Fachböden werden immer ohne Fachbodenträger geliefert, bitte passend separat bestellen (siehe Seite 85)

Kantenhöhe 25 mm · Fachlast 150 kg

	Tiefe mm	Fachbreite mm					
		750 mm		1.000 mm		1.300 mm	
verzinkt	300	17203 ■	12,44 €	17230 ■	14,22 €	17530 ■	21,89 €
	400	17204 ■	13,94 €	17240 ■	16,98 €	17540 ■	24,88 €
	500	17205 ■	15,43 €	17250 ■	19,45 €	17550 ■	27,83 €
	600	17206 ■	16,90 €	17260 ■	22,06 €	17560 ■	30,78 €
	800	17208 ■	23,71 €	17280 ■	27,38 €	17580 ■	45,74 €
RAL 7035 lichtgrau	300	37203 ■	14,08 €	37230 ■	15,05 €	37530 ■	24,71 €
	400	37204 ■	15,52 €	37240 ■	18,12 €	37540 ■	27,48 €
	500	37205 ■	18,25 €	37250 ■	22,06 €	37550 ■	33,54 €
	600	37206 ■	19,69 €	37260 ■	25,02 €	37560 ■	36,33 €
	800	37208 ■	26,52 €	37280 ■	30,50 €	37580 ■	56,93 €

MULTIplus250

Fachböden werden immer ohne Fachbodenträger geliefert, bitte passend separat bestellen (siehe Seite 85)

Kantenhöhe 40 mm · Fachlast 250 kg

	Tiefe mm	Fachbreite mm					
		750 mm		1.000 mm*		1.300 mm	
verzinkt	300	17303 ■	14,06 €	17330 ■	17,24 €	17630 ■	24,03 €
	400	17304 ■	16,15 €	17340 ■	20,42 €	17640 ■	27,86 €
	500	17305 ■	18,20 €	17350 ■	24,44 €	17650 ■	31,65 €
	600	17306 ■	20,25 €	17360 ■	27,50 €	17660 ■	35,47 €
	800	17308 ■	27,45 €	17380 ■	33,40 €	17680 ■	50,14 €
	1.000			17395 ■*	55,49 €		
RAL 7035 lichtgrau	300	37303 ■	15,77 €	37330 ■	19,58 €	37630 ■	28,21 €
	400	37304 ■	17,94 €	37340 ■	21,71 €	37640 ■	32,22 €
	500	37305 ■	20,20 €	37350 ■	26,48 €	37650 ■	38,86 €
	600	37306 ■	22,48 €	37360 ■	30,58 €	37660 ■	42,84 €
	800	37308 ■	30,45 €	37380 ■	34,85 €	37680 ■	60,81 €
	1.000*			37395 ■*	63,18 €		

* Fachböden 1.000 x 1.000 mm werden mit 2 Unterzügen geliefert!

MULTIplus330

Fachböden werden immer ohne Fachbodenträger geliefert, bitte passend separat bestellen (siehe Seite 85)

Kantenhöhe 40 mm · Fachlast 330 kg

	Tiefe mm	Fachbreite 1.000 mm	
verzinkt	300	17430 ■	19,45 €
	400	17440 ■	25,53 €
	500	17450 ■	26,84 €
	600	17460 ■	31,16 €
	800	17480 ■	40,20 €
RAL 7035 lichtgrau	300	37430 ■	23,22 €
	400	37440 ■	27,79 €
	500	37450 ■	32,85 €
	600	37460 ■	37,21 €
	800	37480 ■	41,06 €

MULTIplus85

Fachböden werden immer ohne Fachbodenträger geliefert, bitte passend separat bestellen (siehe Seite 85)

Kantenhöhe 25 mm · Fachlast 85 kg

	Tiefe mm	Fachbreite mm					
		750 mm		1.000 mm		1.300 mm	
verzinkt	300	11023 ■	11,16 €	11333 ■	13,10 €	11053 ■	17,73 €
	350	11028 ■	12,07 €	11332 ■	14,20 €		
	400			11344 ■	15,26 €		
	500			11355 ■	17,41 €		
	600			11366 ■	19,62 €		
RAL 7035 lichtgrau	300	30023 ■	12,82 €	31330 ■	14,66 €	30053 ■	20,24 €
	350	30028 ■	13,72 €	31331 ■	15,59 €		
	400			31340 ■	16,71 €		
	500			31350 ■	20,07 €		
	600			31360 ■	22,10 €		

Verstärkungsunterzüge

zur Steigerung der Fachlasten



für MULTIplus150 Fachböden · 25 mm Kantenhöhe

	Breiten mm		
	verzinkt	750	12590-25 ■
	1.000	12591-25 ■	7,24 €
	1.300	12592-25 ■	9,66 €

für MULTIplus250 / 330 Fachböden · 40 mm Kantenhöhe

	Breiten mm		
	verzinkt	750	12590-40 ■
	1.000	12591-40 ■	7,24 €
	1.300	12592-40 ■	10,18 €

MULTIplus150 Fachlaststeigerung bis 220 kg				MULTIplus250 Fachlaststeigerung bis 330 kg			MULTIplus330 Fachlaststeigerung bis 410 kg		
Tiefe mm	ohne Unterzug	1 Unterzug	2 Unterzüge	ohne Unterzug	1 Unterzug	2 Unterzüge	ohne Unterzug	1 Unterzug	2 Unterzüge
300	150 kg	---	---	250 kg	---	---	330 kg	---	---
400	150 kg	+ 35 kg	+ 70 kg	250 kg	+ 50 kg	+ 80 kg	330 kg	+ 50 kg	+ 80 kg
500	150 kg	+ 35 kg	+ 70 kg	250 kg	+ 50 kg	+ 80 kg	330 kg	+ 50 kg	+ 80 kg
600	150 kg	+ 35 kg	+ 70 kg	250 kg	+ 50 kg	+ 80 kg	330 kg	+ 50 kg	+ 80 kg
800	150 kg	keine Lasterhöhung nur weniger Durchbiegung		250 kg	---	+ 50 kg	330 kg	---	+ 50 kg
1.000	150 kg			250 kg	---	+ 25 kg	330 kg	---	---

Alle Preise ohne Bestückung. Die Tabellen zeigen Bestellbeispiele. Weitere Abmessungen und Ausführungen auf Anfrage.

■ 5 Tage ab Lager · ■ 2 Wochen versandfertig

» **MULTIplus T-Profile**

hohe Qualität und Präzision



25 mm Lochung und Kantenhöhe

Optimale Kombination der 25 mm-Rasterlochung der **MULTIplus** T-Profile und der 25 mm-Kantenhöhe der **MULTIplus85** und **MULTIplus150** Fachböden



- **Systemlochung**
mit Höhenmarkierungen zum einfachen Anschluss der Systemkomponenten
- **Schmetterlingslochung**
zur Aufnahme der Tiefenriegel
- **2 Materialstärken**
für maximale Stabilität bei allen Regalhöhen
- **Optimale Raumausnutzung**
durch 25 mm-Rasterlochung und 25 mm-Kantenhöhe der Fachböden
- **Maximale Stabilität**
durch umbördelten Steg mit zusätzlicher Sicke
- **Hohe Traglasten**
durch optimierte Kastenform mit engen Radien
- **Erfüllt höchste Anforderungen**
an Fertigungstoleranzen, insbesondere an Parallelität, Bombierung und Torsionsfreiheit
- **5 Farben**
standardmäßig lieferbar

Fachbodenregale Stecksystem
 Fachbodenregale Schraubsystem
 Fachbodenregale Büro
 Weitspannregale
 Palettenregale
 Kragarmregale
 Regalanlagen & Bühnen

MULTIplus T-Profil steckbar

- zum Aufbau von **MULTIplus** T-Profil-Rahmen
- ab 3.000 mm Höhe für eine nachträgliche Aufstockung (Geschossanlage) geeignet
- verzinkt, RAL 7035 lichtgrau, RAL 5010 enzianblau, RAL 3000 feuerrot, schwarz

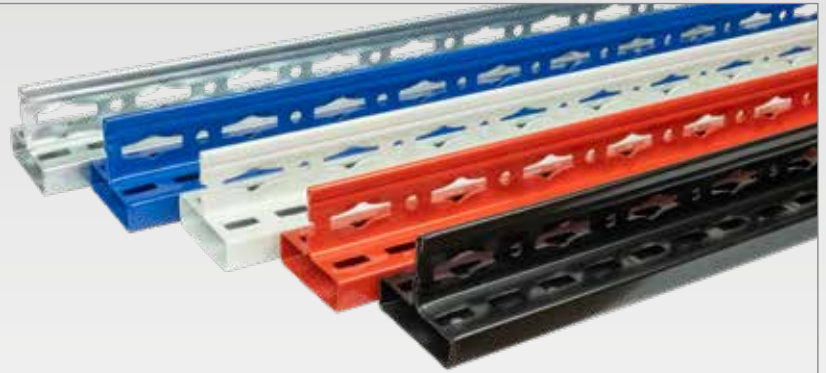

Höhe mm	1.000	1.500	1.800	2.000	2.300	2.500	2.750	3.000	3.500	4.000	4.500	5.000	5.500	6.000	6.500	7.000	7.500
verzinkt	15210 ■ 9,14 €	15215 ■ 13,65 €	15218 ■ 15,39 €	15220 ■ 16,55 €	15223 ■ 19,23 €	15225 ■ 20,89 €	15228 ■ 24,27 €	15230 ■ 27,08 €	15235 ■ 31,89 €	15240 ■ 36,42 €	15245 ■ 41,20 €	15250 ■ 45,80 €	15251 ■ 50,85 €	15252 ■ 55,43 €	15253 ■ 60,07 €	15254 ■ 64,74 €	15255 ■ 69,31 €
RAL 7035 lichtgrau	35210 ■ 11,04 €	35215 ■ 16,47 €	35218 ■ 18,56 €	35220 ■ 20,61 €	35223 ■ 23,92 €	35225 ■ 26,04 €	35228 ■ 28,90 €	35230 ■ 33,03 €	35235 ■ 38,10 €	35240 ■ 44,37 €	35245 ■ 49,66 €	35250 ■ 55,70 €	35251 ■ 64,78 €	35252 ■ 70,65 €	35253 ■ 76,56 €	35254 ■ 82,49 €	35255 ■ 88,31 €
RAL 5010 enzianblau			35218-B ■ 18,56 €	35220-B ■ 20,61 €	35223-B ■ 23,92 €	35225-B ■ 26,04 €	35228-B ■ 28,90 €	35230-B ■ 33,03 €	35235-B ■ 38,10 €	35240-B ■ 44,37 €	35245-B ■ 49,66 €	35250-B ■ 55,70 €	35251-B ■ 64,78 €	35252-B ■ 70,65 €	35253-B ■ 76,56 €	35254-B ■ 82,49 €	35255-B ■ 88,31 €
RAL 3000 feuerrot				35220-R ■ 20,61 €	35223-R ■ 23,92 €	35225-R ■ 26,04 €		35230-R ■ 33,03 €									
schwarz			35218-S ■ 18,56 €	35220-S ■ 20,61 €	35223-S ■ 23,92 €												
Einfach-Klemmfuß	15280 ■			0,49 €													
Doppel-Klemmfuß	15281 ■							0,96 €									
Abdeckkappe	15282 ■																0,39 €

MULTIplus Tiefenriegel steckbar

- zum Aufbau von **MULTIplus** T-Profil-Rahmen
- einfaches Stecken in die T-Profile
- verzinkt, RAL 7035 lichtgrau, RAL 5010 enzianblau, RAL 3000 feuerrot, schwarz



Tiefe mm	300	350	400	500	600	800	1.000
verzinkt	15263 ■ 4,13 €	15261 ■ 4,50 €	15264 ■ 4,80 €	15265 ■ 5,42 €	15266 ■ 6,04 €	15268 ■ 7,59 €	15270 ■ 9,90 €
RAL 7035 lichtgrau	35263 ■ 5,77 €	35261 ■ 6,04 €	35264 ■ 6,21 €	35265 ■ 7,00 €	35266 ■ 7,66 €	35268 ■ 9,20 €	35270 ■ 10,71 €
RAL 5010 enzianblau	35263-B ■ 5,77 €	35261-B ■ 6,04 €	35264-B ■ 6,21 €	35265-B ■ 7,00 €	35266-B ■ 7,66 €	35268-B ■ 9,20 €	35270-B ■ 10,71 €
RAL 3000 feuerrot	35263-R ■ 5,77 €	35261-R ■ 6,04 €	35264-R ■ 6,21 €	35265-R ■ 7,00 €	35266-R ■ 7,66 €	35268-R ■ 9,20 €	35270-R ■ 10,71 €
schwarz	35263-S ■ 5,77 €	35261-S ■ 6,04 €	35264-S ■ 6,21 €	35265-S ■ 7,00 €	35266-S ■ 7,66 €	35268-S ■ 9,20 €	35270-S ■ 10,71 €

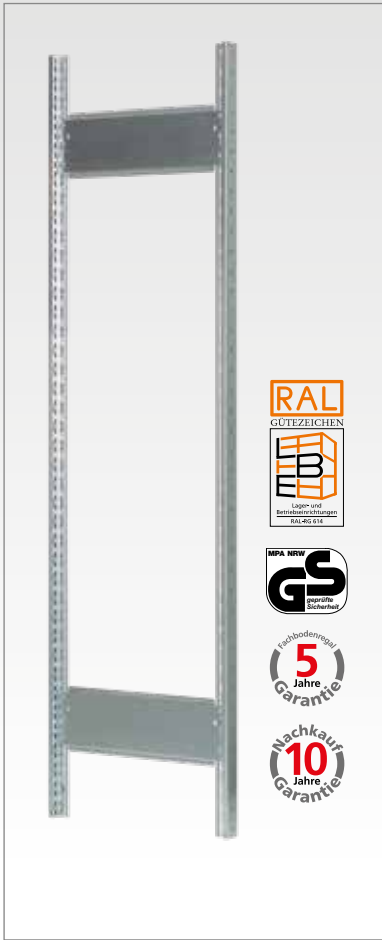

MULTIplus T-Profil-Rahmen, vormontiert steckbar, ohne Füße

- Stecksystem-Rahmen zur Aufnahme von **MULTIplus 85/150/250** Fachböden und Zubehörteilen
- bestehend aus T-Profilen, Tiefenriegeln (genietet) und Abdeckkappen
- verzinkt, RAL 7035 lichtgrau und RAL 5010 enzianblau

Montierte Rahmen

	Höhe mm	Tiefenriegel	Tiefe mm							
			300		400		500		600	
verzinkt	1.800	2	12920-M	49,28 €	12921-M	50,61 €	12922-M	51,85 €	12923-M	53,09 €
	2.000	2	12870-M	51,60 €	12871-M	52,92 €	12872-M	54,16 €	12873-M	55,40 €
	2.300	2	12890-M	58,65 €	12891-M	59,97 €	12892-M	61,22 €	12893-M	62,46 €
	2.500	3	12874-M	69,14 €	12875-M	71,13 €	12876-M	72,99 €	12877-M	74,86 €
RAL 7035 lichtgrau	1.800	2	32920-M	58,90 €	32921-M	59,78 €	32922-M	61,36 €	32923-M	62,68 €
	2.000	2	32770-M	62,99 €	32771-M	63,87 €	32772-M	65,45 €	32773-M	66,77 €
	2.300	2	32930-M	71,31 €	32931-M	72,19 €	32932-M	73,77 €	32933-M	75,10 €
	2.500	3	32774-M	84,35 €	32775-M	85,66 €	32776-M	88,03 €	32777-M	90,02 €
RAL 5010 enzianblau	1.800	2	32920-B-M	58,90 €	32921-B-M	59,78 €	32922-B-M	61,36 €	32923-B-M	62,68 €
	2.000	2	32770-B-M	62,99 €	32771-B-M	63,87 €	32772-B-M	65,45 €	32773-B-M	66,77 €
	2.300	2	32930-B-M	71,31 €	32931-B-M	72,19 €	32932-B-M	73,77 €	32933-B-M	75,10 €
	2.500	3	32774-B-M	84,35 €	32775-B-M	85,66 €	32776-B-M	88,03 €	32777-B-M	90,02 €
Einfach-Klemmfuß			15280	0,49 €	Doppel-Klemmfuß			15281	0,96 €	

Für den Einsatz von 330 kg Fachböden fragen Sie bitte spezielle T-Profil-Rahmen mit geänderter Anzahl von Tiefenriegeln an.

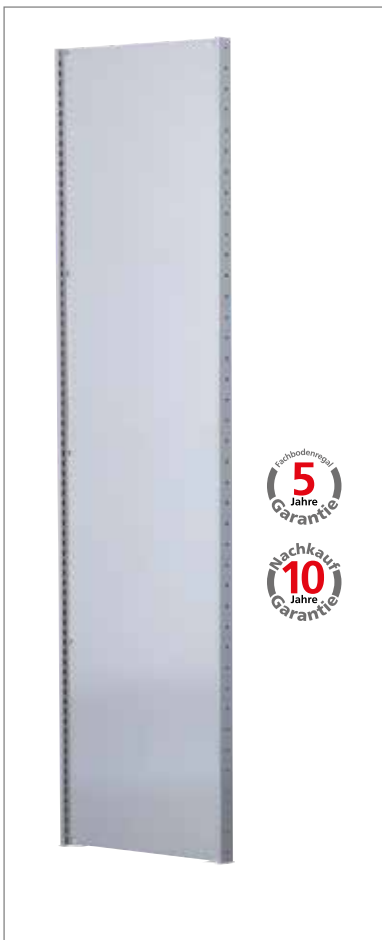

MULTIplus T-Profil-Vollblechrahmen, vormontiert steckbar, ohne Füße

- komplett montierte Stecksystem-Vollblechrahmen zur Aufnahme von **MULTIplus** Fachböden
- Vollblechrahmen eignen sich ideal zur Verkleidung von Regal-Kopfseiten
- bestehend aus T-Profilen, Vollblechseitenwänden und Abdeckkappen
- verzinkt, RAL 7035 lichtgrau und RAL 5010 enzianblau

Montierte Vollblechrahmen

	Höhe mm	Tiefe mm								
		300		400		500		600		
verzinkt	1.800	10251	65,48 €	10252	71,77 €	10253	79,10 €	10254	84,60 €	
	2.000	10256	67,99 €	10257	74,28 €	10258	81,61 €	10259	87,11 €	
	2.300	10261	78,96 €	10262	86,13 €	10263	94,57 €	10264	101,01 €	
	2.500	10266	88,85 €	10267	96,89 €	10268	106,45 €	10269	113,81 €	
RAL 7035 lichtgrau	1.800	30251	76,62 €	30252	82,71 €	30253	89,99 €	30254	95,58 €	
	2.000	30256	80,91 €	30257	87,00 €	30258	94,28 €	30259	99,86 €	
	2.300	30261	93,84 €	30262	100,91 €	30263	109,23 €	30264	115,66 €	
	2.500	30266	105,32 €	30267	113,36 €	30268	122,73 €	30269	130,01 €	
RAL 5010 enzianblau	1.800	30251-B	76,62 €	30252-B	82,71 €	30253-B	89,99 €	30254-B	95,58 €	
	2.000	30256-B	80,91 €	30257-B	87,00 €	30258-B	94,28 €	30259-B	99,86 €	
	2.300	30261-B	93,84 €	30262-B	100,91 €	30263-B	109,23 €	30264-B	115,66 €	
	2.500	30266-B	105,32 €	30267-B	113,36 €	30268-B	122,73 €	30269-B	130,01 €	
Einfach-Klemmfuß			15280	0,49 €	Doppel-Klemmfuß			15281	0,96 €	

Alle Preise ohne Bestückung. Die Tabellen zeigen Bestellbeispiele. Weitere Abmessungen und Ausführungen auf Anfrage.

■ 5 Tage ab Lager · ■ 2 Wochen versandfertig

MULTIplus T-Profil-Rahmen, unmontiert
steckbar, ohne FüÙe

- Stecksystem-Rahmen zur Aufnahme von **MULTIplus 85/150/250** Fachböden und Zubehörteilen
- ab 3.000 mm Höhe zur nachträglichen Aufstockung geeignet
- bestehend aus T-Profilen, Tiefenriegeln und Abdeckkappen
- verzinkt, RAL 7035 lichtgrau und RAL 5010 enziänblau

Unmontierte Rahmen														
	Höhe mm	Tiefenriegel	Tiefe mm											
			300		400		500		600		800		1.000	
verzinkt	1.800	2	12920 ■	39,83 €	12921 ■	41,16 €	12922 ■	42,40 €	12923 ■	43,64 €	12924 ■	46,74 €	12925 ■	51,37 €
	2.000	2	12870 ■	42,15 €	12871 ■	43,47 €	12872 ■	44,71 €	12873 ■	45,95 €	12882-A ■	49,06 €	12883-A ■	53,68 €
	2.300	2	12890 ■	47,51 €	12891 ■	48,83 €	12892 ■	50,07 €	12893 ■	51,31 €	12898 ■	54,42 €	12899 ■	59,04 €
	2.500	3	12874 ■	54,97 €	12875 ■	56,96 €	12876 ■	58,82 €	12877 ■	60,68 €	12884-A ■	65,33 €	12885-A ■	72,27 €
	3.000	3	12878 ■	67,35 €	12879 ■	69,34 €	12880 ■	71,20 €	12881 ■	73,06 €	12886-A ■	77,72 €	12887-A ■	84,66 €
RAL 7035 lichtgrau	1.800	2	32920 ■	49,45 €	32921 ■	50,33 €	32922 ■	51,91 €	32923 ■	53,23 €	32924 ■	56,31 €	32929 ■	59,33 €
	2.000	2	32770 ■	53,54 €	32771 ■	54,42 €	32772 ■	56,00 €	32773 ■	57,32 €	32782-A ■	60,40 €	32783-A ■	63,42 €
	2.300	2	32930 ■	60,17 €	32931 ■	61,05 €	32932 ■	62,63 €	32933 ■	63,95 €	32934 ■	67,03 €	32935 ■	70,05 €
	2.500	3	32774 ■	70,17 €	32775 ■	71,48 €	32776 ■	73,85 €	32777 ■	75,84 €	32784-A ■	80,45 €	32785-A ■	84,98 €
	3.000	3	32778 ■	84,16 €	32779 ■	85,48 €	32780 ■	87,85 €	32781 ■	89,83 €	32786-A ■	94,45 €	32787-A ■	98,97 €
RAL 5010 enziänblau	1.800	2	32920-B ■	49,45 €	32921-B ■	50,33 €	32922-B ■	51,91 €	32923-B ■	53,23 €	32924-B ■	56,31 €	32929-B ■	59,33 €
	2.000	2	32770-B ■	53,54 €	32771-B ■	54,42 €	32772-B ■	56,00 €	32773-B ■	57,32 €	32782-A-B ■	60,40 €	32783-A-B ■	63,42 €
	2.300	2	32930-B ■	60,17 €	32931-B ■	61,05 €	32932-B ■	62,63 €	32933-B ■	63,95 €	32934-B ■	67,03 €	32935-B ■	70,05 €
	2.500	3	32774-B ■	70,17 €	32775-B ■	71,48 €	32776-B ■	73,85 €	32777-B ■	75,84 €	32784-A-B ■	80,45 €	32785-A-B ■	84,98 €
	3.000	3	32778-B ■	84,16 €	32779-B ■	85,48 €	32780-B ■	87,85 €	32781-B ■	89,83 €	32786-A-B ■	94,45 €	32787-A-B ■	98,97 €
Einfach-Klemmfuß			15280 ■	0,49 €	Doppel-Klemmfuß			15281 ■	0,96 €					



Für den Einsatz von 330 kg Fachböden fragen Sie bitte spezielle T-Profil-Rahmen mit geänderter Anzahl von Tiefenriegeln an.



Komplettregale mit vormontierten T-Profil-Rahmen



Bei den Komplettregalen werden die T-Profile und Tiefenriegel standardmäßig unmontiert geliefert.

Wünschen Sie vormontierte Rahmen, werden diese gegen Mehrpreis werkseitig genietet. Aus transporttechnischen Gründen werden nur Rahmen bis 2.500 mm Höhe und 600 mm Tiefe genietet. Bitte an die Artikelnummer ein „-M“ anhängen (z. B. 12750-M).

Regalhöhe:	Mehrpriis Grundregal:	Mehrpriis Anbauregal:
2.000 mm	17,40 €	8,70 €
2.300 mm	20,60 €	10,30 €
2.500 mm	26,30 €	13,15 €

Preise gelten nur für T-Profil-Rahmen bis 250 kg Fachböden.

Zubehör

Stecksystem im Überblick

Komponenten und Einzelteile

Fachbodenregale
Stecksystem

Fachbodenregale
Schraubsystem

Fachbodenregale
Büro

Weitspannregale

Palettenregale

Kragarmregale

Regalanlagen & Bühnen

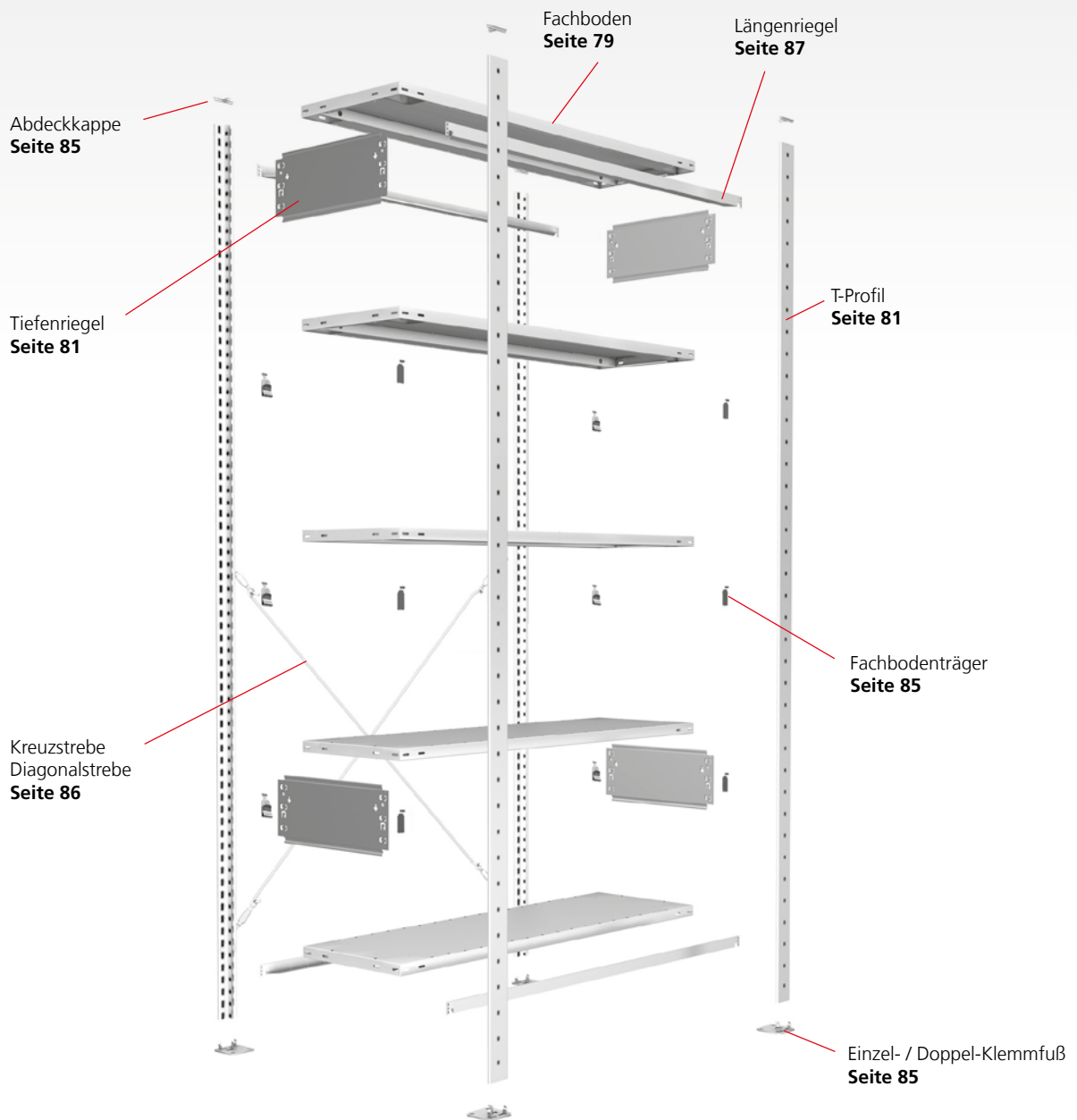



Fachbodenträger für MULTIplus Fachböden

- zum Einhängen der Fachböden in T-Profil-Rahmen
- je Fachboden 4 Stück erforderlich
- verzinkt

für MULTIplus85 MULTIplus150	29150 ■	0,25 €
für MULTIplus250 MULTIplus330	39250 ■	0,48 €

Universalträger für Holzböden und Gitterrostböden u. ä.

- zum Einlegen von Holzböden u. ä. in T-Profil-Rahmen
- je Fachboden 4 Stück erforderlich
- bis 200 kg Tragkraft je Ebene
- verzinkt

für Holzböden, Gitterrostböden	10337 ■	2,76 €
-----------------------------------	---------	--------



Einfach-Klemmfuß für MULTIplus T-Profile

- zur sicheren Aufstellung von Steckregalen
- verzinkt

Bei magnesithaltigen Böden müssen die Klemmfüße mit einer Trennfolie unterlegt werden.

Klemmfuß	15280 ■	0,49 €
Trennfolie	12693-TF ■	2,37 €

Doppel-Klemmfuß für MULTIplus T-Profile

- zur sicheren Aufstellung der mittleren T-Profile bei Doppelregalen
- verzinkt



Bei magnesithaltigen Böden müssen die Klemmfüße mit einer Trennfolie unterlegt werden.

Klemmfuß	15281 ■	0,96 €
Trennfolie	12692-TF ■	3,94 €



Unterlegplatten für Einfach- und Doppel-Klemmfuß

- 2 mm stark, zum Ausgleich von Bodenunebenheiten
- verzinkt

Unterlegplatte Einfach-Klemmfuß	12694 ■	0,49 €
Unterlegplatte Doppel-Klemmfuß	12695 ■	0,96 €

Abdeckkappe für MULTIplus T-Profile

- optischer Abschluss
- aus Kunststoff



RAL 7035 lichtgrau	15282 ■	0,39 €
schwarz	35282-S ■	0,39 €



Blechtreiberschraube 4,8 x 13 mm (einzeln)

Schraube	12710 ■	0,35 €
----------	---------	--------



Schraubanker 8 x 75 mm (einzeln)

Schraubanker	19956 ■	1,93 €
--------------	---------	--------

Befestigungsset 1 x Schraubanker 8 x 75 mm 2 x Blechtreiberschrauben

- zur Befestigung von Regalen am Boden
- passend zu Stecksystem-Klemmfüßen
- zur Verbindung von Fußplatten bei MULTIplus T-Profilen

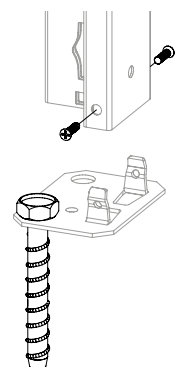

Befestigungsset	12709 ■	2,64 €
-----------------	---------	--------

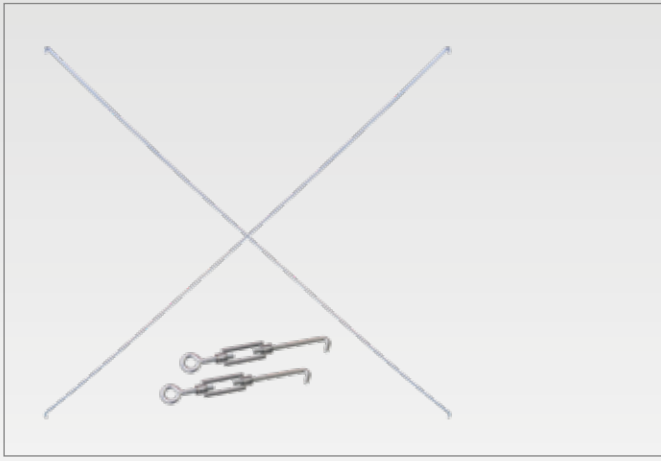

Kreuzstreben-Set für Stecksystem-Grundregale

- bestehend aus: 2 Diagonalstreben, 2 Spannschlösser
- zur Aussteifung einseitig nutzbarer Stecksystem-Grundregale
- ab Regalhöhe 1.200 mm einsetzbar
- aus Rundstahl
- verzinkt

Regalbreite mm	Kreuzstrebe-Set		Diagonalstrebe einzeln		Spannschloss	
750 / 1.000	12690	9,59 €	13591	3,34 €	13590	1,45 €
1.300	12690-L	12,47 €	13591-X	4,78 €	13590	1,45 €

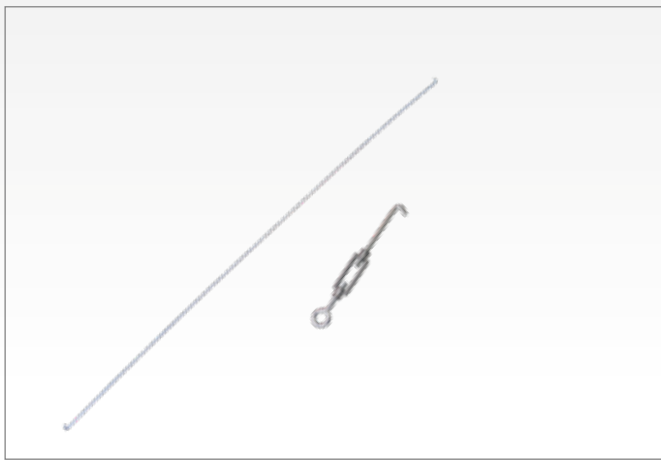

Diagonalstreben-Set für Stecksystem-Anbauregale

- bestehend aus: 1 Diagonalstrebe, 1 Spannschloss
- zur Aussteifung einseitig nutzbarer Stecksystem-Anbauregale
- ab Regalhöhe 1.200 mm einsetzbar
- aus Rundstahl
- verzinkt

Regalbreite mm	Diagonalstrebe-Set	Diagonalstrebe einzeln	Spannschloss			
750 / 1.000	12691	4,80 €	13591	3,34 €	13590	1,45 €
1.300	12691-L	6,23 €	13591-X	4,78 €	13590	1,45 €

Schneller Aufbau der Regale in wenigen Schritten



Aussteifung mit Kreuzstreben



Jedes 2. Regal muss mit Kreuzstreben aussteift werden. Zum Aufbau verwenden Sie die vorgegebene Mindestanzahl an Kreuzstreben:

- bis 2.500 mm Regalhöhe = 1 Kreuzstrebe
- bis 3.000 mm Regalhöhe = 2 Kreuzstreben
- bis 4.500 mm Regalhöhe = 3 Kreuzstreben

Aussteifung mit Längenriegeln

Zum Aufbau von Fachbodenregalen mit Längenriegeln verwenden Sie die vorgegebene Mindestanzahl an Aussteifungsebenen:

- bis 2.000 mm Regalhöhe = 2 Paar
- bis 3.500 mm Regalhöhe = 3 Paar
- ab 3.500 mm Regalhöhe = auf Anfrage

Beim Einsatz von 330 kg Fachböden ändert sich die vorgegebene Anzahl der Kreuzstreben bzw. Längenriegel!

Alle Preise ohne Bestückung. Die Tabellen zeigen Bestellbeispiele. Weitere Abmessungen und Ausführungen auf Anfrage.

■ 5 Tage ab Lager

Längenriegel für Fachbodenregale
zur Aussteifung beidseitig nutzbarer Regale

- inkl. 2 Sicherungsstiften gegen unbeabsichtigtes Herausfallen des Längenriegels
- verzinkt oder RAL 7035 lichtgrau

für MULTIplus85/150 Fachböden · 25 mm Kante					
Länge mm	750		1.000		1.300
verzinkt	13448	6,05 €	13449	7,00 €	13450 9,11 €
RAL 7035 lichtgrau	33448	6,98 €	33449	8,15 €	33450 9,53 €

für MULTIplus250/330 Fachböden · 40 mm Kante					
Länge mm	750		1.000		1.300
verzinkt	13417	6,05 €	13418	7,00 €	13418-L 9,11 €
RAL 7035 lichtgrau	33415	6,98 €	33416	8,15 €	33416-L 9,53 €

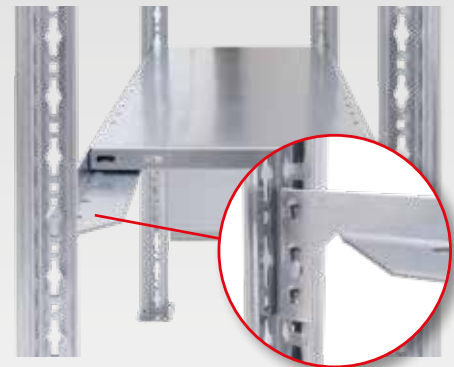

Sicherungsstift einzeln	13920-S	0,21 €
-------------------------	---------	--------

Längenriegel für Schrägbodenregale
zur Aussteifung beidseitig nutzbarer Regale

- einfache Auflage der Schrägböden ohne Fachbodenträger
- erhöhter Längenriegel vorne mit 40 mm Kantenhöhe
- Spezial-Längenriegel hinten mit schräger Abkantung für Fachböden mit 14° Grad Schrägstellung
- inkl. 2 Sicherungsstiften gegen unbeabsichtigtes Herausfallen des Längenriegels
- max. 150 kg Tragkraft je Ebene
- RAL 7035 lichtgrau

Längenriegel für Schrägböden · 25 mm Kante					
	Länge mm	erhöhter Längenriegel 40 mm vorne		Spezial-Längenriegel hinten	
RAL 7035 lichtgrau	750	33415	6,98 €	33415-25-S14	6,54 €
	1.000	33416	8,15 €	33416-25-S14	8,15 €
	1.300	33416-L	9,53 €	33420-25-S14	9,53 €

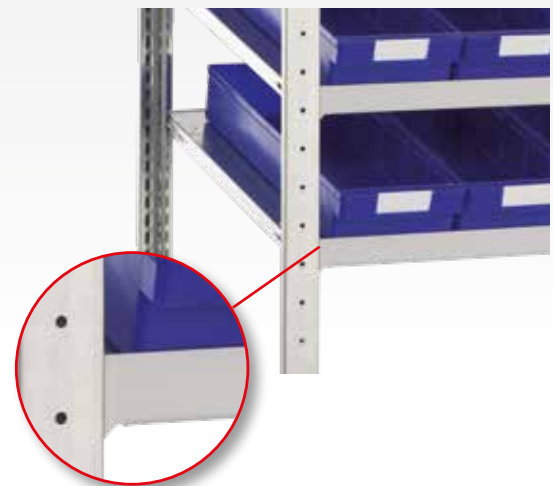

Sicherungsstift einzeln	13920-S	0,21 €
-------------------------	---------	--------

Längenriegel für Schrägbodenregale



Zum Aufbau von Schrägbodenregalen verwenden Sie zwei unterschiedliche Längenriegel. Gegen das Herausfallen der Ware wird vorne ein erhöhter Längenriegel eingesetzt. Zur besseren Aufnahme des Fachbodens wird hinten ein Spezial-Längenriegel mit schräger Abkantung verwendet.

Reifentraversen, einzeln
zur schonenden Lagerung von Rädern und Reifen

- inkl. 2 Sicherungsstiften gegen unbeabsichtigtes Herausfallen der Traverse
- verzinkt

	Länge mm	Höhe mm		
verzinkt	900	50	13993	7,60 €
	1.000		13921	8,14 €
	1.050		13988	8,51 €
	1.150		13929	9,15 €
	1.200		13989	9,42 €
	1.300		13922	9,97 €
	1.500		13923	11,58 €
Sicherungsstift für Reifentraverse			13920-S	0,21 €



2 Reifentraversen je Ebene notwendig.

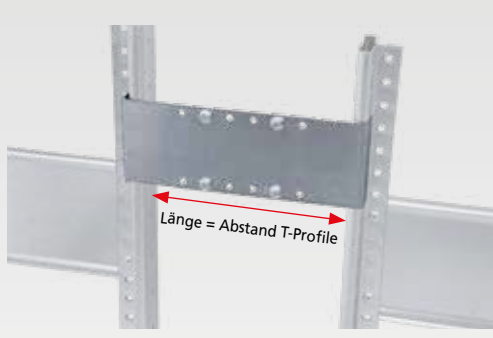

Distanzhalter für Doppelregale

- für den benötigten Abstand zwischen 2 Regalen
- in der Tiefe sowie in der Höhe im Raster von 25 mm verstellbar
- in die T-Profil-Rahmen einsteckbar
- inkl. 4 Flachkopfschrauben M6 x 12
- verzinkt

Länge	175 - 325 mm	265 - 465 mm
verzinkt	13920-F ■ 11,23 €	13921-F ■ 12,84 €



Profilklemme für Doppelregale

- einfache Klemmverbindung von T-Profilen bei Doppelregalen

Profilklemme	12696 ■	1,61 €
--------------	---------	--------

Anschlussblech einseitig für Doppelregale

- zur Montage der Kreuzstreben bei Doppelregalen

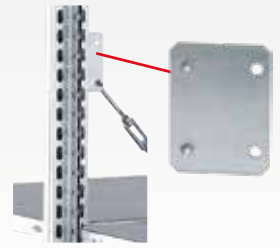

Anschlussblech beidseitig für Doppelregale

- für Sonderlösungen bei Doppelregalen



Anschlussblech	12698 ■	5,12 €
----------------	---------	--------



Doppelregal-Verbinder für T-Profile bei Doppelregalen

- zur sicheren, stabilen Schraubverbindung der T-Profile bei Doppelregalen
- einzusetzen ab 3.000 mm Höhe
- inkl. 2 Sechskantschrauben

Höhe 40 mm		
verzinkt	10346 ■	3,78 €
RAL 7035 lichtgrau	30348 ■	4,13 €
RAL 5010 enzianblau	30348-B ■	4,13 €

Füll-Leisten für Doppelregale

- überbrückt den Spalt zwischen den Böden bei Doppelregalen
- Einbau bei Längsriegel-Aussteifung möglich, nicht bei Kreuzstreben



	Länge mm	für Fachbodenträger	für Längsriegel
verzinkt	750	12701-FB ■ 5,20 €	12701-LR ■ 4,01 €
	1.000	12702-FB ■ 5,71 €	12702-LR ■ 4,50 €
	1.300	12703-FB ■ 6,30 €	12703-LR ■ 5,12 €
RAL 7035 lichtgrau	750	32704-FB ■ 5,95 €	32704-LR ■ 4,70 €
	1.000	32705-FB ■ 6,46 €	32705-LR ■ 5,32 €
	1.300	32706-FB ■ 7,11 €	32706-LR ■ 5,91 €



Kunststoff-Hammer zur Befestigung von Regalteilen

- 40 mm Schlagkopf
- mit stabilem Holzgriff

Hammer	18540 ■	22,85 €
--------	---------	---------

Aufhängekonsolen für Eckregal zum Einhängen in Längsriegel

- pro Eckebene werden 2 Längsriegel und 2 Aufhängekonsolen benötigt
- Tragkraft der Aufhängekonsolen: 150 kg
- verzinkt



für MULTIplus Fachböden 25 mm Kante	10353-25 ■	4,63 €
für MULTIplus Fachböden 40 mm Kante	10353-40 ■	4,63 €

**Wandhalter
für Einzelregale**

- zur Wandbefestigung der Regale und als Kippsicherung
- in der Tiefe sowie in der Höhe im Raster von 25 mm verstellbar
- inkl. 4 Flachkopfschrauben M6 x 12
- verzinkt

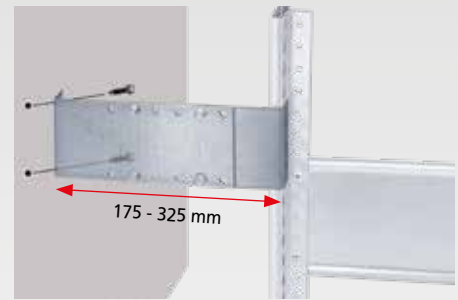

für Wandabstand	175 - 325 mm	
verzinkt	13920-E	15,37 €

Lieferung ohne Wandverdübelung

Fachbodenregale
Stecksystem

Fachbodenregale
Schraubsystem

Fachbodenregale
Büro

Weitspannregale

Palettenregale

Kragarmregale

Regalanlagen & Bühnen

**Wandbefestigung
vertikale Ausführung**



- notwendig zur Kippsicherung von Fachbodenregalen bei einem Höhen-Tiefen-Verhältnis von größer 5:1
- für Wandabstand bis 15 mm
- Lieferung ohne Schrauben und Dübel
- verzinkt

Befestigung	10330	4,29 €
-------------	-------	--------

**Wandbefestigung
horizontale Ausführung**



- notwendig zur Kippsicherung von Fachbodenregalen bei einem Höhen-Tiefen-Verhältnis von größer / gleich 5:1
- direkt an der Wand anliegend
- Lieferung ohne Schrauben und Dübel
- verzinkt

Befestigung	12699	1,14 €
-------------	-------	--------

Sechskantschrauben

Größe	VE		
M6x12	50	10323	12,17 €

Einfach-Klemmfuß

15280	0,49 €
-------	--------

Winkelprofile

	Breite mm	Tiefe mm	Materialstärke mm	Länge mm	
				1.500	2.000
verzinkt	40	40	2,0	11195	11200
				9,08 €	12,00 €

**Querverband-Set
für den Aufbau von Querverbänden**

- 1 Winkelprofil 40 x 40 mm
- 2 Einfach-Klemmfüße
- 2 Sechskantschrauben
- 4 Blechtreiberschrauben

Set 1: 1.500 mm	13305	12,07 €
Set 2: 2.000 mm	13306	14,99 €
Set 3: 2.500 mm	13307	18,42 €
Set 4: 3.000 mm	13308	23,13 €

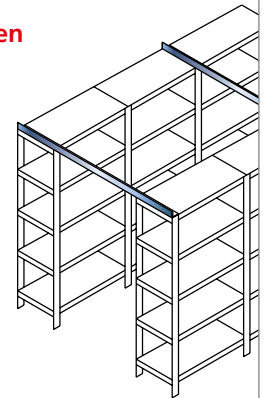

**Kopplungsstück für 2 T-Profile
1-teilig**



- zur Aufstockung von Regalanlagen
- zur Schraubverbindung von T-Profilen
- inkl. 4 Blechtreiberschrauben
- Anbringung an Frontlochung der T-Profile

Höhe 200 mm	1-teilig	
verzinkt	10350	5,39 €
RAL 7035 lichtgrau	30350	5,80 €
RAL 5010 enzianblau	30350-B	5,80 €

**Kopplungsstück für 4 T-Profile
2-teilig**



- zur Aufstockung von Doppelregalanlagen
- zur Schraubverbindung der mittleren T-Profile
- inkl. 8 Sechskantschrauben
- 2 Verbindter umschließen 4 aneinanderstoßende T-Profile

Höhe 200 mm	2-teilig	
verzinkt	10347	10,49 €
RAL 7035 lichtgrau	30349	11,17 €
RAL 5010 enzianblau	30349-B	11,17 €



Sockelblenden

verhindern das Unterrollen von Gegenständen

- inkl. 2 Kunststoffstopfen zur Sicherung
- verzinkt und RAL 7035 lichtgrau

	Breite mm	Höhe mm		
verzinkt	750	90	12564	10,18 €
	1.000		12566	11,72 €
	1.300		12567	15,23 €
RAL 7035 lichtgrau	750	90	32554	10,55 €
	1.000		32556	11,82 €
	1.300		32557	15,35 €

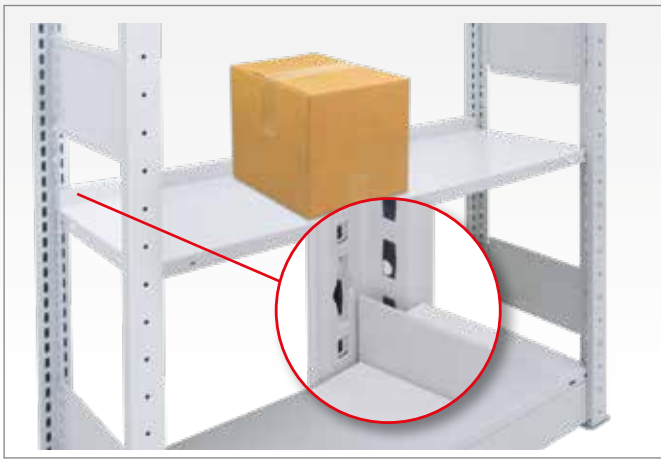

Anschlagleisten

verhindert das Durchrutschen des Lagerguts

- zum Stecken in die Fachbodenträger
- verzinkt und RAL 7035 lichtgrau

	Breite mm	Höhe mm		
verzinkt	750	55	10491	2,81 €
	1.000		10490	3,57 €
	1.300		10497	4,29 €
RAL 7035 lichtgrau	750	55	30481	5,30 €
	1.000		30480	5,95 €
	1.300		30487	6,78 €

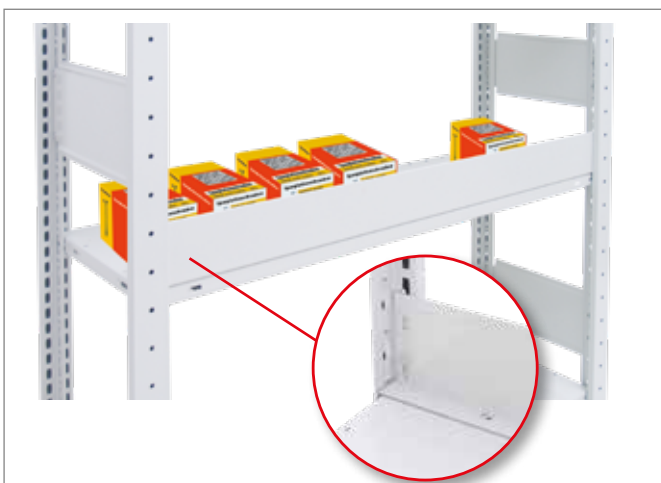

Schüttgutleisten

verhindert das Herausfallen der Lagerware

- inkl. 2 Kunststoffstopfen zur Sicherung
- verzinkt und RAL 7035 lichtgrau

für MULTIplus 85/150 Fachböden				
	Breite mm	Höhe mm		
verzinkt	750	88	12572-25	10,18 €
	1.000		12573-25	11,23 €
	1.300		12574-25	14,67 €
RAL 7035 lichtgrau	750	88	32570-25	10,55 €
	1.000		32571-25	11,82 €
	1.300		32575-25	15,23 €

für MULTIplus 250/330 Fachböden				
	Breite mm	Höhe mm		
verzinkt	750	95	12572-40	10,18 €
	1.000		12573-40	11,23 €
	1.300		12574-40	14,67 €
RAL 7035 lichtgrau	750	95	32570-40	10,55 €
	1.000		32571-40	11,82 €
	1.300		32575-40	15,23 €

Stecktrennbleche für MULTIplus Fachböden

- Unterteilung der Fachböden zur optimalen Lagerung von Kleinteilen
- einfaches Einstecken in die MULTIplus Systemlochung
- verzinkt und RAL 7035 lichtgrau

feststehend

für MULTIplus 85/150 Fachböden · 25 mm Kante

	Tiefe mm		300	400	500	600	800
	Höhe mm	lichte Höhe mm					
verzinkt	190	200	12380-25	12384-25	12388-25	12392-25	12396-25
			6,60 €	7,26 €	7,90 €	8,60 €	9,90 €
	290	300	12381-25	12385-25	12389-25	12393-25	12397-25
			7,80 €	8,82 €	9,80 €	10,80 €	12,81 €
390	400	12382-25	12386-25	12390-25	12394-25	12398-25	
		9,03 €	10,38 €	11,75 €	13,13 €	15,81 €	
490	500	12383-25	12387-25	12391-25	12395-25	12399-25	
		10,21 €	11,93 €	13,65 €	15,36 €	18,77 €	
RAL 7035 lichtgrau	190	200	32360-25	32364-25	32368-25	32372-25	32376-25
			8,49 €	9,11 €	9,75 €	10,42 €	11,74 €
	290	300	32361-25	32365-25	32369-25	32373-25	32377-25
			9,59 €	10,64 €	11,58 €	12,64 €	14,57 €
390	400	32362-25	32366-25	32370-25	32374-25	32378-25	
		10,83 €	12,20 €	13,48 €	14,85 €	17,56 €	
490	500	32363-25	32367-25	32371-25	32375-25	32379-25	
		12,12 €	13,78 €	15,46 €	17,04 €	20,41 €	

Auftragsbezogene Fertigung, Rücknahme ausgeschlossen

für MULTIplus 250/330 Fachböden · 40 mm Kante

	Tiefe mm		300	400	500	600	800
	Höhe mm	lichte Höhe mm					
verzinkt	200	210	12380-40	12384-40	12388-40	12392-40	12396-40
			6,84 €	7,60 €	8,32 €	9,07 €	10,55 €
	300	310	12381-40	12385-40	12389-40	12393-40	12397-40
			8,08 €	9,11 €	10,21 €	11,26 €	13,46 €
400	410	12382-40	12386-40	12390-40	12394-40	12398-40	
		9,28 €	10,71 €	12,17 €	13,61 €	16,47 €	
500	510	12383-40	12387-40	12391-40	12395-40	12399-40	
		10,51 €	12,27 €	14,03 €	15,81 €	19,41 €	
RAL 7035 lichtgrau	200	210	32360-40	32364-40	32368-40	32372-40	32376-40
			8,49 €	9,11 €	9,75 €	10,42 €	11,74 €
	300	310	32361-40	32365-40	32369-40	32373-40	32377-40
			9,65 €	10,69 €	11,64 €	12,68 €	14,63 €
400	410	32362-40	32366-40	32370-40	32374-40	32378-40	
		10,83 €	12,20 €	13,48 €	14,85 €	17,56 €	
500	510	32363-40	32367-40	32371-40	32375-40	32379-40	
		12,16 €	13,85 €	15,52 €	17,10 €	20,45 €	

Auftragsbezogene Fertigung, Rücknahme ausgeschlossen

freistehend

für MULTIplus 85/150 Fachböden · 25 mm Kante

RAL 7035	Tiefe mm		300	400	500	600	800
	Höhe mm	lichte Höhe mm					
7035	140	140	32380-25	32381-25	32382-25	32383-25	32384-25
			7,81 €	8,32 €	8,82 €	9,24 €	10,30 €

Auftragsbezogene Fertigung, Rücknahme ausgeschlossen

für MULTIplus 250/330 Fachböden · 40 mm Kante

RAL 7035	Tiefe mm		300	400	500	600	800
	Höhe mm	lichte Höhe mm					
7035	140	140	32380-40	32381-40	32382-40	32383-40	32384-40
			7,86 €	8,36 €	8,84 €	9,28 €	10,34 €





Nur für Ebenen mit Fachbodenträgern geeignet.

Fachteiler für MULTIplus Fachböden

- auf den Fachböden frei verschiebbar
- freistehend
- in Längsrichtung stufenlos verstellbar
- RAL 7035 lichtgrau

für MULTIplus 85/150 Fachböden · 25 mm Kante

RAL 7035 lichtgrau	Tiefe mm	Höhe mm		
	300	200		
400	33436-25 ■		12,37 €	
500	33437-25 ■		13,34 €	
600	33438-25 ■		14,54 €	

Auftragsbezogene Fertigung, Rücknahme ausgeschlossen

für MULTIplus 250/330 Fachböden · 40 mm Kante

RAL 7035 lichtgrau	Tiefe mm	Höhe mm		
	300	200		
400	33436-40 ■		12,37 €	
500	33437-40 ■		13,34 €	
600	33438-40 ■		14,54 €	

Auftragsbezogene Fertigung, Rücknahme ausgeschlossen



Buchstütze für MULTIplus Fachböden

- frei verschiebbar
- freistehend, lose
- auch als seitliche Begrenzung einsetzbar
- RAL 7035 lichtgrau

RAL 7035 lichtgrau	für Regaltiefe mm	Maße			
		Tiefe mm	Höhe mm		
	300	280	200	32493 ■	7,29 €
	400	380		32494 ■	8,53 €
	500	480		32495 ■	9,87 €
	600	580		32496 ■	11,13 €

Draht-Steckgitter für MULTIplus Fachböden

- Unterteilung der Fachböden zur optimalen Lagerung von Kleinteilen
- einfaches Einstecken in die **MULTIplus** Systemlochung
- Maschenweite 45 / 50 x 50 mm
- kombinierbar mit Draht-Schüttgutleiste
- glanzverzinkt



für MULTIplus 85/150 Fachböden · 25 mm Kante

	Tiefe mm	Höhe mm		
verzinkt	300	140	12425-25 ■	6,50 €
	400		12426-25 ■	6,90 €
	500		12427-25 ■	7,66 €
	600		12428-25 ■	9,97 €

Auftragsbezogene Fertigung, Rücknahme ausgeschlossen

für MULTIplus 250/330 Fachböden · 40 mm Kante

	Tiefe mm	Höhe mm		
verzinkt	300	140	12425-40 ■	6,50 €
	400		12426-40 ■	6,90 €
	500		12427-40 ■	7,66 €
	600		12428-40 ■	9,97 €

Auftragsbezogene Fertigung, Rücknahme ausgeschlossen

Draht-Schüttgutleiste für MULTIplus Fachböden

- verhindert das Durchrutschen und Herausfallen der Lagerware
- einfaches Einstecken in die **MULTIplus** Systemlochung
- Drahtabstand 20 mm
- kombinierbar mit Draht-Steckgitter
- glanzverzinkt



für MULTIplus 85/150 Fachböden · 25 mm Kante

	Breite mm	Höhe mm		
verzinkt	750	80	12576-25 ■	14,46 €
	1.000		12577-25 ■	16,40 €
	1.300		12578-25 ■	19,17 €

Auftragsbezogene Fertigung, Rücknahme ausgeschlossen

für MULTIplus 250/330 Fachböden · 40 mm Kante

	Breite mm	Höhe mm		
verzinkt	750	80	12576-40 ■	14,46 €
	1.000		12577-40 ■	16,40 €
	1.300		12578-40 ■	19,17 €

Auftragsbezogene Fertigung, Rücknahme ausgeschlossen



Vollblech-Seitenwände für Grund- und Anbauregale

- kombinierbare Höhen, nachträglicher Einbau möglich
- inkl. Schrauben / Muttern M6 x 8 zur Befestigung
- verzinkt, RAL 7035 lichtgrau und RAL 5010 enzianblau

	Höhe mm	Tiefe mm					
		300	400	500	600	800	1.000
verz.	1.050	22736 ■ 12,43 €	22738 ■ 15,57 €	22739 ■ 19,24 €	22740 ■ 21,99 €	22741 ■ 28,38 €	22742 ■ 35,11 €
	1.300	22743 ■ 16,15 €	22745 ■ 20,17 €	22746 ■ 24,95 €	22747 ■ 28,63 €	22748 ■ 36,84 €	22749 ■ 45,62 €
RAL 7035	1.050	26516 ■ 14,82 €	26518 ■ 17,87 €	26519 ■ 21,51 €	26520 ■ 24,30 €	26521 ■ 30,71 €	26522 ■ 37,34 €
	1.300	26523 ■ 19,24 €	26525 ■ 23,26 €	26526 ■ 27,94 €	26527 ■ 31,58 €	26528 ■ 39,93 €	26529 ■ 48,48 €
RAL 5010	1.050	26516-B ■ 14,82 €	26518-B ■ 17,87 €	26519-B ■ 21,51 €	26520-B ■ 24,30 €	26521-B ■ 30,71 €	26522-B ■ 37,34 €
	1.300	26523-B ■ 19,24 €	26525-B ■ 23,26 €	26526-B ■ 27,94 €	26527-B ■ 31,58 €	26528-B ■ 39,93 €	26529-B ■ 48,48 €

Vollblech-Rückwände für Grund- und Anbauregale

- kombinierbare Höhen, nachträglicher Einbau möglich
- inkl. Rückwandklammern zur Befestigung
- verzinkt und RAL 7035 lichtgrau

	Höhe mm	Breite mm		
		750	1.000	1.300
verzinkt	500	12544 ■ 13,63 €	12542 ■ 18,29 €	12547 ■ 23,82 €
	800	12551 ■ 21,98 €	12549 ■ 29,30 €	12550 ■ 38,08 €
	1.000	12545 ■ 26,52 €	12543 ■ 34,71 €	12548 ■ 45,14 €
RAL 7035 lichtgrau	500	32526 ■ 15,33 €	32522 ■ 20,61 €	32547 ■ 26,80 €
	800	32551 ■ 24,73 €	32549 ■ 26,29 €	32550 ■ 42,87 €
	1.000	32527 ■ 28,75 €	32523 ■ 36,43 €	32548 ■ 47,35 €

Vollblech-Seitenblenden für Außenrahmen

- bündiger Abschluss mit T-Profil-Rahmen
- nachträglicher Einbau möglich
- attraktive Vollblech-Verblendung für Außenrahmen
- flexibel durch 3 kombinierbare Höhen
- beim Einsatz der Vollblech-Seitenblende müssen die T-Profil-Rahmen mit Tiefenriegeln ausgestattet sein
- inkl. Schrauben / Muttern M6 x 12 zur Befestigung
- RAL 7035 lichtgrau, RAL 5010 enzianblau und RAL 3000 feuerrot

Bündiger Abschluss mit T-Profil-Rahmen

	Höhe mm	Tiefe mm					
		300	400	500	600	800	
RAL 7035	1.000	25000 ■ 41,61 €	25001 ■ 46,62 €	25002 ■ 54,13 €	25003 ■ 63,67 €	25004 ■ 78,85 €	
	1.250	25005 ■ 48,13 €	25006 ■ 53,49 €	25007 ■ 62,09 €	25008 ■ 72,91 €	25009 ■ 91,47 €	
	1.300	25010 ■ 48,37 €	25011 ■ 53,73 €	25012 ■ 62,39 €	25013 ■ 73,54 €	25014 ■ 91,91 €	
RAL 5010	1.000	25000-B ■ 42,51 €	25001-B ■ 47,22 €	25002-B ■ 54,83 €	25003-B ■ 64,57 €	25004-B ■ 80,05 €	
	1.250	25005-B ■ 48,78 €	25006-B ■ 54,19 €	25007-B ■ 62,94 €	25008-B ■ 73,99 €	25009-B ■ 93,21 €	
	1.300	25010-B ■ 48,97 €	25011-B ■ 54,43 €	25012-B ■ 62,67 €	25013-B ■ 74,66 €	25014-B ■ 93,36 €	
RAL 3000	1.000	25000-R ■ 42,51 €	25001-R ■ 47,22 €	25002-R ■ 54,83 €	25003-R ■ 64,57 €	25004-R ■ 80,05 €	
	1.250	25005-R ■ 48,78 €	25006-R ■ 54,19 €	25007-R ■ 62,94 €	25008-R ■ 73,99 €	25009-R ■ 93,21 €	
	1.300	25010-R ■ 48,97 €	25011-R ■ 54,43 €	25012-R ■ 62,67 €	25013-R ■ 74,66 €	25014-R ■ 93,36 €	

**Drahtgitter-Seitenwände
für Grund- und Anbauregale**

- Masche 50 x 50 x 3 mm
- nachträglicher Einbau möglich
- inkl. Kombi-Spannhaken
- glanzverzinkt

	für Regaltiefe mm	Drahtgittertiefe mm	Höhe 300 mm		Höhe 500 mm		Höhe 1.000 mm		Höhe 1.950 mm	
verzinkt	300	200	12453-B ■	22,65 €	12453-C ■	23,25 €	12453-D ■	26,55 €	12453-A ■	32,31 €
	400	300	12455-B ■	23,80 €	12455-C ■	25,78 €	12455-D ■	30,51 €	12455-A ■	36,84 €
	500	400	12457-B ■	25,12 €	12457-C ■	28,20 €	12457-D ■	34,42 €	12457-A ■	41,40 €
	600	500	12459-B ■	26,32 €	12459-C ■	30,66 €	12459-D ■	38,27 €	12459-A ■	45,97 €
	800	700	12461-B ■	28,69 €	12461-C ■	35,56 €	12461-D ■	46,19 €	12461-A ■	56,97 €
Kombi-Spannhaken inkl. Schraube			12462 ■	1,22 €						

**Drahtgitter-Rückwände
für Grund- und Anbauregale**

- Masche 50 x 50 x 3 mm
- nachträglicher Einbau möglich
- inkl. Kombi-Spannhaken
- glanzverzinkt

	für Regalbreite mm	Drahtgitterbreite mm	Höhe 300 mm		Höhe 500 mm		Höhe 1.000 mm		Höhe 1.950 mm	
verzinkt	750	650	12468-A ■	10,92 €	12468-B ■	17,87 €	12448-D ■	29,10 €	12448-A ■	52,41 €
	1.000	900	12469-A ■	13,99 €	12469-B ■	23,03 €	12451-D ■	37,10 €	12451-A ■	67,89 €
	1.300	1.200	12470-A ■	17,67 €	12470-B ■	29,18 €	12452-D ■	46,63 €	12452-A ■	86,35 €
Kombi-Spannhaken inkl. Schraube			12462 ■	1,22 €						



Fachbodenregale
Stecksystem

Fachbodenregale
Schraubsystem

Fachbodenregale
Büro

Weitspannregale

Palettenregale

Kragarmregale

Regalanlagen & Bühnen

**Flügeltüren
für Grund- und Anbauregale**

Ideal zum Aufbau von verschließbaren Regalsystemen in Verbindung mit Seiten- und Rückwänden. Kombinierbar mit Zubehör aus dem Stecksystem.

Stabile Türen durch integrierte Verstärkungsunterzüge.

Die Flügeltüren mit Höhe 1.000 mm sind kombinierbar mit dem Schubladenblock 36269, siehe Seite 105. Dazu bitte die Frontblende 32349 mitbestellen.

- 2 Türelemente je 500 mm Breite
- Drehgriff mit 3-Punkt-Verriegelung, inkl. 2 Schlüssel
- montagefreundliche Komponenten
- nachträgliche Montage möglich
- RAL 7035 lichtgrau

Flügeltür für 2.000 mm Höhe

Farbe	Höhe mm	Breite mm	gleichschließend		verschiedenschließend	
RAL 7035 lichtgrau	2.000	1.000	32311 ■	536,12 €	32312 ■	536,12 €

Flügeltür für 1.000 mm Höhe

Farbe	Höhe mm	Breite mm	gleichschließend		verschiedenschließend	
RAL 7035 lichtgrau	1.000	1.000	32313 ■	404,53 €	32314 ■	404,53 €

Frontblende	32349 ■	11,31 €				
-------------	---------	---------	--	--	--	--



Komplette Flügeltürschrank finden Sie auf Seite 55.

Regale mit Türen müssen immer gegen Kippen gesichert werden (s. Seite 85, 89)!



Lieferung ohne Bestückung!

Lochblech-Seitenwände für T-Profil-Rahmen

- zur Aufnahme von Lochwandhaken
- mit Lochung 5 mm Durchmesser in geraden Reihen
- inkl. 10 Schrauben M6 x 8
- verzinkt

Farbe	Höhe mm	Tiefe mm		
verzinkt	1.000	300	22750	24,77 €
		400	22751	40,55 €
		500	22752	46,36 €
		600	22753	59,57 €
		800	22754	65,28 €
		1.000	22755	76,27 €

Lochblech-Rückwände für Grund- und Anbauregale

- zur Aufnahme von Lochwandhaken
- mit Lochung 5 mm Durchmesser in geraden Reihen
- inkl. Rückwandklammern
- verzinkt

	Höhe mm	Breite mm			
		750		1.000	
ver-zinkt	500	22770	38,83 €	22780	47,52 €
	1.000	22771	62,77 €	22781	68,14 €

Haken für Lochblech-Wände



Typ 1

- VE 50 Stück
- für hängende Lagerung von Kleinteilen
- glanzverzinkt

Länge mm		Stück
120	12490	0,89 €



Typ 2

- VE 50 Stück
- z. B. für Blisterpackungen
- glanzverzinkt

Länge mm		Stück
140	12491	0,85 €



Typ 3

- VE 25 Stück
- für hängende Lagerung von Kleinteilen
- glanzverzinkt

Länge mm		Stück
200	12492	2,84 €

Bitte beachten Sie die Verpackungseinheiten.

Lochplatten-Seitenblenden
für T-Profil-Außenrahmen

- bündiger Abschluss mit dem T-Profil-Rahmen
- zur übersichtlichen Werkzeug- und Teilelagerung
- funktionale Lochplatten für Außenrahmen
- flexibel durch 3 kombinierbare Höhen
- nachträglicher Einbau möglich
- beim Einsatz der Lochplatten-Seitenblende müssen die T-Profil-Rahmen mit Tiefenriegeln ausgestattet sein
- inkl. Fachbodenträger zur Befestigung
- RAL 7035 lichtgrau, RAL 5010 enzianblau und RAL 3000 feuerrot

	Höhe mm	Tiefe mm								
		300		400		500		600		800
RAL 7035	1.000	35665 ■ 49,38 €	35666 ■ 55,98 €	35667 ■ 66,41 €	35668 ■ 79,33 €	35669 ■ 98,58 €				
	1.250	35680 ■ 57,31 €	35681 ■ 65,21 €	35682 ■ 77,63 €	35683 ■ 92,84 €	35684 ■ 117,51 €				
	1.300	35672 ■ 58,41 €	35673 ■ 65,97 €	35674 ■ 78,72 €	35675 ■ 94,26 €	35676 ■ 119,24 €				
RAL 5010	1.000	35665-B ■ 50,17 €	35666-B ■ 56,77 €	35667-B ■ 67,20 €	35668-B ■ 80,10 €	35669-B ■ 99,37 €				
	1.250	35680-B ■ 58,10 €	35681-B ■ 66,00 €	35682-B ■ 78,41 €	35683-B ■ 93,63 €	35684-B ■ 118,30 €				
	1.300	35672-B ■ 59,21 €	35673-B ■ 66,74 €	35674-B ■ 79,51 €	35675-B ■ 95,05 €	35676-B ■ 120,03 €				
RAL 3000	1.000	35665-R ■ 50,17 €	35666-R ■ 56,77 €	35667-R ■ 67,20 €	35668-R ■ 80,10 €	35669-R ■ 99,37 €				
	1.250	35680-R ■ 58,10 €	35681-R ■ 66,00 €	35682-R ■ 78,41 €	35683-R ■ 93,63 €	35684-R ■ 118,30 €				
	1.300	35672-R ■ 59,21 €	35673-R ■ 66,74 €	35674-R ■ 79,51 €	35675-R ■ 95,05 €	35676-R ■ 120,03 €				

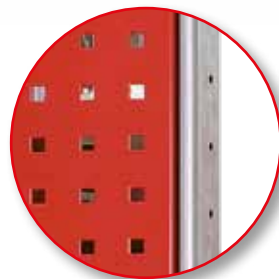

Auch in RAL 3000 feuerrot erhältlich

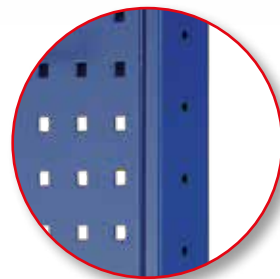

Bündiger Abschluss mit T-Profil-Rahmen



Lieferung ohne Bestückung!

Lochplatten-Rückwände
für Grund- und Anbauregale

- bündiger Abschluss mit dem T-Profil-Rahmen
- zur übersichtlichen Werkzeug- und Teilelagerung
- inkl. Schrauben / Muttern M5 x 25 zur Befestigung
- RAL 7035 lichtgrau und RAL 5010 enzianblau

	Höhe x Breite mm		
RAL 7035 lichtgrau	500 x 1.000	35690 ■	77,34 €
RAL 5010 enzianblau	500 x 1.000	35690-B ■	77,34 €

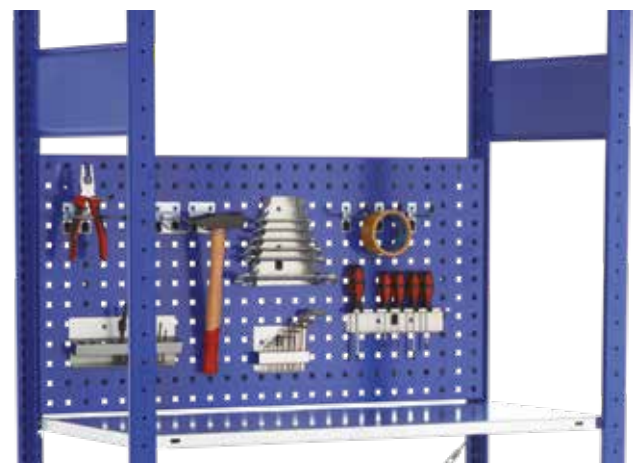

Lieferung ohne Bestückung!



Drahtgitterkorb zum Einhängen in MULTIplus T-Profil-Rahmen

- für Regale mit 1.000 mm Breite und 500 mm Tiefe
- 35 kg Traglast bei gleichmäßig verteilter Last
- Maschenweite 27 mm
- inkl. 4 Universalträgern (Art.-Nr. 10337)
- Lieferung ohne Trenngitter
- glanzverzinkt

Breite mm	Tiefe mm	Höhe mm		
950	500	240	13676 ■	123,90 €



Trenngitter für Drahtgitterkörbe

- zur Unterteilung der Drahtgitterkörbe
- Maschenweite 27 mm
- glanzverzinkt

13677 ■	14,87 €
---------	---------



Verriegelungsstange für Öllager zum Anschrauben an MULTIplus T-Profil-Rahmen

- 1 Verriegelungsstange, 2 Haltewinkel, inkl. Schrauben
- leichtes Austauschen der Kanister durch Klappmechanismus
- zur Sicherung von Flüssigkeitsbehältern, z. B. Ölkannern
- für Regalfelder mit 1.000 mm Fachbreite
- RAL 7035 lichtgrau

Breite mm		
1.000	33771 ■	21,58 €



Auffangwanne für Öllager mit 500 mm Regaltiefe

- können zwischen die T-Profil-Rahmen gestellt werden
- zum Auffangen von austretenden Flüssigkeiten
- verzinkt

Breite mm	Tiefe mm	Fassungsvermögen Liter		
950	650	30	14997 ■	124,91 €

Schüttgutmulden
für **MULTIplus-Fachböden**

- Schüttgutmulden bestehend aus: Vorder- und Hinterleiste, 2 Seitenteile (ohne Trennbleche)
- zur Lagerung von Kleinteilen und Schüttgut
- Schüttgutmulden werden auf die Fachböden gestellt
- Höhe vorne 100 mm, hinten 200 mm
- Einsetzen von zusätzlichen Trennblechen zur optimalen Aufteilung des Schüttgutes möglich
- Unterteilung alle 50 mm möglich
- pro Schüttgutmulde mind. 1 Trennblech erforderlich
- verzinkt



Tiefe mm		300	400	500	600	800
Breite mm						
verzinkt	750	16220-750 ■	16221-750 ■	16222-750 ■	16223-750 ■	16224-750 ■
		37,45 €	38,01 €	38,61 €	39,23 €	43,03 €
	1.000	16220 ■	16221 ■	16222 ■	16223 ■	16224 ■
		40,31 €	40,88 €	41,47 €	42,09 €	45,90 €
	1.300	16220-130 ■	16221-130 ■	16222-130 ■	16223-130 ■	16224-130 ■
		47,93 €	48,49 €	49,09 €	49,71 €	53,51 €

Einzelteile für Schüttgutmulden
zur **Unterteilung der Schüttgutmulden**

- zur optimalen Aufteilung des Schüttguts
- Höhe vorne 100 mm, hinten 200 mm
- verzinkt

Trennblech			
Tiefe mm			
verzinkt	300	16220-A ■	7,57 €
	400	16221-A ■	7,84 €
	500	16222-A ■	8,14 €
	600	16223-A ■	8,39 €
	800	16225-A ■	12,71 €

Vorderleiste, 100 mm hoch			
Breite mm			
verzinkt	750	16220-V-750 ■	15,05 €
	1.000	16220-V ■	16,26 €
	1.300	16220-V-130 ■	20,96 €

Hinterleiste, 200 mm hoch			
Breite mm			
verzinkt	750	16220-H-750 ■	14,89 €
	1.000	16220-H ■	16,55 €
	1.300	16220-H-130 ■	19,46 €

Seitenteil, 200 mm hoch			
Tiefe mm			
verzinkt	300	16220-S ■	3,75 €
	400	16221-S ■	4,03 €
	500	16222-S ■	4,33 €
	600	16223-S ■	4,64 €
	800	16224-S ■	6,54 €

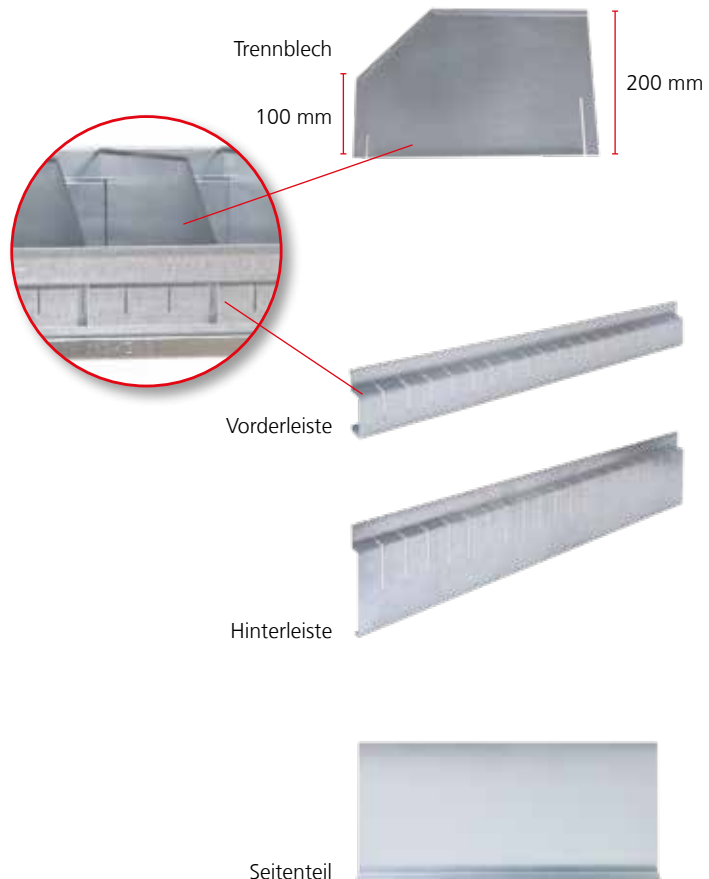



Gewindestangenhalterungen

zum seitlichen Anbau an **MULTIplus T-Profil-Rahmen**

- zur Lagerung von Langgut, z. B. Gewindestangen, Profilen, Leisten
- zum Anschrauben an den T-Profil-Rahmen
- bestehend aus Ober- und Unterteil, inkl. Schrauben
- RAL 7035 lichtgrau

Für Regaltiefen mm	Anzahl Fächer	Breite der Fächer mm		
400	5	75	33770-400	35,25 €
500	6	78	33770-500	39,49 €
600	7	80	33770-600	41,61 €
800	10	74,5	33770-800	47,65 €

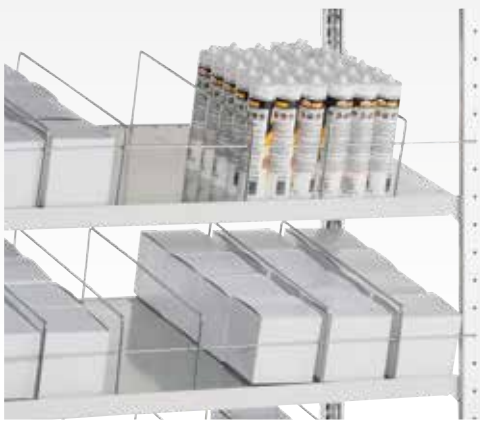

Trennbügel und Kippsicherungen

für **Systemlochung der Schrägböden MULTIplus150**

- Trennbügel zur Unterteilung von Fachböden, 150 mm hoch
- Kippsicherung gegen Herausfallen der Ware nach vorne
- glanzverzinkt

Trennbügel, 400 mm tief	13771-400	2,91 €
Trennbügel, 500 mm tief	13771-500	3,58 €
Trennbügel, 600 mm tief	13771-600	4,34 €
Trennbügel, 800 mm tief	13771-800	5,80 €
Kippsicherung, 750 mm breit	13772-75	2,34 €
Kippsicherung, 1.000 mm breit	13772-100	2,98 €
Kippsicherung, 1.300 mm breit	13772-130	3,86 €



Trenn- und Seitenführungen

für **Kanbanregale mit MULTIplus150 Fachböden**

- Trennführungen zur Unterteilung der Fachböden, 25 mm hoch
- Seitenführungen gegen seitliches Herausfallen der Ware
- Trennführungen glanzverzinkt, Seitenführungen verzinkt

Trennführungen			
400 mm	500 mm	600 mm	800 mm
10366-25	10367-25	10368-25	10369-25
3,34 €	3,50 €	3,60 €	3,95 €

Seitenführungen			
400 mm	500 mm	600 mm	800 mm
10380-25	10381-25	10382-25	10383-25
1,73 €	2,16 €	2,36 €	2,76 €



Stirnwandabgrenzungen

zum seitlichen Anbau an **MULTIplus T-Profil-Rahmen**

- verhindert das seitliche Herausfallen der Ware
- inkl. 2 Schrauben M6 x 12
- RAL 7035 lichtgrau

	Länge mm	Höhe mm		
RAL 7035 lichtgrau	300	39	30470	3,31 €
	350		30470-A	3,44 €
	400		30471	3,57 €
	500		30472	3,88 €
	600		30473	4,19 €

Regalschubladen

zum Einbau in MULTIplus Stecksystemregale

- 1.000 mm Fachbreite, passend zum Stecksystem
- teleskopgeführte 100 % Vollauszug-Schublade
- 70 kg Traglast bei gleichmäßig verteilter Last
- Griffleiste mit Beschriftungsetikett und transparenter Abdeckfolie
- Schublade oben offen (als obere Abdeckung ist ein Fachboden geeignet)
- Innenmaß der Schublade: 856 x 425 x 80 mm BxTxH
- Einteilungs-Sets mit Schlitzwannen finden Sie auf Seite 107
- RAL 7035 lichtgrau



Regalschublade, einzeln
Fachboden als Abdeckung optional



Regalschublade, 3er-Set
Fachboden als Abdeckung optional

Regalschublade, einzeln

Höhe mm	Breite mm	Tiefe mm		
100	1.000	500	25015 ■	263,80 €

Regalschublade, 3er-Set

Höhe mm	Breite mm	Tiefe mm		
300	1.000	500	25016 ■	765,38 €

HINWEIS:

Regale mit Schubladen müssen immer gegen Kippen gesichert werden.

Ausziehböden

zum Einbau in MULTIplus Stecksystemregale

- kugelgelagerter Teleskopauszug mit 70 kg Tragkraft
- 300 mm Tiefe vollausziehbar
- 400 / 500 / 600 mm Tiefe ausziehbar bis 88 %
- Auszugboden mit 40 mm Kante und 3-fach Abkantung
- verzinkt und RAL 7035 lichtgrau



Breite mm	Tiefe mm	verzinkt		RAL 7035 lichtgrau	
1.000	300	12719 ■	124,34 €	32723 ■	134,90 €
1.000	400	12716 ■	131,63 €	37726 ■	144,39 €
1.000	500	12718 ■	139,06 €	32721 ■	157,43 €
1.000	600	12717 ■	149,43 €	37727 ■	166,44 €

Kleiderstangen

zum Einbau in MULTIplus Stecksystemregale

- zur hängenden Lagerung von Berufs- und Arbeitsschutzkleidung
- inkl. Haltern und Schrauben
- verstärkte Kleiderstangen auf Anfrage
- Ovalrohr: 30 x 15 mm
- glanzverzinkt

Länge mm	Tragkraft		
750	50	12711-75 ■	25,18 €
1.000	45	12711 ■	25,33 €
1.300	40	12711-130 ■	25,49 €

Aufpreis für gelochte Tiefenriegel zur Befestigung der Kleiderstange 0,92 €.

Bei der Bestellung Artikelnummer-G anfügen! Passende Tiefenriegel finden Sie auf Seite 81.





Universalprofil-Sets zum Einbau in MULTIplus Stecksystemregale

- **Set bestehend aus:**
2 Tiefenwinkel inkl. 4 Fachbodenträger
1 Universalprofil mit Rutschsicherung
- Universalprofil zur Aufnahme von bis zu 9 Unterteilungsrohren im 100 mm Raster
- ideal zur Lagerung von stehenden Gütern
- in der Höhe im Raster von 25 mm verstellbar
- verzinkt

Universalprofil-Set, Fachbreite 1.000 mm

Tiefe mm	400	500	600	800	1.000
Set	14070 ■ 57,62 €	14071 ■ 58,38 €	14072 ■ 60,98 €	14073 ■ 63,88 €	14074 ■ 66,45 €
Tiefenwinkel	13924 ■ 10,73 €	13925 ■ 11,10 €	13926 ■ 12,40 €	13927 ■ 13,85 €	13928 ■ 15,13 €

Universalprofil 1.000 mm Länge	13968 ■ 33,50 €
Fachbodenträger	39250 ■ 0,48 €

- Unterteilungsrohre mit Schaumstoffummantelung Ø 36 mm inkl. Endkappe
- je Unterteilungsrohr 5 kg Anlehnlast

Unterteilungsrohre

Unterteilungsrohr 300 mm Länge	14045 ■ 6,74 €
Unterteilungsrohr 400 mm Länge	14046 ■ 7,83 €
Unterteilungsrohr 500 mm Länge	14047 ■ 8,89 €



Hängevorrichtung-Sets zum Einbau in MULTIplus Stecksystemregale

- **Set bestehend aus:**
2 Tiefenwinkel inkl. 4 Fachbodenträger
1 Rundrohr-Hängevorrichtung inkl. Befestigung
- Rundrohr Ø 30 mm
- ideal zur Lagerung von hängenden Gütern bis 50 kg
- in der Höhe im Raster von 25 mm verstellbar
- verzinkt

Fachbreite 750 mm

Tiefe mm	400	500	600	800	1.000
	14113 ■ 35,62 €	14114 ■ 36,38 €	14118 ■ 38,97 €	14119 ■ 41,88 €	14120 ■ 44,44 €

Fachbreite 1.000 mm

Tiefe mm	400	500	600	800	1.000
	14121 ■ 36,08 €	14122 ■ 36,84 €	14123 ■ 39,44 €	14124 ■ 42,34 €	14125 ■ 44,91 €

Fachbreite 1.300 mm

Tiefe mm	400	500	600	800	1.000
	14126 ■ 37,51 €	14127 ■ 38,27 €	14128 ■ 40,86 €	14129 ■ 43,77 €	14131 ■ 46,33 €

Scannerschienen
für **MULTIplus Fachböden**

- selbstklebend, transparent

für Breite mm	Gesamthöhe mm	Einschubhöhe mm		€/ Stück
750	21	18	13694-A ■	2,58 €
750	33	30	13688-A ■	2,82 €
750	37	35	13669-A ■	2,89 €
1.000	21	18	13694 ■	3,39 €
1.000	33	30	13688 ■	3,70 €
1.000	37	35	13669 ■	3,74 €
1.300	21	18	13694-B ■	4,43 €
1.300	33	30	13688-B ■	4,78 €
1.300	37	35	13669-B ■	4,84 €



Magnetschilder
für **Fachböden, T-Profile etc.**

- zur Beschriftung von Stahlregalen
- flexibel und wieder einsetzbar
- permanent magnetisch, mit weißer Oberfläche

Einzelschilder				
Breite mm	Höhe mm	VE Stk.		€/ VE
80	25	50	13700 ■	28,15 €
100	30	50	13685 ■	30,03 €
150	50	50	13701 ■	59,11 €

Rollenware				
Länge m	Höhe mm	VE Rolle		€/ Rolle
10	25	1	13632 ■	68,25 €
10	30	1	13633 ■	81,75 €
10	50	1	13634 ■	115,87 €
10	80	1	13635 ■	165,64 €

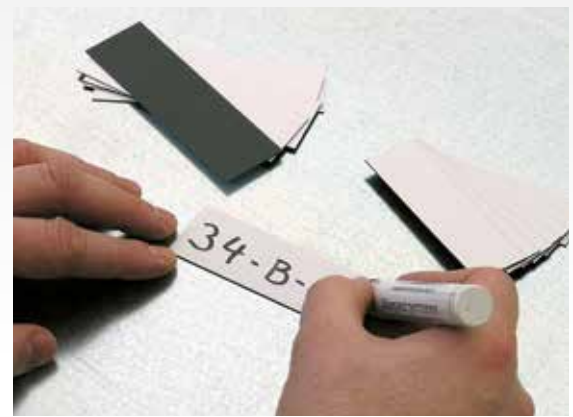

Regalplatzetiketten
siehe Seite 215

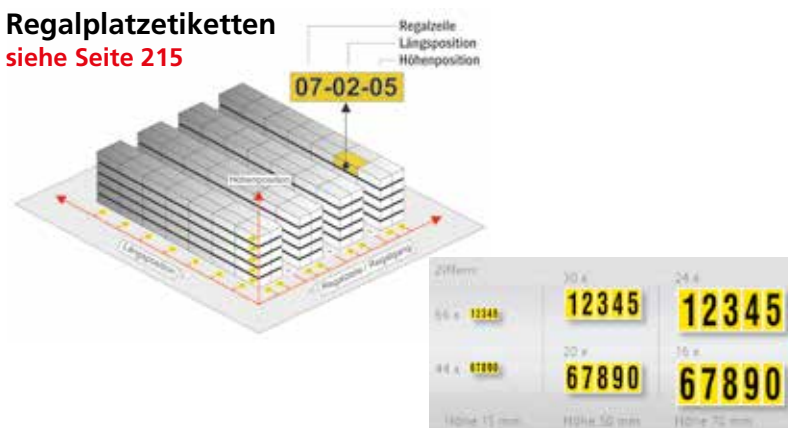

Regalzeilenschilder
siehe Seite 215



Regalblende
zur **Regalbeschriftung**

- einsteckbar in die MULTIplus T-Profile
- 1.000 x 200 mm
- RAL 7035 lichtgrau

für Einzelregale

32559 ■ 27,08 €

für Regalzeilen

links	32559-L ■	27,08 €	
Mitte	32559-M ■	27,08 €	
rechts	32559-R ■	27,08 €	

Belastungsschilder
DIN A4 oder DIN A3

- individuell nach Anlagenspezifikation
- Druck auf Hartschaumplatte
- Aufhängung mit Federn
- gemäß DIN EN 15635



Format		
DIN A4	13710 ■	53,67 €
DIN A3	13711 ■	68,30 €

» Schubladenblöcke

ideale Arbeitsplatzergänzung zur Lagerung von Kleinteilen

Riffelgummi
für Schubladenblöcke optional



Für Fachbodenregale Stecksystem oder freistehend

- verschweißte Stahlkonstruktion
- Griffleiste mit Beschriftungsfeld und Abdeckfolie
- Schubladen mit Einzelauszugssperre
- 70 kg Traglast je Schublade bei gleichmäßig verteilter Last
- Einteilung des Lagerguts durch Schubladenunterteilungen und Trennstege optional erhältlich
- sichere Lagerung durch Zentralverschluss
- Schubladenblock zur Kombination mit Flügeltüren 1.000 mm

Planung

- Freistehend aufstellbar oder integriert in das Stecksystem von SCHULTE Lagertechnik.
- Schubladenblöcke müssen bei der Montage der Regale eingebaut werden. **Bei nachträglichem Einbau ist die teilweise Demontage der vorhandenen Regale erforderlich!**

Sicherheit

- Freistehende Schubladenblöcke und Regale mit Schubladenblöcken müssen **gegen Kippen gesichert** werden.
- Einzel-Auszugssperre
- rollengeführte Laufschienen, ausziehbar bis 90 %
- Schubladen mit Endanschlag

Aufbaumaße

- **Schubladengrundfläche:**
856 x 425 mm
- **Alugriffleiste:**
800 mm breit
- **Gesamthöhe des Schubladenblocks:**
Summe der Schubladenhöhen
+ 100 mm Korpshöhe

Schubladenblöcke

für Fachbodenregale Stecksystem oder freistehend

Neue Farbkombinationen

Farbbeispiele



Schubladenblöcke

Ausführung der Schubladen	Anzahl und Höhe Schubladen	Höhe mm	Breite mm	Tiefe mm	Korpus: RAL 7035 lichtgrau		Korpus: RAL 7035 lichtgrau		Korpus: RAL 7035 lichtgrau	
					Korpus: RAL 7035 lichtgrau		Schubladen: RAL 9005 tiefschwarz		Schubladen: RAL 5010 enzianblau	
	5 x 100 mm	600	1.000	500	36265 □	1.049,23 €	36315 □	1.049,23 €	36284 □	1.049,23 €
	5 x 200 mm	1.100			36266 □	1.152,07 €	36316 □	1.152,07 €	36285 □	1.152,07 €
	4 x 100 mm 3 x 200 mm				36267 ■ ab Lager	1.401,48 €	36317 □	1.401,48 €	36286 □	1.401,48 €
	10 x 100 mm	36268 □			1.775,60 €	36318 □	1.775,60 €	36287 □	1.775,60 €	

Unser Topseller: Kombi-Schubladenblock

ideal zur Kombination mit Regalen 2.000 mm Höhe und Flügeltüren 1.000 mm

	2 x 100 mm 3 x 200 mm	900	1.000	500	36269 ■ ab Lager	1.039,53 €	36319 ■ ab Lager	1.039,53 €	36288 □	1.039,53 €
--	--------------------------	-----	-------	-----	---------------------	------------	---------------------	------------	---------	------------

Riffelgummi 1.000 x 500 mm	16224-500 ■	13,95 €
----------------------------	-------------	---------

Schubladenschrank-Regal **NEU**

abschließbar mit Flügeltür

- 3 **MULTIplus150** Fachböden
- 1 Schubladenblock (Art.-Nr. 36269)
Schubladen: 2 x 100 mm und 3 x 200 mm Höhe, mit Zentralverschluss
- 1 Flügeltür 1.000 mm Höhe, inkl. 3-Punkt-Verriegelung, gleichschließend
- 1 Rückwand und 2 Seitenwände
- Aussteifung durch Kreuzstrebe
- T-Profil-Rahmen, Fachböden, Schubladenblock, Flügeltür in RAL 7035 lichtgrau

Höhe mm	Breite mm	Tiefe mm	Fachlast kg	Grundregal	
2.000	1.000	500	150	22615 ■	1.786,73 €



Alle Preise ohne Bestückung. Die Tabellen zeigen Bestellbeispiele. Weitere Abmessungen und Ausführungen auf Anfrage. ■ 5 Tage ab Lager · ■ 2 Wochen versandfertig · □ 5-6 Wochen versandfertig



Einsatzkästen

zur Schubladenunterteilung

- einzeln herausnehmbar
- Kästen 63 mm hoch
- für Schubladen mit 100 mm Höhe
- aus hochschlagfestem Polystyrol
- farblich sortiert (grau, rot, gelb)

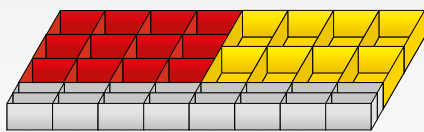

Einsatzkästen-Set 1 für Schubladen

Stück	B x T x H	Farbe
8	108 x 162 x 63 mm	gelb
12	108 x 108 x 63 mm	rot
16	108 x 49 x 63 mm	grau

Einsatzkästen-Set 1 25047 ■ 83,28 €

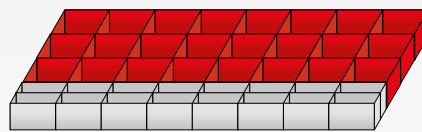

Einsatzkästen-Set 2 für Schubladen

Stück	B x T x H	Farbe
24	108 x 108 x 63 mm	rot
16	108 x 49 x 63 mm	grau

Einsatzkästen-Set 2 25048 ■ 91,84 €

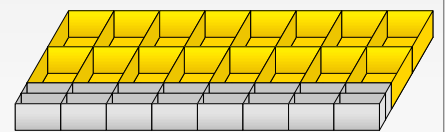

Einsatzkästen-Set 3 für Schubladen

Stück	B x T x H	Farbe
16	108 x 162 x 63 mm	gelb
16	108 x 49 x 63 mm	grau

Einsatzkästen-Set 3 25049 ■ 74,72 €



Um die optimale Ausnutzung der Schublade zu erreichen, ist eine Gesamtbreite aller Schlitzwannen von 856 mm notwendig.

Beispiel: 2 Schlitzwannen à 214 mm Breite
+ 3 Schlitzwannen à 107 mm Breite
+ 2 Schlitzwannen à 53 mm Breite
= 856 mm Gesamtbreite



Schlitzwannen

zur Schubladenunterteilung

- Schlitzwannen zur optimalen Lagerung von Kleinteilen
- Schlitzabstand 10 mm
- verzinkt

Höhe mm	Breite mm	Tiefe mm	Bestellnummer	Preis
70	53	425	16210 ■	18,36 €
70	107	425	16211 ■	18,82 €
70	214	425	16212 ■	20,01 €
115	53	425	16208 ■	19,07 €
115	107	425	16213 ■	19,82 €
115	214	425	16214 ■	21,21 €



Trennstege

zur Unterteilung der Schlitzwannen

- Aluminium

für Höhe mm	für Breite mm	Bestellnummer	Preis
70	53	16215 ■	1,50 €
70	107	16216 ■	2,26 €
70	214	16217 ■	3,71 €
115	53	16209 ■	2,55 €
115	107	16218 ■	3,85 €
115	214	16219 ■	5,25 €

Schlitzwannen

zur Schubladenunterteilung

- Schlitzwannen mit je 425 mm Tiefe
- für Schubladen mit 100 mm und 200 mm Höhe
- variable Einteilung möglich
- Schlitzabstand 10 mm
- Schlitzwannen verzinkt
- Trennsteg Aluminium

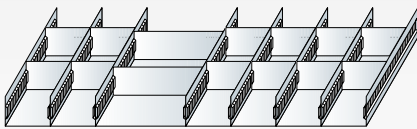

Schlitzwannen-Set 1 für Schubladen 100 mm Höhe

- 1 Schlitzwanne 214 x 70 mm mit je 2 Trennstegen
- 6 Schlitzwannen 107 x 70 mm mit je 2 Trennstegen

Schlitzwannen-Set 1 25050 ■ 167,41 €

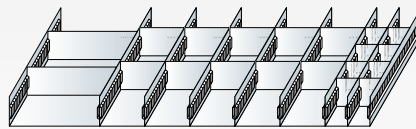

Schlitzwannen-Set 2 für Schubladen 100 mm Höhe

- 1 Schlitzwanne 214 x 70 mm mit je 2 Trennstegen
- 5 Schlitzwannen 107 x 70 mm mit je 2 Trennstegen
- 2 Schlitzwannen 53 x 70 mm mit je 4 Trennstegen

Schlitzwannen-Set 2 25051 ■ 186,79 €

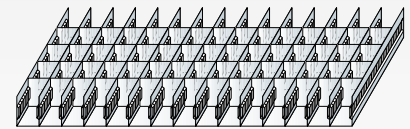

Schlitzwannen-Set 3 für Schubladen 100 mm Höhe

- 15 Schlitzwannen 53 x 70 mm mit je 4 Trennstegen

Schlitzwannen-Set 3 25052 ■ 389,52 €

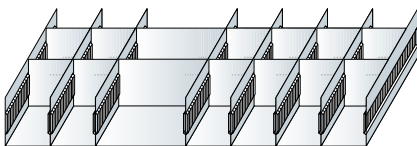

Schlitzwannen-Set 4 für Schubladen 200 mm Höhe

- 1 Schlitzwanne 214 x 115 mm mit 2 Trennstegen
- 6 Schlitzwannen 107 x 115 mm mit je 2 Trennstegen

Schlitzwannen-Set 4 25060 ■ 196,82 €

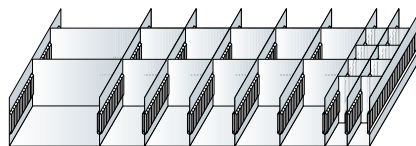

Schlitzwannen-Set 5 für Schubladen 200 mm Höhe

- 1 Schlitzwanne 214 x 115 mm mit 2 Trennstegen
- 5 Schlitzwannen 107 x 115 mm mit je 2 Trennstegen
- 2 Schlitzwannen 53 x 115 mm mit je 4 Trennstegen

Schlitzwannen-Set 5 25061 ■ 234,85 €

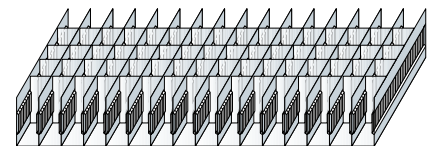

Schlitzwannen-Set 6 für Schubladen 200 mm Höhe

- 15 Schlitzwannen 53 x 115 mm mit je 4 Trennstegen

Schlitzwannen-Set 6 25062 ■ 468,51 €

» Kästen und Behälter

zur übersichtlichen Lagerung von Kleinteilen

Fachbodenregale
Stecksystem

Fachbodenregale
Schraubsystem

Fachbodenregale
Büro

Weitspannregale

Palettenregale

Kragarmregale

Regalanlagen & Bühnen



Bild zeigt Beispielbestückung mit Sichtlagerkästen.

Sichtlagerkästen

aus Polypropylen

- zur übersichtlichen und systematischen Lagerung von Kleinteilen
- sicher und platzsparend stapelbar durch umlaufenden Stapelrand
- Einsatz auf Förder- und Röllchenbahnen möglich
- optimale Ausnutzung des Volumens und einfache Reinigung durch glatte Innenwände
- stabil durch verstärkte Griff- und Stoßmulden an den Grifföffnungen
- Modelle A, B und C mit rückseitiger Griffmulde
- beständig gegen Öle, die meisten Säuren und Laugen
- temperaturbeständig von -20 °C bis +80 °C
- umweltfreundlich, voll recyclebar und lebensmittelecht
- integriertes Etikettenfach



Fachbodenregale
Stecksystem

Fachbodenregale
Schraubsystem

Fachbodenregale
Büro

Weitspannregale

Palettenregale

Kragarmregale

Regalanlagen & Bühnen

Modell	Außenmaß T x B x H mm	Innenmaß T x B x H mm	VE	blau		rot		grün		gelb		grau	
				Preis / Stück	Preis / Stück	Preis / Stück	Preis / Stück	Preis / Stück	Preis / Stück				
A	500 x 315 x 200	432 x 273 x 185	8	20200 ■ 20,44 €	20201 ■ 20,44 €	20202 ■ 20,44 €	20203 ■ 20,44 €	20204 ■ 20,44 €	20205 ■ 17,74 €	20206 ■ 17,75 €	20207 ■ 17,75 €	20208 ■ 17,75 €	20209 ■ 17,75 €
B	500 x 315 x 150	432 x 273 x 135	10	20210 ■ 12,51 €	20211 ■ 12,51 €	20212 ■ 12,51 €	20213 ■ 12,51 €	20214 ■ 12,51 €	20215 ■ 10,29 €	20216 ■ 10,30 €	20217 ■ 10,30 €	20218 ■ 10,30 €	20219 ■ 10,30 €
C	345 x 213 x 200	280 x 179 x 185	10	20220 ■ 7,70 €	20221 ■ 7,70 €	20222 ■ 7,70 €	20223 ■ 7,70 €	20224 ■ 7,70 €	20225 ■ 5,70 €	20226 ■ 5,70 €	20227 ■ 5,70 €	20228 ■ 5,70 €	20229 ■ 5,70 €
D	330 x 213 x 150	280 x 179 x 137	10	20230 ■ 2,68 €	20231 ■ 2,68 €	20232 ■ 2,68 €	20233 ■ 2,68 €	20234 ■ 2,68 €	20235 ■ 1,21 €	20236 ■ 1,21 €	20237 ■ 1,21 €	20238 ■ 1,21 €	20239 ■ 1,21 €
E	290 x 150 x 125	254 x 122 x 113	25										
F	230 x 150 x 125	194 x 122 x 113	25										
G	164 x 105 x 75	135 x 85 x 62	25										
H	89 x 102 x 50	70 x 87 x 43	50										

Alle Preise sind Stückpreise. Abnahme nur in Verpackungseinheiten. Beispiel Art.-Nr. 20200: VE 8 x 22,55 € = 180,40 € Komplettpreis.

Frontklappen für Sichtlagerkästen



für Modell		
A	13506 ■	10,95 €
B	13507 ■	10,00 €
C	13508 ■	8,40 €
D	13509 ■	6,93 €
F	13511 ■	3,03 €

Etiketten passend für Etiketteneinschub

- Etiketten werden auf perforierten Bögen geliefert



für Modell	Etiketten pro Bogen		
A-F	24	13496 ■	6,54 €
G	60	13497 ■	16,27 €

Alle Preise ohne Bestückung. Die Tabellen zeigen Bestellbeispiele. Weitere Abmessungen und Ausführungen auf Anfrage.

■ 2 Wochen versandfertig



Komplette Regaltiefe nutzbar

Regalkästen aus Polypropylen

- optimierter Boden mit hoher Stabilität
- optimale Ausnutzung der Regaltiefen
- zur übersichtlichen und systematischen Lagerung von Kleinteilen im Regal
- Trennwände optional einsetzbar
- mit Etikettenrahmen
- lebensmittelecht

Alle Preise sind Stückpreise. Abnahme nur in Verpackungseinheiten.
Beispiel Art.-Nr. 36000-VKB: VE 16 x 4,85 € = 77,60 € Komplettpreis.
Siehe auch Komplettregale Seite 56-57.

Tiefe mm	Breite mm	Höhe mm	Farbe	blau		rot		grün		grau	
				VE	Preis / Stück	Preis / Stück	Preis / Stück	Preis / Stück			
300	93	83	16	36000-VKB	4,85 €	36001-VKB	4,85 €	36002-VKB	4,85 €	36004-VKB	4,85 €
	152		10	36010-VKB	5,71 €	36011-VKB	5,71 €	36012-VKB	5,71 €	36014-VKB	5,71 €
	186		8	36020-VKB	7,06 €	36021-VKB	7,06 €	36022-VKB	7,06 €	36024-VKB	7,06 €
400	93		16	36030-VKB	6,10 €	36031-VKB	6,10 €	36032-VKB	6,10 €	36034-VKB	6,10 €
	152		10	36040-VKB	7,19 €	36041-VKB	7,19 €	36042-VKB	7,19 €	36044-VKB	7,19 €
	186		8	36050-VKB	8,09 €	36051-VKB	8,09 €	36052-VKB	8,09 €	36054-VKB	8,09 €
500	93		16	36060-VKB	8,61 €	36061-VKB	8,61 €	36062-VKB	8,61 €	36064-VKB	8,61 €
	152		10	36070-VKB	15,30 €	36071-VKB	15,30 €	36072-VKB	15,30 €	36074-VKB	15,30 €
	186		8	36080-VKB	11,77 €	36081-VKB	11,77 €	36082-VKB	11,77 €	36084-VKB	11,77 €
600	93	16	36090-VKB	11,70 €	36091-VKB	11,70 €	36092-VKB	11,70 €	36094-VKB	11,70 €	
	152	10	36100-VKB	15,28 €	36101-VKB	15,28 €	36102-VKB	15,28 €	36104-VKB	15,28 €	
	186	8	36110-VKB	16,71 €	36111-VKB	16,71 €	36112-VKB	16,71 €	36114-VKB	16,71 €	



Trennwand 93 mm



Trennwand 152 mm



Trennwand 186 mm

Unterteilungsmöglichkeiten:
Bis zu 3 Trennwände (4 Fächer) bei 300 mm Tiefe
Bis zu 4 Trennwände (5 Fächer) bei 400 mm Tiefe
Bis zu 5 Trennwände (6 Fächer) bei 500 mm Tiefe
Bis zu 6 Trennwände (7 Fächer) bei 600 mm Tiefe

Trennwände für Regalkästen

- zur variablen Unterteilung der Regalkästen in Fächer
- mit Etikettenrahmen
- einrastbar
- voll transparent

für Breite mm	VE		Preis / Stück
93	25	36095-VKB	1,21 €
152	25	36093-VKB	1,34 €
186	25	36096-VKB	1,60 €



Etiketten für Regalkästen

- passend geschnitten in drei Breiten
- beschreib- und bedruckbar
- aus weißem Papier und transparentem Kunststoff als Schutz

für Breite mm	Papier, weiß		Kunststoff, transparent	
		Preis / Stück		Preis / Stück
93	36091	0,43 €	36092	0,61 €
152	36094	0,74 €	36095	0,63 €
186	36097	0,91 €	36098	0,99 €

Euro-Stapelkästen

aus Polypropylen

- abgestimmt auf Europalettenmaß
- hohe Belastbarkeit bis zu 80 kg
- optimierte Seitenwandkonstruktion und stabiler Rippenboden
- mit Durchfassgriff an den Stirnseiten (ab Kastenhöhe 210 mm)
- geeignet für Rollenbahnen
- Etikettenrahmen an allen vier Seiten
- temperaturbeständig von -20 °C bis +80 °C
- beständig gegen Öle, Fette sowie die meisten Säuren und Laugen
- lebensmittelecht und leicht zu reinigen
- voll recyclebar

Tiefe mm	Breite mm	Höhe mm	Farbe		
			blau	rot	grau
			Preis / Stück	Preis / Stück	Preis / Stück
300	200	120	20400 ■ 12,60 €	20401 ■ 12,60 €	20402 ■ 12,60 €
400	300	120	20403 ■ 23,03 €	20404 ■ 23,03 €	20405 ■ 23,03 €
400	300	145	20460 ■ 24,41 €	20461 ■ 24,41 €	20462 ■ 24,41 €
400	300	175	20406 ■ 25,58 €	20407 ■ 25,58 €	20408 ■ 25,58 €
400	300	210	20409 ■ 28,61 €	20410 ■ 28,61 €	20411 ■ 28,61 €
400	300	270	20412 ■ 33,16 €	20413 ■ 33,16 €	20414 ■ 33,16 €
400	300	320	20470 ■ 35,49 €	20471 ■ 35,49 €	20472 ■ 35,49 €
600	400	120	20415 ■ 34,11 €	20416 ■ 34,11 €	20417 ■ 34,11 €
600	400	145	20480 ■ 37,35 €	20481 ■ 37,35 €	20482 ■ 37,35 €
600	400	175	20418 ■ 40,51 €	20419 ■ 40,51 €	20420 ■ 40,51 €
600	400	210	20421 ■ 43,54 €	20422 ■ 43,54 €	20423 ■ 43,54 €
600	400	270	20424 ■ 48,65 €	20425 ■ 48,65 €	20426 ■ 48,65 €
600	400	320	20427 ■ 58,22 €	20428 ■ 58,22 €	20429 ■ 58,22 €
600	400	420	20430 ■ 67,44 €	20431 ■ 67,44 €	20432 ■ 67,44 €



Fachbodenregale
Stecksystem

Fachbodenregale
Schraubsystem

Fachbodenregale
Büro

Weitspannregale

Palettenregale

Kragarmregale

Regalanlagen & Bühnen

Klappdeckel mit Scharnieren

- aus Polypropylen
- schwarz



Tiefe mm	Breite mm		
300	200	20439 ■	8,79 €
400	300	20440 ■	15,24 €
600	400	20441 ■	23,03 €

*Kasten nicht im Lieferumfang enthalten!

Auflagedeckel für Euro-Stapelkästen

- aus Polypropylen
- schwarz



Tiefe mm	Breite mm		
300	200	20444 ■	5,76 €
400	300	20445 ■	7,19 €
600	400	20446 ■	13,94 €

Trennkämme zur Unterteilung der Kästen

- Längen individuell anpassbar
- aus Polypropylen, anthrazit



Maße L x H mm	geeignet ab Kastenhöhe mm		
1.150 x 80	120	20450 ■	19,26 €
1.150 x 100	175	20451 ■	20,13 €
1.150 x 120	175	20452 ■	21,94 €
1.150 x 180	270	20453 ■	27,61 €



Etiketten für Euro-Stapelkästen

- Papier, weiß



B x H mm	für Kastenhöhe		Preis / Stück
210 x 45	bis 210 mm	20454 ■	0,39 €
210 x 60	ab 210 mm	20455 ■	0,39 €
210 x 74	ab 270 mm	20456 ■	0,43 €

» Aluminium-Leitern zur sicheren Bedienung am Regal

SCHULTE Lagertechnik bietet Ihnen zum sicheren Bedienen der oberen Regalebenen verschiedenste Ausführungen von Aluminium-Leitern an. Ob fahrbar mit Rollen oder fest verbunden mit dem Regal, bieten alle Leitern eine komfortable Handhabung und höchste Stabilität. Alle Leitern verfügen über geriffelte Stufen für eine hohe Trittsicherheit.



Aluminium-Stehleitern

einseitig begehbar, mit Rollen

- hohe Trittsicherheit durch 80 mm tiefe, geriffelte Stufen
- dauerhafte Stufen-/Holmverbindung
- sicherer Stand durch 4 selbstarretierende Federrollen, Durchmesser 80 mm
- Belastung pro Stufe 150 kg
- starre Verbindung durch beidseitig lösbare Metallstreben
- optimiertes Leitern-Gelenk 'safe-cap'
- 6-fach Vernietung und höhere Wandstärke für noch mehr Stabilität und Langlebigkeit der Leiter
- rutschsichere nivello®-Leiterschuhe
- Leiterbreiten von 620 bis 800 mm, Stufenabstand 235 mm
- Leiterneigung 20°



Arbeitshöhe bis ca. m	2,75	3,00	3,25	3,50	3,75	4,00	4,25
Plattformhöhe m	0,70	0,93	1,17	1,40	1,64	1,87	2,11
Breite mm	620	650	680	700	740	770	800
Stufenanzahl	3	4	5	6	7	8	9
Artikel-Nr.	34893 ■	34894 ■	34895 ■	34896 ■	34897 ■	34898 ■	34899 ■
Preis	718,16 €	789,32 €	830,69 €	910,11 €	1.047,46 €	1.007,03 €	1.168,26 €

Alle Preise ohne Bestückung. Die Tabellen zeigen Bestellbeispiele. Weitere Abmessungen und Ausführungen auf Anfrage.

■ 2 Wochen versandfertig

Fachbodenregale Stecksystem
 Fachbodenregale Schraubsystem
 Fachbodenregale Büro
 Weitspannregale
 Palettenregale
 Kragarmregale
 Regalanlagen & Bühnen

Aluminium-Podestleitern

beidseitig begehbar, mit Rollen

- zur einfachen Entnahme der Ware aus dem Regal
- stabile Aluminium-Rechteckrohrholme
- Belastung pro Stufe 150 kg
- Plattformgröße 600 x 800 mm
- 200 mm tiefe, geriffelte Stufen
- komplett mit beidseitigem Geländer, Fuß- und Knieleiste
- 4 selbstarretierende Lenkrollen Ø 125 mm, davon 2 mit Feststeller
- Handlauf nicht im Lieferumfang enthalten

Arbeitshöhe bis ca. m	2,70	3,00	3,20	3,50	3,70	3,90
Plattformhöhe o. Geländer m	0,72	0,96	1,20	1,44	1,68	1,92
Grundfläche B x T m	0,77 x 1,51	0,82 x 1,79	0,88 x 2,07	0,94 x 2,35	1,00 x 2,62	1,06 x 2,90
Erforderliche Gangbreite mm	1.020	1.070	1.130	1.190	1.250	1.310
Stufenanzahl inkl. Plattform	3	4	5	6	7	8
Artikel-Nr.	34877 ■	34878 ■	34879 ■	34880 ■	34881 ■	34882 ■
Preis	1.815,27 €	1.911,24 €	2.108,16 €	2.268,67 €	2.467,24 €	2.659,19 €

Handlauf

Handlauf am Aufstieg, wahlweise rechts oder links, für 3-stufig	34883	244,90 €
Handlauf am Aufstieg, wahlweise rechts oder links, für 4-6 stufig	34884	244,90 €
Handlauf am Aufstieg, wahlweise rechts oder links, für 7-8-stufig	34885	244,90 €



Hinweis: Gemäß BGI 637 sind ab einer Plattformhöhe von 1 m beidseitige Handläufe erforderlich. Bitte Pflichtzubehör mitbestellen.

Aluminium-Podestleitern

einseitig begehbar, mit Rollen

- zur einfachen Entnahme der Ware aus dem Regal
- stabile Aluminium-Rechteckrohrholme
- Belastung pro Stufe 150 kg
- Plattformgröße 600 x 800 mm
- 200 mm tiefe, geriffelte Stufen
- komplett mit dreiseitigem Geländer, Fuß- und Knieleiste
- 4 selbstarretierende Lenkrollen Ø 125 mm, davon 2 mit Feststeller
- Handlauf nicht im Lieferumfang enthalten

Arbeitshöhe bis ca. m	2,70	3,00	3,20	3,50	3,70	3,90
Plattformhöhe o. Geländer m	0,72	0,96	1,20	1,44	1,68	1,92
Grundfläche B x T m	0,77 x 1,24	0,82 x 1,41	0,88 x 1,58	0,94 x 1,75	1,00 x 1,92	1,06 x 2,09
Erforderliche Gangbreite mm	1.020	1.070	1.130	1.190	1.250	1.310
Stufenanzahl inkl. Plattform	3	4	5	6	7	8
Artikel-Nr.	34867 ■	34868 ■	34869 ■	34870 ■	34871 ■	34872 ■
Preis	1.720,94 €	1.800,37 €	1.899,66 €	1.997,29 €	2.093,26 €	2.217,37 €

Handlauf

Handlauf am Aufstieg, wahlweise rechts oder links, für 3-stufig	34874 ■	122,45 €
Handlauf am Aufstieg, wahlweise rechts oder links, für 4-6 stufig	34875 ■	122,45 €
Handlauf am Aufstieg, wahlweise rechts oder links, für 7-8-stufig	34876 ■	122,45 €



Hinweis: Gemäß BGI 637 sind ab einer Plattformhöhe von 1 m beidseitige Handläufe erforderlich. Bitte Pflichtzubehör mitbestellen.



Aluminium-Regalleitern einhängbar

- hohe Trittsicherheit durch 80 mm tiefe, geriffelte Stufen
- Tragkraft pro Stufe 150 kg
- dauerhafte Stufen-/Holmverbindung
- rutschfeste Leiterschuhe
- oberes Ende mit jeweils 2 Auflege- und Abstellhaken, Durchmesser 35 mm
- Leiterbreite 420 mm, Stufenabstand 235 mm
- Leiterneigung 20°

Arbeitshöhe bis ca. m	2,80	3,30	3,80	4,30	4,80	5,30	5,80
Leiterlänge gesamt m	1,69	2,19	2,69	3,19	3,69	4,19	4,69
Senkrechte Einhängehöhe m	1,58	2,05	2,52	2,99	3,46	3,93	4,40
Ausladung m	0,58	0,75	0,92	1,09	1,26	1,43	1,60
Stufenanzahl	6	8	10	12	14	16	18
Artikel-Nr.	34800 ■	34801 ■	34802 ■	34803 ■	34804 ■	34805 ■	34806 ■
Preis	501,39 €	577,51 €	655,28 €	726,44 €	814,14 €	895,22 €	1.004,44 €

HINWEIS:
Beim Einsatz von Aluminium-Regalleitern müssen die Regale immer mit einer Wand- oder Bodenverdübelung gegen Kippen gesichert werden.



Aluminium-Regalleitern fahrbar

- hohe Trittsicherheit durch 80 mm tiefe, geriffelte Stufen
- Tragkraft pro Stufe 150 kg
- dauerhafte Stufen-/Holmverbindung
- sicherer Stand durch 2 selbstarretierende Bremsrollen, Durchmesser 80 mm
- laufruhiges Fahrwerk am oberen Ende
- Leiter senkrecht am Regal abstellbar
- Leiterbreite 420 mm, Stufenabstand 235 mm
- Leiterneigung 20°

Arbeitshöhe bis ca. m	2,80	3,30	3,80	4,30	4,80	5,30	5,80
Senkrechte Einhängehöhe m	1,92	2,39	2,86	3,33	3,80	4,27	4,74
Ausladung m	0,78	0,95	1,12	1,29	1,46	1,63	1,80
Stufenanzahl	6	8	10	12	14	16	18
Artikel-Nr.	34853 ■	34854 ■	34855 ■	34856 ■	34857 ■	34858 ■	34859 ■
Preis	1.067,32 €	1.135,16 €	1.212,93 €	1.280,78 €	1.375,10 €	1.471,08 €	1.563,74 €

HINWEIS:
Beim Einsatz von Aluminium-Regalleitern müssen die Regale immer mit einer Wand- oder Bodenverdübelung gegen Kippen gesichert werden.



Aluminium-Regalleitern, seitlich verschiebbar
fahrbar, für Doppelregale

- hohe Trittsicherheit durch 80 mm tiefe, geriffelte Stufen
- Tragkraft pro Stufe 150 kg
- dauerhafte Stufen-/Holmverbindung
- sicherer Stand durch 2 selbstarretierende Bremsrollen, Durchmesser 80 mm
- für maximale Gangbreite 1.600 mm
- Breitenschwankungen bis 20 mm werden vom Laufwerk ausgeglichen
- Leiterbreite 400 mm, Stufenabstand 235 mm
- Leiterneigung 20°

Arbeitshöhe bis ca. m	2,65	2,88	3,12	3,35	3,59	3,82	4,06
Senkrechte Einhängehöhe m	1,50	1,73	1,97	2,20	2,44	2,67	2,91
Ausladung m	0,66	0,75	0,83	0,92	1,01	1,09	1,18
Stufenanzahl	6	7	8	9	10	11	12
Artikel-Nr.	34860-N ■	34861-N ■	34862-N ■	34863-N ■	34864-N ■	34865-N ■	34866-N ■
Preis	1.388,34 €	1.461,15 €	1.540,58 €	1.629,93 €	1.725,91 €	1.800,37 €	1.993,98 €

Bitte bei Bestellung senkrechte Schienenhöhe, Gangbreite und Ganglänge angeben!



HINWEIS:
Beim Einsatz von Aluminium-Regalleitern müssen die Regale immer mit einer Wand- oder Bodenverdübelung gegen Kippen gesichert werden.



Aluminiumrohre
bis 1.000 mm Feldbreite

- Ø 30 mm, 3.000 mm lang
- individuell anpassbare Länge

Aluminiumrohr Ø 30 mm, 3000 mm lang	34814 ■	87,70 €
Aluminiumrohr Ø 30 mm, 3000 mm lang, eloxiert	34815 ■	92,67 €

Stahlrohr
für 1.300 mm Feldbreite

- Ø 30 mm, 3.000 mm lang
- individuell anpassbare Länge

Stahlrohr Ø 30 mm, 3000 mm lang	34841 ■	87,70 €
---------------------------------	---------	---------

Halter mit Endanschlag
mit Gummistopper

- als Abschlusselement einer Schienenanlage

Halter mit Endanschlag rechts (inkl. Befestigungsmaterial)	34817 ■	59,66 €
Halter mit Endanschlag links (inkl. Befestigungsmaterial)	34818 ■	59,66 €

Zwischenhalter
für Aluminium- und Stahlrohre

- je Rohr (750 mm, 1.000 mm oder 1.300 mm) jeweils 1 Stück Zwischenhalter erforderlich

Zwischenhalter (je 1 pro Rahmen)	34816 ■	43,42 €
----------------------------------	---------	---------

» Fachbodenregale Schraubsystem – der robuste Klassiker

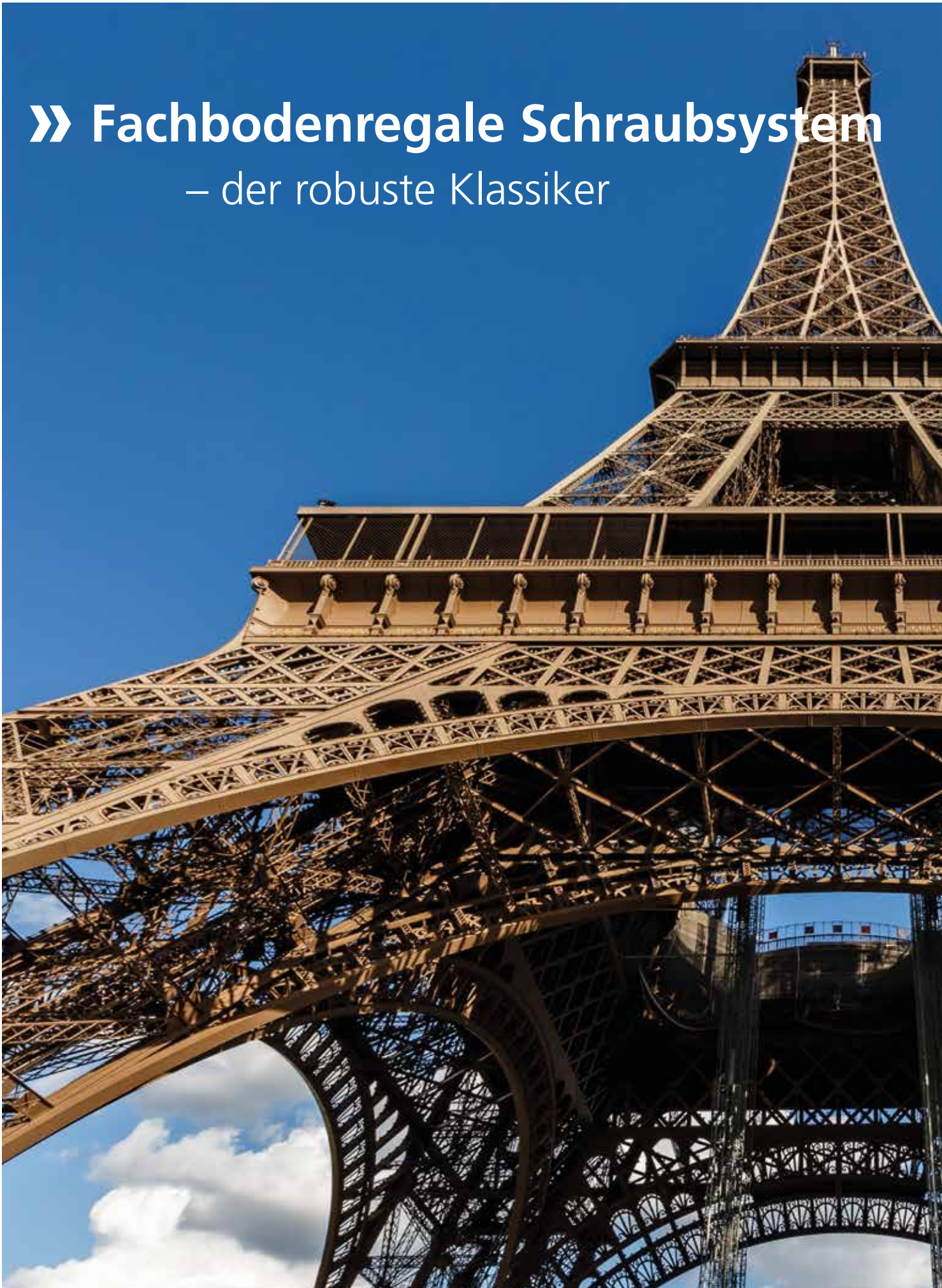

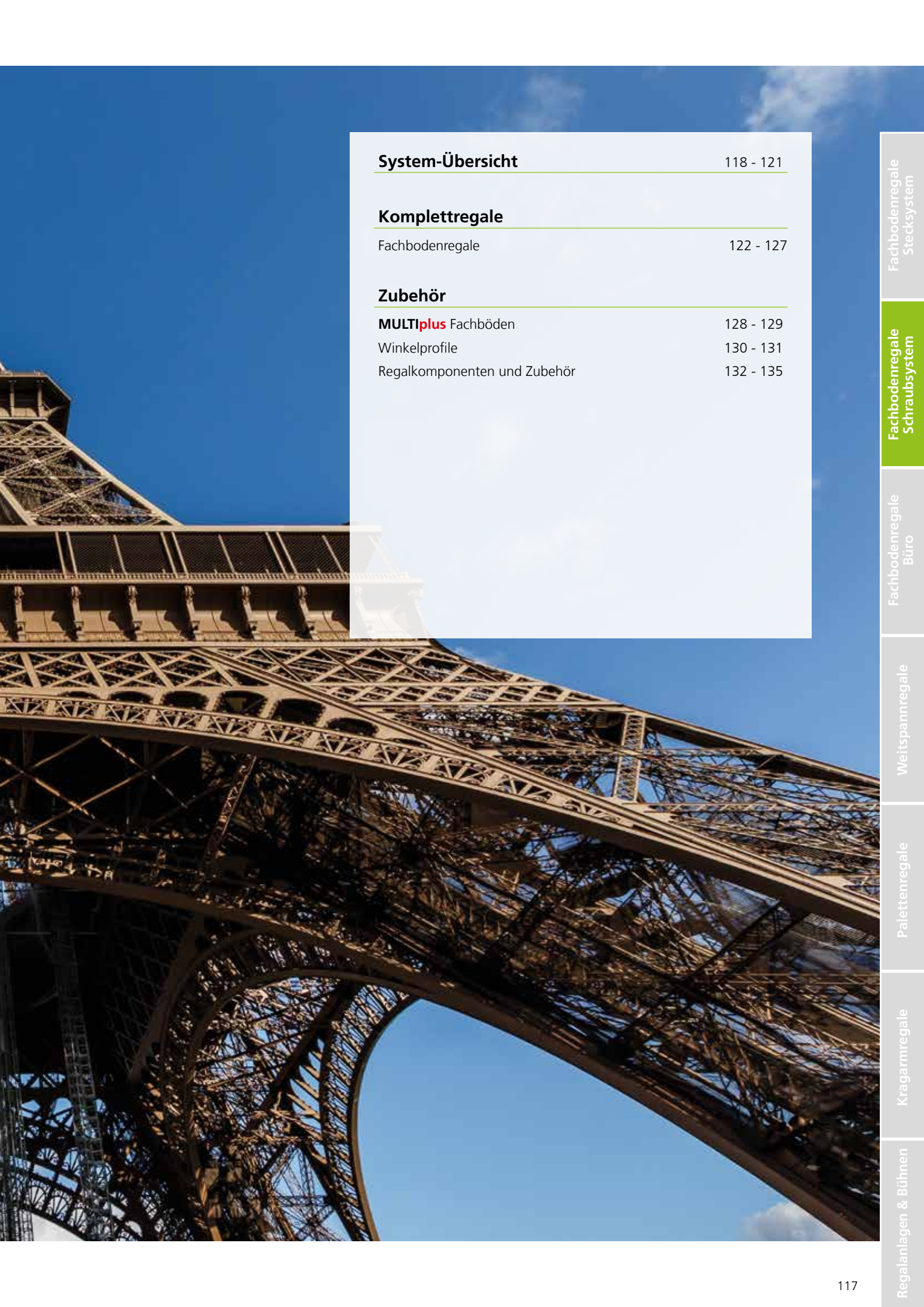

System-Übersicht

118 - 121

Komplettregale

Fachbodenregale

122 - 127

Zubehör

MULTIplus Fachböden

128 - 129

Winkelprofile

130 - 131

Regalkomponenten und Zubehör

132 - 135

Fachbodenregale
Stecksystem

Fachbodenregale
Schraubsystem

Fachbodenregale
Büro

Weitspannregale

Palettenregale

Kragarmregale

Regalanlagen & Bühnen

» Schraubsystem

robust, vielseitig, preiswert

- das preiswerte System für eingeschossige Regalzeilen
- Montage durch Verschrauben der Winkelprofile und Fachböden
- alle Regale beidseitig nutzbar
- hohe Flexibilität und einfacher Wechsel der Zubehörteile durch Systemlochung bei **MULTIplus** Fachböden
- Bestückung und Entnahme von Hand
- Die Belastbarkeit der **MULTIplus** Fachböden lässt sich durch die Stanzung in den Frontkanten sofort erkennen. Ein Überladen wird vermieden.

» Winkelprofile

flexibel in der Höhe durch 25 mm-Raster

Die Winkelprofile erhalten Sie in zwei verschiedenen Ausführungen, abhängig vom jeweiligen Anwendungszweck.

Unterschiedliche Abmessungen und Materialstärken sorgen für hohe Stabilität bei jedem Regal.

Die Lochung der Winkelprofile im SCHULTE Schraubsystem erfolgt in einem 25 mm-Raster. In Kombination mit den **MULTIplus85** und **MULTIplus150** Fachböden ergibt sich eine einzigartige Flexibilität der Höhenverstellbarkeit.

Sie sparen Platz durch geringe Aufbaumaße bei langen Regalzeilen durch schlanke Winkelprofile.

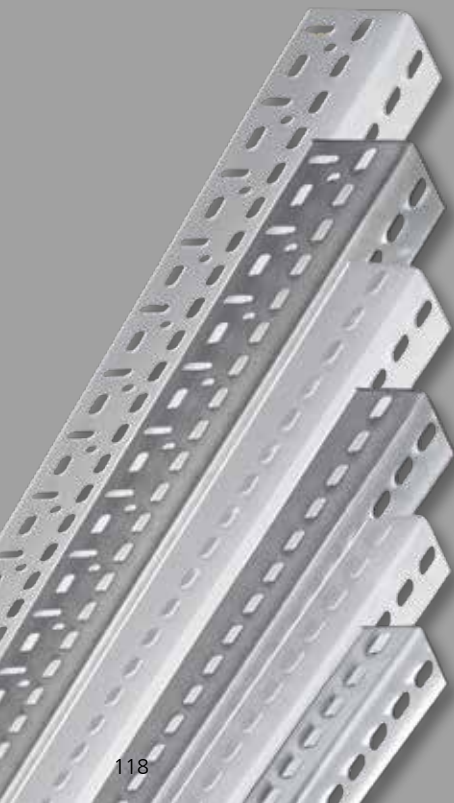

» **MULTIplus** Fachböden mit 25 und 40 mm Kantenhöhe

Die Fachböden von SCHULTE Lagertechnik sind mit den Kantenhöhen **25 mm und 40 mm** erhältlich. Die Belastbarkeiten der Fachböden lassen sich durch die Stanzung in den Frontkanten sofort erkennen.

TIPP Unsere **MULTIplus85** und **MULTIplus150** Fachböden bieten Ihnen mit ihrer 25 mm-Kantenhöhe in Kombination mit unserem 25 mm-Raster der T-Profile eine optimale Ausnutzung der Lagerfläche.

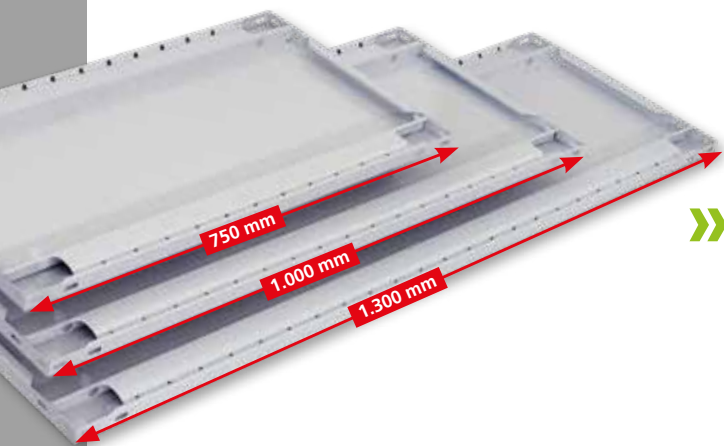
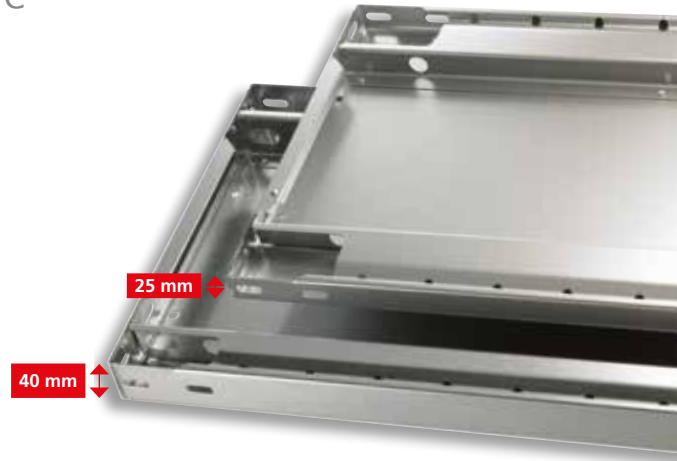

» **Variable Breiten & Tiefen** für eine optimale Anpassung

Fachböden für das Schraubsystem sind in drei verschiedenen Breiten und in einer Vielzahl von Tiefen erhältlich. Dies ermöglicht eine optimale Anpassung an die vorhandene Lagerfläche und das Lagergut.

» **Oberflächen** in zwei Varianten

Alle Fachböden und Winkelprofile sind in der Standardausführung sendzimirverzinkt oder pulverbeschichtet in RAL 7035 lichtgrau erhältlich.



sendzimir-
verzinkt

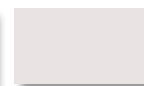

RAL 7035
lichtgrau



» Beidseitig nutzbar

Aussteifung durch Eckwinkel

Die Schraubsysteme von SCHULTE Lagertechnik werden mit **Eckwinkeln** aufgebaut, die Winkelprofile und Fachböden miteinander verbinden.

Hiermit erreichen Sie eine optimale Aussteifung der Regale. Die Anzahl der auszustreifenden Ebenen entnehmen Sie bitte der Montageanleitung.

» Lieferumfang

bereits auf das Regal abgestimmt

Alle Regale mit **MULTIplus85** und **MULTIplus150** Fachböden werden mit 35 x 35 mm Winkelprofile und Kunststofffüßen ausgeliefert. Für den Aufbau werden Linsenschrauben mit Innensechskant beigelegt.

Regale mit **MULTIplus250** Fachböden werden mit 40 x 40 mm Winkelprofilen und Stahlfüßen ausgeliefert. Der Aufbau erfolgt mit Sechskantschrauben.

» Drei kantige Typen mit 25 und 40 mm Fachbodenkante

Unser Bestseller ist der **MULTIplus150** Fachboden mit seiner einzigartigen Kantenhöhe von 25 mm für diese Fachlast. Er trägt 150 kg und ermöglicht eine hohe Lagerplatzverdichtung dank der Kombination mit der 25 mm-Rasterlochung der Winkelprofile.

Der **MULTIplus85** eignet sich besonders für leichte Lagergüter und Lagerkästen mit einer Fachlast von 85 kg.

Der **MULTIplus250** kann 250 kg tragen und ist daher für schwere Güter besonders geeignet.

MULTIplus85 Der Solide

- **85 kg Fachlast:** unter anderem für Arbeitsbekleidung, Elektroinstallationsartikel oder Lagerkästen
- **25 mm Kantenhöhe**
- ideal für den Einsatz bei leichten Lagergütern und Büroregalen



Unser Bestseller

MULTIplus150 Der Alleskönner

- **150 kg Fachlast:** zum Beispiel für Werkzeuge, Farben, Eisenwaren, Packware
- für diese Fachlast einzigartige **Kantenhöhe von nur 25 mm**



MULTIplus250 Der Kraftprotz

- **250 kg Fachlast:** zum Beispiel für Kanister, Folienrollen, Kabelgebände
- **40 mm Kantenhöhe**



» Fachbodenregale beidseitig nutzbar · Aussteifung durch Eckwinkel

Fachbodenregale
Stecksystem

Fachbodenregale
Schraubsystem

Fachbodenregale
Büro

Weitspannregale

Palettenregale

Kragarmregale

Regalanlagen & Bühnen



Höhen:
1.800 mm
2.000 mm
2.300 mm
2.500 mm
3.000 mm

Tiefen:
300 mm
400 mm
500 mm
600 mm
800 mm
1.000 mm

Grundregal

Anbauregal

Anbauregal

Breiten: 750 / 1.000 / 1.300 mm

Planung

Die angegebenen Traglasten gelten für gleichmäßig verteilte Lasten je Regalboden.

Bei Schraubregalen wird die Belastbarkeit und Stabilität durch die Verwendung von Eckwinkeln erreicht. Die Anzahl der auszusteienden Ebenen entnehmen Sie bitte der Montageanleitung.

Sicherheit

Regale mit einem Höhen/Tiefen-Verhältnis größer 5:1 müssen gemäß DGUV Regel 108-007 (BGR 234) gegen Kippen gesichert werden.

Beim Schraubsystem kann die Kippsicherung (Verschraubung an der Wand) direkt durch die Lochung des Winkelprofils erfolgen.

Zusätzliche Befestigungsmaterialien am Regal sind dann nicht nötig.

Aufbaumaße

Grundregal:
Nennlänge + 6 mm

Anbauregal:
Nennlänge + 3 mm

Rahmentiefe gesamt:
Nenntiefe + 6 mm

Knicklänge:
Der erste Fachboden muß bei einer Höhe von 100 mm eingesetzt werden. Die freie Knicklänge darf nicht mehr als 500 mm betragen. Größere Knicklängen auf Anfrage möglich.



Aussteifung durch Eckwinkel

Die Aussteifung der Regale mit Eckwinkeln ist optimal für die beidseitige Nutzung.

Produktmerkmale

- Aussteifung durch Eckwinkel
- beidseitige Bestückung und Entnahme der Lagerware
- kurze Kommissionierungswege
- Montage durch Verschrauben der Fachböden
- Fachböden im Raster von 25 mm in der Höhe verstellbar
- individuelle Anpassung an räumliche Gegebenheiten und an das Lagergut durch 3 Regalbreiten
- preiswerte Alternative zum Stecksystem

Schnellfinder

Komplettregale	124 - 127
Fachböden	128 - 129
Winkelprofile	130 - 131
Zubehör	132 - 135

Fachlast oder Feldlast?



Die Fachlast beschreibt die maximale Belastung eines einzelnen Fachbodens bei gleichmäßig verteilter Last.

Die Feldlast beschreibt die maximal zulässige Belastung eines Regalfeldes.

WICHTIG: Die Summe der tatsächlichen Fachlasten darf die maximale Feldlast - nach DGUV Regel 108-007 (BGR 234) - nicht überschreiten.



Komplettregale

beidseitig nutzbar · 25 mm Kantenhöhe

Aussteifung durch Eckwinkel

Fachbodenregale
Stecksystem

Fachbodenregale
Schraubensystem

Fachbodenregale
Büro

Weitspannregale

Palettenregale

Kragarmregale

Regalanlagen & Bühnen

MULTIplus85

Der Solide

- **85 kg Fachlast:** zum Beispiel für Arbeitsbekleidung, Elektroinstallationsartikel oder Lagerkästen
- **25 mm Kantenhöhe**
- ideal für den Einsatz bei leichten Lagergütern und Büroregalen

Unser Bestseller

MULTIplus150

Der Alleskönner

- **150 kg Fachlast:** zum Beispiel für Werkzeuge, Farben, Eisenwaren
- für die Fachlast einzigartige **Kantenhöhe von nur 25 mm**

Komplettregale MULTIplus85



Fachbreite 1.000 mm · Fachlast 85 kg

		Tiefe mm		300		400		500		600			
	Höhe mm	Feldlast kg	Fachböden	Grundregal	Anbauregal	Grundregal	Anbauregal	Grundregal	Anbauregal	Grundregal	Anbauregal		
verzinkt	2.000	GR 680 AR 340	5	11830	11835	11840	11845	11850	11855	11860	11865		
				117,76 €	91,64 €	128,55 €	102,43 €	139,27 €	113,15 €	150,35 €	124,22 €		
	2.500	GR 860 AR 430	6	11831	11836	11841	11846	11851	11856	11861	11866		
				150,27 €	114,45 €	163,22 €	127,40 €	176,09 €	140,26 €	189,37 €	153,55 €		
	3.000	GR 940 AR 470	7	11832	11837	11842	11847	11852	11857	11862	11867		
176,86 €				134,29 €	191,97 €	149,40 €	206,98 €	164,41 €	222,48 €	179,91 €			
Zusatzboden mit 8 Schrauben und Muttern			11333-A	11333-A	11344-A	11344-A	11355-A	11355-A	11366-A	11366-A			
			14,57 €	14,57 €	16,73 €	16,73 €	18,87 €	18,87 €	21,09 €	21,09 €			
RAL 7035 lichtgrau	2.000	GR 680 AR 340	5	31730	31735	31740	31745	31750	31755	31760	31765		
				126,76 €	100,02 €	137,06 €	110,32 €	153,84 €	127,10 €	164,00 €	137,26 €		
	2.500	GR 860 AR 430	6	31731	31736	31741	31746	31751	31756	31761	31766		
				160,77 €	124,35 €	173,12 €	136,71 €	193,27 €	156,85 €	205,45 €	169,03 €		
	3.000	GR 940 AR 470	7	31732	31737	31742	31747	31752	31757	31762	31767		
189,47 €				146,03 €	203,89 €	160,44 €	227,39 €	183,94 €	241,60 €	198,16 €			
Zusatzboden mit 8 Schrauben und Muttern			31330-A	31330-A	31340-A	31340-A	31350-A	31350-A	31360-A	31360-A			
			16,12 €	16,12 €	18,18 €	18,18 €	21,54 €	21,54 €	23,57 €	23,57 €			

GR = Grundregal / AR = Anbauregal · Bei Kombinationen von Grund- und Anbauregalen reduzieren sich die angegebenen Feldlasten der Grundregale um je 50% der Katalogwerte!

Alle Preise ohne Bestückung. Die Tabellen zeigen Bestellbeispiele. Weitere Abmessungen und Ausführungen auf Anfrage.



Komplettregale MULTIplus150

Fachbreite 750 mm · Fachlast 150 kg

	Höhe mm	Feldlast kg	Fachböden	Tiefe mm		300		400		500		600		800									
				Grundregal	Anbauregal	Grundregal	Anbauregal	Grundregal	Anbauregal	Grundregal	Anbauregal	Grundregal	Anbauregal										
verzinkt	2.000	GR 1.460 AR 730	5	10730-75	10735-75	10740-75	10745-75	10750-75	10755-75	10760-75	10765-75	10780-75	10785-75	119,41 €	90,81 €	126,89 €	98,28 €	134,36 €	105,76 €	141,70 €	113,09 €	175,76 €	147,16 €
				10731-75	10736-75	10741-75	10746-75	10751-75	10756-75	10761-75	10766-75	10781-75	10786-75	146,30 €	110,47 €	155,27 €	119,44 €	164,24 €	128,41 €	173,04 €	137,21 €	213,92 €	178,09 €
	2.500	GR 1.320 AR 660	6	10732-75	10737-75	10742-75	10747-75	10752-75	10757-75	10762-75	10767-75	10782-75	10787-75	172,22 €	129,65 €	182,69 €	140,12 €	193,15 €	150,58 €	203,42 €	160,85 €	251,11 €	208,54 €
				Zusatzboden mit 8 Schrauben und Muttern	17203-A	17203-A	17204-A	17204-A	17205-A	17205-A	17206-A	17206-A	17208-A	17208-A	13,91 €	13,91 €	15,40 €	15,40 €	16,90 €	16,90 €	18,36 €	18,36 €	25,18 €
	RAL 7035 lichtgrau	2.000	GR 1.460 AR 730	5	30630-75	30635-75	30640-75	30645-75	30650-75	30655-75	30660-75	30665-75	30680-75	30685-75	128,84 €	99,61 €	136,03 €	106,80 €	149,71 €	120,48 €	156,90 €	127,68 €	191,04 €
30631-75					30636-75	30641-75	30646-75	30651-75	30656-75	30661-75	30666-75	30681-75	30686-75	157,30 €	120,88 €	165,93 €	129,51 €	182,35 €	145,93 €	190,98 €	154,56 €	231,94 €	195,52 €
2.500		GR 1.320 AR 660	6	30632-75	30637-75	30642-75	30647-75	30652-75	30657-75	30662-75	30667-75	30682-75	30687-75	185,42 €	141,98 €	195,50 €	152,05 €	214,65 €	171,21 €	224,72 €	181,28 €	272,51 €	229,07 €
				Zusatzboden mit 8 Schrauben und Muttern	37203-A	37203-A	37204-A	37204-A	37205-A	37205-A	37206-A	37206-A	37208-A	37208-A	15,54 €	15,54 €	16,98 €	16,98 €	19,72 €	19,72 €	21,16 €	21,16 €	27,98 €
3.000		GR 1.200 AR 600	7	30630	30635	30640	30645	30650	30655	30660	30665	30680	30685	133,70 €	104,48 €	149,08 €	119,85 €	168,75 €	139,53 €	183,56 €	154,34 €	210,93 €	181,70 €
	30631			30636	30641	30646	30651	30656	30661	30666	30681	30686	163,14 €	126,72 €	181,59 €	145,17 €	205,20 €	168,78 €	222,97 €	186,55 €	255,81 €	219,39 €	
3.000	GR 1.200 AR 600	7	30632	30637	30642	30647	30652	30657	30662	30667	30682	30687	192,24 €	148,79 €	213,76 €	170,32 €	241,31 €	197,86 €	262,04 €	218,60 €	300,35 €	256,91 €	
			Zusatzboden mit 8 Schrauben und Muttern	37230-A	37230-A	37240-A	37240-A	37250-A	37250-A	37260-A	37260-A	37280-A	37280-A	16,52 €	16,52 €	19,59 €	19,59 €	23,53 €	23,53 €	26,49 €	26,49 €	31,96 €	31,96 €

Fachbreite 1.000 mm · Fachlast 150 kg

	Höhe mm	Feldlast kg	Fachböden	Tiefe mm		300		400		500		600		800									
				Grundregal	Anbauregal	Grundregal	Anbauregal	Grundregal	Anbauregal	Grundregal	Anbauregal	Grundregal	Anbauregal										
verzinkt	2.000	GR 1.460 AR 730	5	10730	10735	10740	10745	10750	10755	10760	10765	10780	10785	128,30 €	99,69 €	142,12 €	113,52 €	154,46 €	125,86 €	167,51 €	138,91 €	194,10 €	165,49 €
				10731	10736	10741	10746	10751	10756	10761	10766	10781	10786	156,96 €	121,13 €	173,55 €	137,72 €	188,36 €	152,53 €	204,01 €	168,19 €	235,92 €	200,09 €
	2.500	GR 1.320 AR 660	6	10732	10737	10742	10747	10752	10757	10762	10767	10782	10787	184,66 €	142,09 €	204,01 €	161,45 €	221,29 €	178,72 €	239,56 €	196,99 €	276,78 €	234,21 €
				Zusatzboden mit 8 Schrauben und Muttern	17230-A	17230-A	17240-A	17240-A	17250-A	17250-A	17260-A	17260-A	17280-A	17280-A	15,68 €	15,68 €	18,45 €	18,45 €	20,92 €	20,92 €	23,53 €	23,53 €	28,84 €
	RAL 7035 lichtgrau	2.000	GR 1.460 AR 730	5	30630	30635	30640	30645	30650	30655	30660	30665	30680	30685	133,70 €	104,48 €	149,08 €	119,85 €	168,75 €	139,53 €	183,56 €	154,34 €	210,93 €
30631					30636	30641	30646	30651	30656	30661	30666	30681	30686	163,14 €	126,72 €	181,59 €	145,17 €	205,20 €	168,78 €	222,97 €	186,55 €	255,81 €	219,39 €
2.500		GR 1.320 AR 660	6	30632	30637	30642	30647	30652	30657	30662	30667	30682	30687	192,24 €	148,79 €	213,76 €	170,32 €	241,31 €	197,86 €	262,04 €	218,60 €	300,35 €	256,91 €
				Zusatzboden mit 8 Schrauben und Muttern	37230-A	37230-A	37240-A	37240-A	37250-A	37250-A	37260-A	37260-A	37280-A	37280-A	16,52 €	16,52 €	19,59 €	19,59 €	23,53 €	23,53 €	26,49 €	26,49 €	31,96 €
3.000		GR 1.200 AR 600	7	30630	30635	30640	30645	30650	30655	30660	30665	30680	30685	133,70 €	104,48 €	149,08 €	119,85 €	168,75 €	139,53 €	183,56 €	154,34 €	210,93 €	181,70 €
	30631			30636	30641	30646	30651	30656	30661	30666	30681	30686	163,14 €	126,72 €	181,59 €	145,17 €	205,20 €	168,78 €	222,97 €	186,55 €	255,81 €	219,39 €	

Fachbreite 1.300 mm · Fachlast 150 kg

	Höhe mm	Feldlast kg	Fachböden	Tiefe mm		300		400		500		600		800									
				Grundregal	Anbauregal	Grundregal	Anbauregal	Grundregal	Anbauregal	Grundregal	Anbauregal	Grundregal	Anbauregal										
verzinkt	2.000	GR 1.460 AR 730	5	10730-130	10735-130	10740-130	10745-130	10750-130	10755-130	10760-130	10765-130	10780-130	10785-130	166,66 €	138,06 €	181,62 €	153,01 €	196,36 €	167,75 €	211,10 €	182,49 €	285,92 €	257,32 €
				10731-130	10736-130	10741-130	10746-130	10751-130	10756-130	10761-130	10766-130	10781-130	10786-130	203,00 €	167,17 €	220,94 €	185,11 €	238,63 €	202,80 €	256,32 €	220,49 €	346,11 €	310,28 €
	2.500	GR 1.320 AR 660	6	10732-130	10737-130	10742-130	10747-130	10752-130	10757-130	10762-130	10767-130	10782-130	10787-130	238,37 €	195,81 €	259,31 €	216,74 €	279,94 €	237,37 €	300,58 €	258,01 €	405,34 €	362,77 €
				Zusatzboden mit 8 Schrauben und Muttern	17530-A	17530-A	17540-A	17540-A	17550-A	17550-A	17560-A	17560-A	17580-A	17580-A	23,36 €	23,36 €	26,35 €	26,35 €	29,30 €	29,30 €	32,24 €	32,24 €	47,21 €
	RAL 7035 lichtgrau	2.000	GR 1.460 AR 730	5	30630-130	30635-130	30640-130	30645-130	30650-130	30655-130	30660-130	30665-130	30680-130	30685-130	182,01 €	152,79 €	195,83 €	166,61 €	226,16 €	196,93 €	240,12 €	210,90 €	343,09 €
30631-130					30636-130	30641-130	30646-130	30651-130	30656-130	30661-130	30666-130	30681-130	30686-130	221,11 €	184,69 €	237,70 €	201,28 €	274,09 €	237,67 €	290,85 €	254,43 €	414,40 €	377,99 €
2.500		GR 1.320 AR 660	6	30632-130	30637-130	30642-130	30647-130	30652-130	30657-130	30662-130	30667-130	30682-130	30687-130	259,87 €	216,43 €	279,22 €	235,78 €	321,68 €	278,24 €	341,23 €	297,78 €	485,38 €	441,94 €
				Zusatzboden mit 8 Schrauben und Muttern	37530-A	37530-A	37540-A	37540-A	37550-A	37550-A	37560-A	37560-A	37580-A	37580-A	26,18 €	26,18 €	28,94 €	28,94 €	35,01 €	35,01 €	37,80 €	37,80 €	58,39 €
3.000		GR 1.200 AR 600	7	30630	30635	30640	30645	30650	30655	30660	30665	30680	30685	133,70 €	104,48 €	149,08 €	119,85 €	168,75 €	139,53 €	183,56 €	154,34 €	210,93 €	181,70 €
	30631			30636	30641	30646	30651	30656	30661	30666	30681	30686	163,14 €	126,72 €	181,59 €	145,17 €	205,20 €	168,78 €	222,97 €	186,55 €	255,81 €	219,39 €	

GR = Grundregal / AR = Anbauregal · Bei Kombinationen von Grund – und Anbauregalen reduzieren sich die angegebenen Feldlasten der Grundregale um je 50% der Katalogwerte!

Alle Preise ohne Bestückung. Die Tabellen zeigen Bestellbeispiele. Weitere Abmessungen und Ausführungen auf Anfrage.

Fachbodenregale Stecksystem
 Fachbodenregale Schraubsystem
 Fachbodenregale Büro
 Weitspannregale
 Palettenregale
 Kragarmregale
 Regalanlagen & Bühnen

Komplettregale

beidseitig nutzbar · 40 mm Kantenhöhe

Aussteifung durch Eckwinkel

MULTIplus250

Der Kraftprotz

- **250 kg Fachlast:** zum Beispiel für Kanister, Folienrollen, Kabelgebilde
- **40 mm Kantenhöhe**

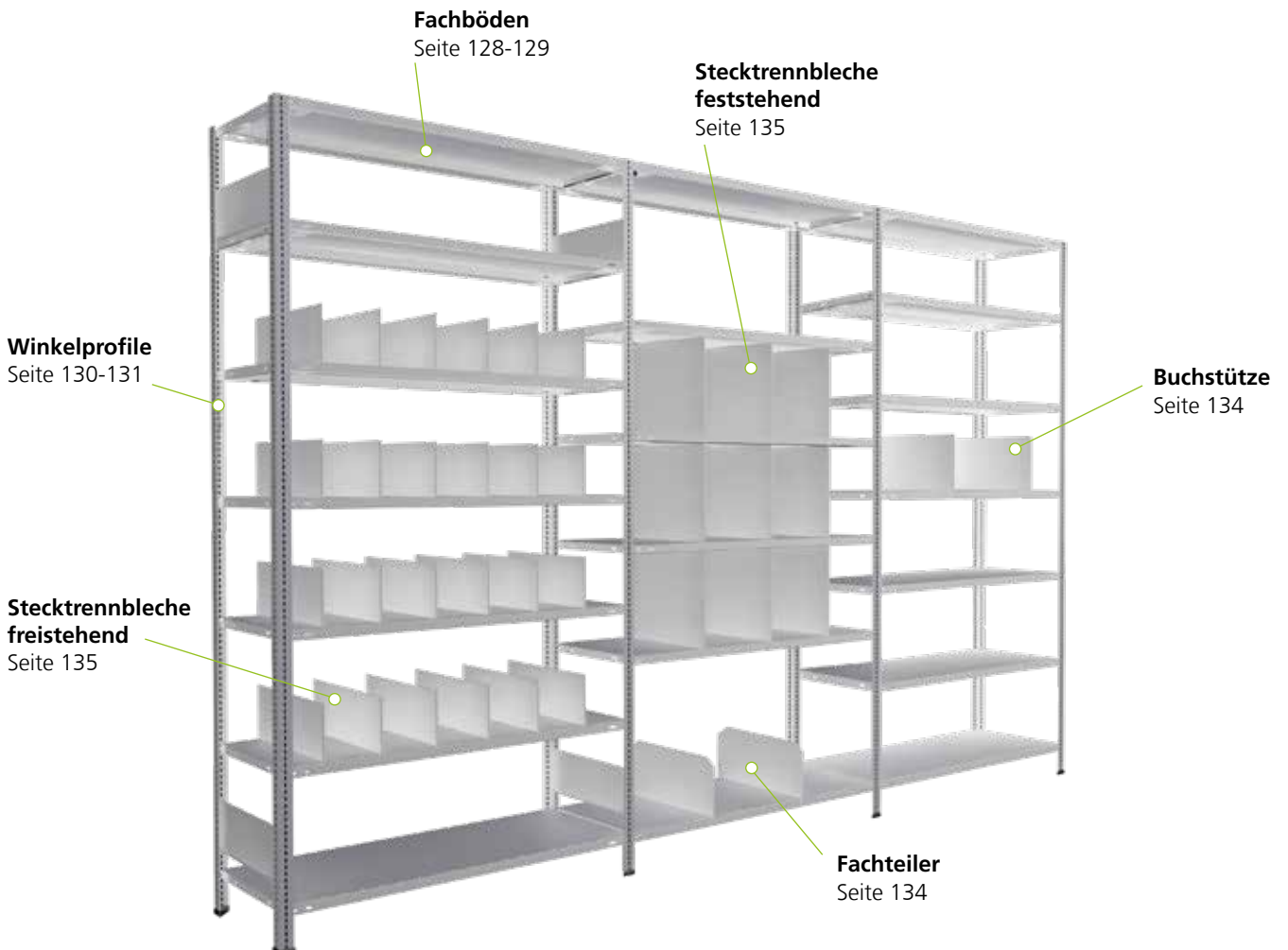

Komplettregale MULTIplus250



Fachbreite 750 mm · Fachlast 250 kg

	Tiefe mm			300		400		500		600		800	
	Höhe mm	Feldlast kg	Fachböden	Grundregal	Anbauregal	Grundregal	Anbauregal	Grundregal	Anbauregal	Grundregal	Anbauregal	Grundregal	Anbauregal
verzinkt	2.000	GR 2.330 AR 1.170	5	10930-75	10935-75	10940-75	10945-75	10950-75	10955-75	10960-75	10965-75	10980-75	10985-75
				158,95 €	114,63 €	169,39 €	125,07 €	179,61 €	135,30 €	189,91 €	145,59 €	225,88 €	181,56 €
	2.500	GR 1.960 AR 980	6	10931-75	10936-75	10941-75	10946-75	10951-75	10956-75	10961-75	10966-75	10981-75	10986-75
				189,09 €	136,73 €	201,62 €	149,26 €	213,89 €	161,53 €	226,24 €	173,89 €	269,41 €	217,05 €
	3.000	GR 1.950 AR 970	7	10932-75	10937-75	10942-75	10947-75	10952-75	10957-75	10962-75	10967-75	10982-75	10987-75
231,14 €				179,40 €	245,75 €	179,40 €	260,07 €	193,72 €	274,48 €	208,13 €	324,84 €	258,49 €	
Zusatzboden mit 8 Schrauben und Muttern			17303-A	17303-A	17304-A	17304-A	17305-A	17305-A	17306-A	17306-A	17308-A	17308-A	
			16,43 €	16,43 €	18,52 €	18,52 €	20,57 €	20,57 €	22,62 €	22,62 €	29,82 €	29,82 €	
RAL 7035 lichtgrau	2.000	GR 2.330 AR 1.170	5	30830-75	30835-75	30840-75	30845-75	30850-75	30855-75	30860-75	30865-75	30880-75	30885-75
				168,61 €	123,73 €	179,47 €	134,59 €	190,76 €	145,87 €	202,18 €	157,30 €	242,03 €	197,15 €
	2.500	GR 1.960 AR 980	6	30831-75	30836-75	30841-75	30846-75	30851-75	30856-75	30861-75	30866-75	30881-75	30886-75
				200,97 €	147,79 €	214,00 €	160,83 €	227,54 €	174,37 €	241,25 €	188,08 €	289,07 €	235,89 €
	3.000	GR 1.950 AR 970	7	30832-75	30837-75	30842-75	30847-75	30852-75	30857-75	30862-75	30867-75	30882-75	30887-75
244,95 €				177,67 €	260,15 €	192,87 €	275,95 €	208,67 €	291,95 €	224,66 €	347,73 €	280,45 €	
Zusatzboden mit 8 Schrauben und Muttern			37303-A	37303-A	37304-A	37304-A	37305-A	37305-A	37306-A	37306-A	37308-A	37308-A	
			18,14 €	18,14 €	20,31 €	20,31 €	22,57 €	22,57 €	24,85 €	24,85 €	32,82 €	32,82 €	

Fachbreite 1.000 mm · Fachlast 250 kg

	Tiefe mm			300		400		500		600		800	
	Höhe mm	Feldlast kg	Fachböden	Grundregal	Anbauregal	Grundregal	Anbauregal	Grundregal	Anbauregal	Grundregal	Anbauregal	Grundregal	Anbauregal
verzinkt	2.000	GR 2.330 AR 1.170	5	10930	10935	10940	10945	10950	10955	10960	10965	10980	10985
				174,82 €	130,50 €	190,76 €	146,44 €	210,86 €	166,54 €	226,16 €	181,84 €	255,64 €	211,32 €
	2.500	GR 1.960 AR 980	6	10931	10936	10941	10946	10951	10956	10961	10966	10981	10986
				208,13 €	155,78 €	227,26 €	174,90 €	251,38 €	199,02 €	269,74 €	217,39 €	305,12 €	252,76 €
	3.000	GR 1.950 AR 970	7	10932	10937	10942	10947	10952	10957	10962	10967	10982	10987
253,35 €				187,00 €	275,67 €	209,32 €	303,81 €	237,46 €	325,23 €	258,88 €	366,50 €	300,15 €	
Zusatzboden mit 8 Schrauben und Muttern			17330-A	17330-A	17340-A	17340-A	17350-A	17350-A	17360-A	17360-A	17380-A	17380-A	
			19,61 €	19,61 €	22,79 €	22,79 €	26,81 €	26,81 €	29,87 €	29,87 €	35,77 €	35,77 €	
RAL 7035 lichtgrau	2.000	GR 2.330 AR 1.170	5	30830	30835	30840	30845	30850	30855	30860	30865	30880	30885
				187,65 €	142,77 €	198,30 €	153,42 €	222,14 €	177,26 €	242,66 €	197,78 €	264,03 €	219,15 €
	2.500	GR 1.960 AR 980	6	30831	30836	30841	30846	30851	30856	30861	30866	30881	30886
				223,82 €	170,64 €	236,60 €	183,42 €	265,20 €	212,03 €	289,83 €	236,65 €	315,47 €	262,30 €
	3.000	GR 1.950 AR 970	7	30832	30837	30842	30847	30852	30857	30862	30867	30882	30887
271,61 €				204,33 €	286,51 €	219,23 €	319,89 €	252,61 €	348,62 €	281,34 €	378,54 €	311,26 €	
Zusatzboden mit 8 Schrauben und Muttern			37330-A	37330-A	37340-A	37340-A	37350-A	37350-A	37360-A	37360-A	37380-A	37380-A	
			21,95 €	21,95 €	24,08 €	24,08 €	28,84 €	28,84 €	32,95 €	32,95 €	37,22 €	37,22 €	

Fachbreite 1.300 mm · Fachlast 250 kg

	Tiefe mm			300		400		500		600		800	
	Höhe mm	Feldlast kg	Fachböden	Grundregal	Anbauregal	Grundregal	Anbauregal	Grundregal	Anbauregal	Grundregal	Anbauregal	Grundregal	Anbauregal
verzinkt	2.000	GR 2.330 AR 1.170	5	10930-130	10935-130	10940-130	10945-130	10950-130	10955-130	10960-130	10965-130	10980-130	10985-130
				208,81 €	164,49 €	227,92 €	183,60 €	246,89 €	202,58 €	266,01 €	221,69 €	339,35 €	295,03 €
	2.500	GR 1.960 AR 980	6	10931-130	10936-130	10941-130	10946-130	10951-130	10956-130	10961-130	10966-130	10981-130	10986-130
				248,93 €	196,57 €	271,86 €	219,50 €	294,63 €	242,27 €	317,56 €	265,20 €	405,58 €	353,22 €
	3.000	GR 1.950 AR 970	7	10932-130	10937-130	10942-130	10947-130	10952-130	10957-130	10962-130	10967-130	10982-130	10987-130
300,94 €				234,59 €	327,70 €	261,35 €	354,26 €	287,91 €	381,02 €	314,67 €	483,70 €	417,35 €	
Zusatzboden mit 8 Schrauben und Muttern			17630-A	17630-A	17640-A	17640-A	17650-A	17650-A	17660-A	17660-A	17680-A	17680-A	
			26,40 €	26,40 €	30,23 €	30,23 €	34,02 €	34,02 €	37,84 €	37,84 €	52,51 €	52,51 €	
RAL 7035 lichtgrau	2.000	GR 2.330 AR 1.170	5	30830-130	30835-130	30840-130	30845-130	30850-130	30855-130	30860-130	30865-130	30880-130	30885-130
				230,81 €	185,93 €	250,84 €	205,96 €	284,06 €	239,18 €	303,95 €	259,07 €	393,80 €	348,92 €
	2.500	GR 1.960 AR 980	6	30831-130	30836-130	30841-130	30846-130	30851-130	30856-130	30861-130	30866-130	30881-130	30886-130
				275,61 €	222,44 €	299,65 €	246,47 €	339,51 €	286,33 €	363,37 €	310,20 €	471,19 €	418,02 €
	3.000	GR 1.950 AR 970	7	30832-130	30837-130	30842-130	30847-130	30852-130	30857-130	30862-130	30867-130	30882-130	30887-130
332,03 €				264,75 €	360,07 €	292,79 €	406,58 €	339,30 €	434,42 €	367,14 €	560,21 €	492,93 €	
Zusatzboden mit 8 Schrauben und Muttern			37630-A	37630-A	37640-A	37640-A	37650-A	37650-A	37660-A	37660-A	37680-A	37680-A	
			30,58 €	30,58 €	34,59 €	34,59 €	41,23 €	41,23 €	45,21 €	45,21 €	63,18 €	63,18 €	

GR = Grundregal / AR = Anbauregal · Bei Kombinationen von Grund- und Anbauregalen reduzieren sich die angegebenen Feldlasten der Grundregale um je 50% der Katalogwerte!

Alle Preise ohne Bestückung. Die Tabellen zeigen Bestellbeispiele. Weitere Abmessungen und Ausführungen auf Anfrage.

Fachbodenregale
Steuksystem

Fachbodenregale
Schraubsystem

Fachbodenregale
Büro

Weitspannregale

Palettenregale

Kragarmregale

Regalanlagen & Bühnen

» **MULTIplus** Fachböden

hohe Qualität und Belastbarkeit



■ **Umweltfreundliche Verbindungstechnik:**
Durchsetzfugen statt schweißen

■ **Zusätzliche Aussteifung** durch Materialverdopplung an den Auflagekanten

■ **Optimierte Kastenform** erhöht die Tragkraft je Fachboden um bis zu 25 %

■ **Maximale Stabilität** durch Führen des Kastenprofils bis in die Ecken

■ **Hohe Stabilität** durch dreifache Abkantung des Materials in Tiefenrichtung

■ **Transportsicherung** durch Stapelnocken

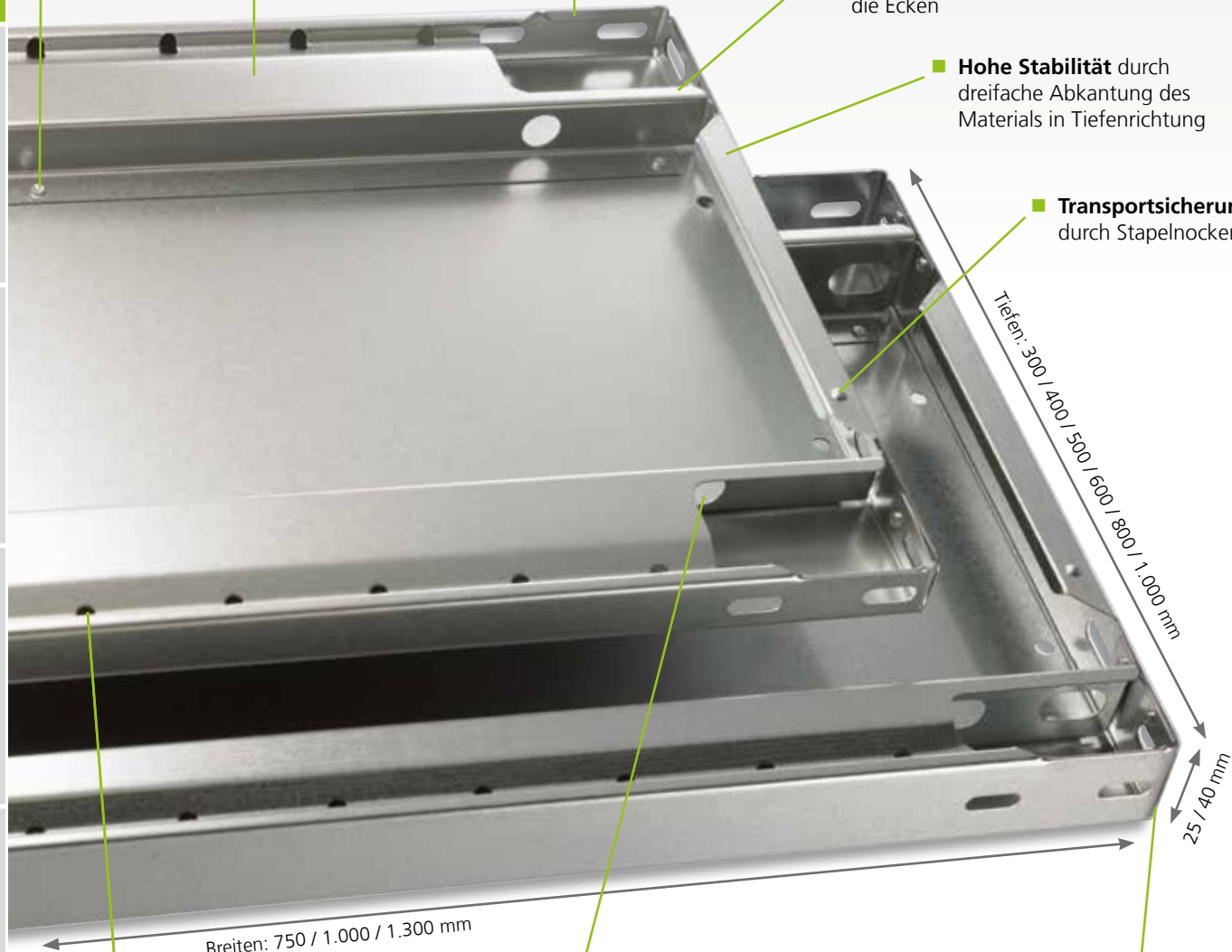

■ **Systemlochung** zum leichten Anbringen von Zubehör wie zum Beispiel Stecktrennbleche oder Draht-Steckgitter. Abstand der Systemlochung: 50 mm

■ **Knarrenlochung** zur leichten Montage im Schraubsystem

Kantenhöhen	
MULTIplus85 / MULTIplus150	25 mm Kantenhöhe
MULTIplus250	40 mm Kantenhöhe

Fachbodenregale Stecksystem
 Fachbodenregale Schraubsystem
 Fachbodenregale Büro
 Weitspannregale
 Palettenregale
 Kragarmregale
 Regalanlagen & Bühnen

MULTIplus150

Fachböden werden immer ohne Schrauben geliefert, bitte passend separat bestellen (siehe Seite 133)

Kantenhöhe 25 mm · Fachlast 150 kg							
	Tiefe mm	Fachbreite mm					
		750 mm		1.000 mm		1.300 mm	
verzinkt	300	17203 ■	12,44 €	17230 ■	14,22 €	17530 ■	21,89 €
	400	17204 ■	13,94 €	17240 ■	16,98 €	17540 ■	24,88 €
	500	17205 ■	15,43 €	17250 ■	19,45 €	17550 ■	27,83 €
	600	17206 ■	16,90 €	17260 ■	22,06 €	17560 ■	30,78 €
	800	17208 ■	23,71 €	17280 ■	27,38 €	17580 ■	45,74 €
RAL 7035 lichtgrau	300	37203 ■	14,08 €	37230 ■	15,05 €	37530 ■	24,71 €
	400	37204 ■	15,52 €	37240 ■	18,12 €	37540 ■	27,48 €
	500	37205 ■	18,25 €	37250 ■	22,06 €	37550 ■	33,54 €
	600	37206 ■	19,69 €	37260 ■	25,02 €	37560 ■	36,33 €
	800	37208 ■	26,52 €	37280 ■	30,50 €	37580 ■	56,93 €

MULTIplus250

Fachböden werden immer ohne Schrauben geliefert, bitte passend separat bestellen (siehe Seite 133)

Kantenhöhe 40 mm · Fachlast 250 kg							
	Tiefe mm	Fachbreite mm					
		750 mm		1.000 mm		1.300 mm	
verzinkt	300	17303 ■	14,06 €	17330 ■	17,24 €	17630 ■	24,03 €
	400	17304 ■	16,15 €	17340 ■	20,42 €	17640 ■	27,86 €
	500	17305 ■	18,20 €	17350 ■	24,44 €	17650 ■	31,65 €
	600	17306 ■	20,25 €	17360 ■	27,50 €	17660 ■	35,47 €
	800	17308 ■	27,45 €	17380 ■	33,40 €	17680 ■	50,14 €
	1.000			17395 ■*	55,50 €		
RAL 7035 lichtgrau	300	37303 ■	15,77 €	37330 ■	19,58 €	37630 ■	28,21 €
	400	37304 ■	17,94 €	37340 ■	21,71 €	37640 ■	32,22 €
	500	37305 ■	20,20 €	37350 ■	26,48 €	37650 ■	38,86 €
	600	37306 ■	22,48 €	37360 ■	30,58 €	37660 ■	42,84 €
	800	37308 ■	30,45 €	37380 ■	34,85 €	37680 ■	60,81 €
	1.000			37395 ■*	63,18 €		

* Fachböden 1.000 x 1.000 mm werden mit 2 Unterzügen geliefert!

MULTIplus85

Fachböden werden immer ohne Schrauben geliefert, bitte passend separat bestellen (siehe Seite 133)

Kantenhöhe 25 mm · Fachlast 85 kg							
	Tiefe mm	Fachbreite mm					
		750 mm		1.000 mm		1.300 mm	
verzinkt	300	11023 ■	11,16 €	11333 ■	13,10 €	11053 ■	17,73 €
	350	11028 ■	12,07 €	11332 ■	14,20 €		
	400			11344 ■	15,26 €		
	500			11355 ■	17,41 €		
	600			11366 ■	19,62 €		
RAL 7035 lichtgrau	300	30023 ■	12,82 €	31330 ■	14,66 €	30053 ■	20,24 €
	350	30028 ■	13,72 €	31331 ■	15,59 €		
	400			31340 ■	16,71 €		
	500			31350 ■	20,07 €		
	600			31360 ■	22,10 €		

Alle Preise ohne Bestückung. Die Tabellen zeigen Bestellbeispiele. Weitere Abmessungen und Ausführungen auf Anfrage.

■ 5 Tage ab Lager · ■ 2 Wochen versandfertig

» Winkelprofile

variable Klassiker im schlanken Design

25 mm Lochung und Kantenhöhe

Optimale Kombination der 25 mm-Rasterlochung der **MULTIplus** T-Profile und der 25 mm-Kantenhöhe der **MULTIplus85** und **MULTIplus150** Fachböden



■ **Systemlochung**
zum einfachen Anschluss
der Systemkomponenten

■ **Schlankes Design**
dadurch geringe Aufbaumaße
bei langen Regalreihen

■ **Flexibel in der Höhe**
durch das 25 mm-Raster

■ **Maximale Stabilität** durch
angepasste Materialstärken

■ **2 Farben**
in verzinkt und in
RAL 7035 lichtgrau
erhältlich

■ **35 x 35 mm Winkelprofil**
für Regale mit **MULTIplus85**
und **MULTIplus150** Fachböden

■ **40 x 40 mm Winkelprofil**
für Regale mit **MULTIplus250**
Fachböden

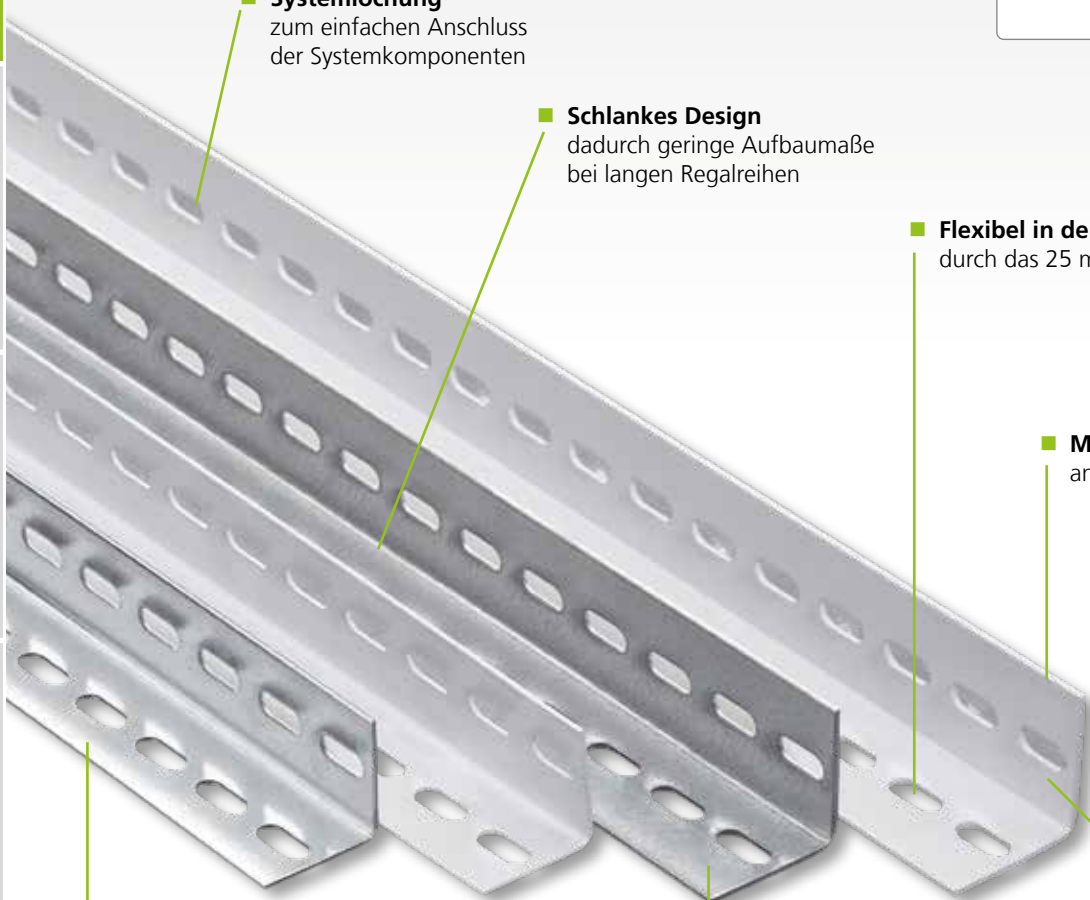

Fachbodenregale
Stecksystem

Fachbodenregale
Schraubsystem

Fachbodenregale
Büro

Weitspannregale

Palettenregale

Kragarmregale

Regalanlagen & Bühnen

Winkelprofile

schraubbar

- 35 x 35 mm und 40 x 40 mm Winkelprofile für den Aufbau von Schraubregalen
- verzinkt und RAL 7035 lichtgrau

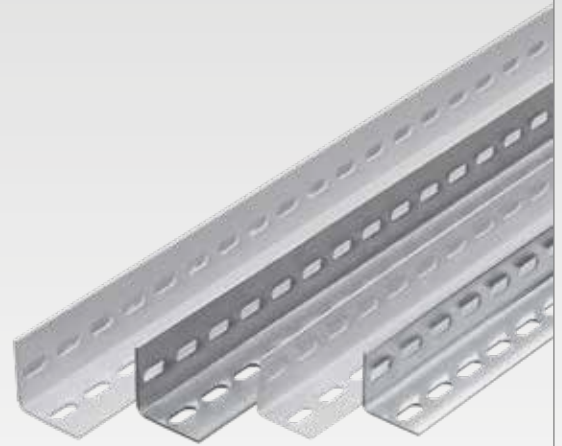

	Breite mm	Tiefe mm	Materialstärke mm	für Fachboden	Höhe mm						
					1.800	2.000	2.300	2.500	3.000	4.000	4.500
verzinkt	35	35	1,5	MULTIplus85 MULTIplus150	13203 ■	13200 ■	13230 ■	13250 ■	13300 ■		
					7,53 €	8,34 €	9,87 €	11,58 €	13,34 €		
RAL 7035 lichtgrau	40	40	2,0	MULTIplus250		11200 ■	11230 ■	11250 ■	11300 ■	11301 ■	11302 ■
						12,00 €	13,70 €	15,43 €	20,14 €	27,05 €	31,16 €
RAL 7035 lichtgrau	35	35	1,5	MULTIplus85 MULTIplus150	32203 ■	32200 ■	32230 ■	32250 ■	32300 ■		
					5,96 €	6,65 €	7,76 €	9,14 €	10,60 €		
RAL 7035 lichtgrau	40	40	2,0	MULTIplus250		30200 ■	30230 ■	30250 ■	30300 ■	30301 ■	30302 ■
						9,45 €	10,84 €	12,18 €	15,85 €	23,92 €	27,56 €

Fachbodenregale
Stecksystem

Fachbodenregale
Schraubsystem

Fachbodenregale
Büro

Weitspannregale

Palettenregale

Kragarmregale

Regalanlagen & Bühnen

Beidseitig nutzbar? Na klar!



Alle Regale im Schraubsystem werden mit Eckwinkeln ausgesteift und sind daher immer von beiden Seiten nutzbar. Die Regale können somit beidseitig bedient werden.



Zubehör

Regalkomponenten im Überblick

Komponenten und Einzelteile

Fachbodenregale
Stecksystem

Fachbodenregale
Schraubsystem

Fachbodenregale
Büro

Weitspannregale

Palettenregale

Kragarmregale

Regalanlagen & Bühnen





Kunststoff-Füße für Schraubsystem

- zum einfachen Einstecken auf das Winkelprofil
- zum Schutz der Bodenoberfläche
- schwarz

für Winkelprofile mm			
35 / 35	10311	■	0,41 €
40 / 40	10312	■	0,41 €

Stahl-Füße für Schraubsystem

- zum sicheren Stand und zur Bodenbefestigung
- auch als Doppelfuß für Doppelregale erhältlich
- zur Verschraubung mit dem Winkelprofil
- verzinkt

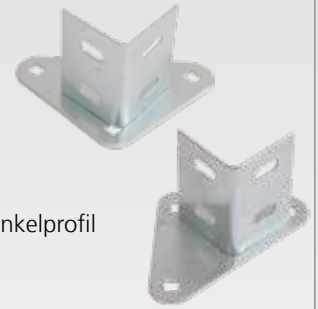

für Winkelprofile mm	Einfach-Stahlfuß		Doppel-Stahlfuß			
35 / 35 und 40 / 40	10310	■	1,52 €	10318	■	1,52 €
Unterlegplatte 2 mm	10375	■	0,54 €	10375	■	0,54 €



Flachkopfschrauben für Schraubsystem MULTIplus85 / MULTIplus150

- mit Innensechskant
- Bundmutter mit Sperrverzahnung

Bei Verschraubungen mit Eckwinkeln bitte Schrauben M6x16 bestellen.

Größe	VE			
M6x12	50	10360	■	8,42 €
	10	10360-10	■	2,10 €
M6x16	50	10361	■	9,68 €
	10	10361-10	■	2,41 €

Sechskantschrauben für Schraubsystem MULTIplus250

- Bundmutter mit Sperrverzahnung

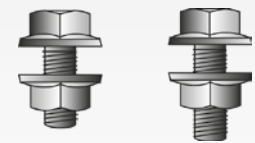

Bei Verschraubungen mit Eckwinkeln bitte Schrauben M6x16 bestellen.

Größe	VE			
M6x12	50	10323	■	12,17 €
	10	10323-10	■	3,03 €
M6x16	50	10325	■	13,02 €
	10	10325-10	■	3,30 €
M6x20	50	10326	■	14,39 €



Eckwinkel für Schraubsystem

- zur Aussteifung aller Schraubsystem-Regale
- 3 Schrauben erforderlich, je nach Einsatz Linsen- oder Sechskantschrauben
- für alle Fachböden
- verzinkt

10313	■	0,25 €
-------	---	--------

Schraubanker 8 x 75 für Stahlfuß

- zur Kippsicherung der Regale
- zur Verschraubung mit dem Stahlfuß am Boden
- verzinkt



19956	■	1,93 €
-------	---	--------

Flachbänder für Schraubsystem

- seitliche Begrenzung zum Sichern von Lagergut
- inkl. 4 Flachkopfschrauben M6x12 und Muttern
- Montage auch nachträglich möglich
- verzinkt und RAL 7035 lichtgrau

	Höhe mm	Tiefe mm		300	350	400	500	600	800
		Materialstärke mm							
ver- zinkt	78	2		10493	10493-A	10494	10495	10496	10498
				3,09 €	3,34 €	3,74 €	4,50 €	5,54 €	7,39 €
RAL 7035	78	2		30483	30483-A	30484	30485	30486	30488
				3,27 €	3,67 €	4,02 €	4,80 €	5,85 €	7,81 €

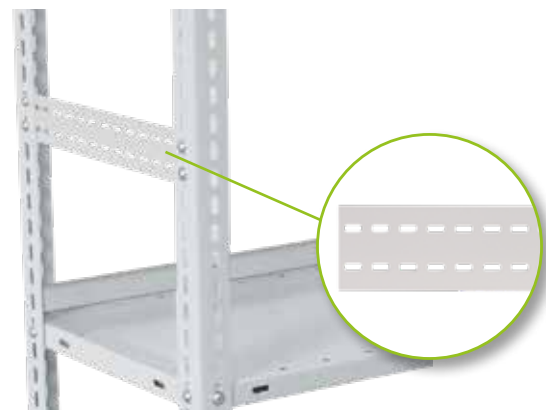

Fachbodenregale
Stecksystem

Fachbodenregale
Schraubsystem

Fachbodenregale
Büro

Weitspannregale

Palettenregale

Kragarmregale

Regalanlagen & Bühnen



Fachteiler, freistehend für MULTIplus Fachböden

- auf den Fachböden frei verschiebbar
- in Längsrichtung stufenlos verstellbar
- RAL 7035 lichtgrau

für MULTIplus85 und MULTIplus150 Fachböden · 25 mm Kante

RAL 7035 lichtgrau	Tiefe mm	Höhe mm		
	300	200		
400	33436-25		12,37 €	
500	33437-25		13,34 €	
600	33438-25		14,54 €	

Auftragsbezogene Fertigung, Rücknahme ausgeschlossen

für MULTIplus250 Fachböden · 40 mm Kante

RAL 7035 lichtgrau	Tiefe mm	Höhe mm		
	300	200		
400	33436-40		12,37 €	
500	33437-40		13,34 €	
600	33438-40		14,54 €	

Auftragsbezogene Fertigung, Rücknahme ausgeschlossen



Buchstütze, freistehend für MULTIplus Fachböden

- frei verschiebbar
- für alle Fachböden bis 600 mm Tiefe verwendbar
- auch als seitliche Begrenzung einsetzbar
- RAL 7035 lichtgrau

RAL 7035 lichtgrau	für Regaltiefe		Maße			
	mm	Tiefe mm	Höhe mm			
	300	280	200	32493	7,29 €	
	400	380		32494	8,53 €	
	500	480		32495	9,87 €	
	600	580		32496	11,13 €	



Anschlagleisten für MULTIplus Fachböden

- verhindert das Durchrutschen des Lagerguts
- verzinkt und RAL 7035 lichtgrau

RAL 7035 lichtgrau	Breite mm	Höhe mm		
	750	55		
1.000	10490		3,57 €	
1.300	10497		4,29 €	
verzinkt	750	55	30481	5,30 €
	1.000		30480	5,95 €
	1.300		30487	6,78 €

Stecktrennbleche für MULTIplus Fachböden

- Unterteilung der Fachböden zur optimalen Lagerung von Kleinteilen
- einfaches Einstecken in die MULTIplus Systemlochung
- verzinkt und RAL 7035 lichtgrau

feststehend

für MULTIplus85 und MULTIplus150 Fachböden

	Tiefe mm		300	400	500	600	800
	Höhe mm	lichte Höhe mm					
verzinkt	190	200	12380-25	12384-25	12388-25	12392-25	12396-25
			6,60 €	7,26 €	7,90 €	8,60 €	9,90 €
	290	300	12381-25	12385-25	12389-25	12393-25	12397-25
			7,80 €	8,82 €	9,80 €	10,80 €	12,81 €
	390	400	12382-25	12386-25	12390-25	12394-25	12398-25
9,03 €			10,38 €	11,75 €	13,13 €	15,81 €	
490	500	12383-25	12387-25	12391-25	12395-25	12399-25	
		10,21 €	11,93 €	13,65 €	15,36 €	18,77 €	
RAL 7035 lichtgrau	190	200	32360-25	32364-25	32368-25	32372-25	32376-25
			8,49 €	9,11 €	9,75 €	10,42 €	11,74 €
	290	300	32361-25	32365-25	32369-25	32373-25	32377-25
			9,59 €	10,64 €	11,58 €	12,64 €	14,57 €
	390	400	32362-25	32366-25	32370-25	32374-25	32378-25
10,83 €			12,20 €	13,48 €	14,85 €	17,56 €	
490	500	32363-25	32367-25	32371-25	32375-25	32379-25	
		12,12 €	13,78 €	15,46 €	17,04 €	20,41 €	

Auftragsbezogene Fertigung, Rücknahme ausgeschlossen.

für MULTIplus250 Fachböden

	Tiefe mm		300	400	500	600	800
	Höhe mm	lichte Höhe mm					
verzinkt	200	210	12380-40	12384-40	12388-40	12392-40	12396-40
			6,84 €	7,60 €	8,32 €	9,07 €	10,55 €
	300	310	12381-40	12385-40	12389-40	12393-40	12397-40
			8,08 €	9,11 €	10,21 €	11,26 €	13,46 €
	400	410	12382-40	12386-40	12390-40	12394-40	12398-40
9,28 €			10,71 €	12,17 €	13,61 €	16,47 €	
500	510	12383-40	12387-40	12391-40	12395-40	12399-40	
		10,51 €	12,27 €	14,03 €	15,81 €	19,41 €	
RAL 7035 lichtgrau	200	210	32360-40	32364-40	32368-40	32372-40	32376-40
			8,49 €	9,11 €	9,75 €	10,42 €	11,74 €
	300	310	32361-40	32365-40	32369-40	32373-40	32377-40
			9,65 €	10,69 €	11,64 €	12,68 €	14,63 €
	400	410	32362-40	32366-40	32370-40	32374-40	32378-40
10,83 €			12,20 €	13,48 €	14,85 €	17,56 €	
500	510	32363-40	32367-40	32371-40	32375-40	32379-40	
		12,16 €	13,85 €	15,52 €	17,10 €	20,45 €	

Auftragsbezogene Fertigung, Rücknahme ausgeschlossen.

freistehend

für MULTIplus85 und MULTIplus150 Fachböden · 25 mm Kante

RAL 7035	Tiefe mm		300	400	500	600	800
	Höhe mm						
140	140		32380-25	32381-25	32382-25	32383-25	32384-25
		7,81 €	8,32 €	8,82 €	9,24 €	10,30 €	

Auftragsbezogene Fertigung, Rücknahme ausgeschlossen.

für MULTIplus250 Fachböden · 40 mm Kante

RAL 7035	Tiefe mm		300	400	500	600	800
	Höhe mm						
140	140		32380-40	32381-40	32382-40	32383-40	32384-40
		7,86 €	8,36 €	8,84 €	9,28 €	10,34 €	

Auftragsbezogene Fertigung, Rücknahme ausgeschlossen.



» Fachbodenregal Büro

– viel Platz auf engem Raum



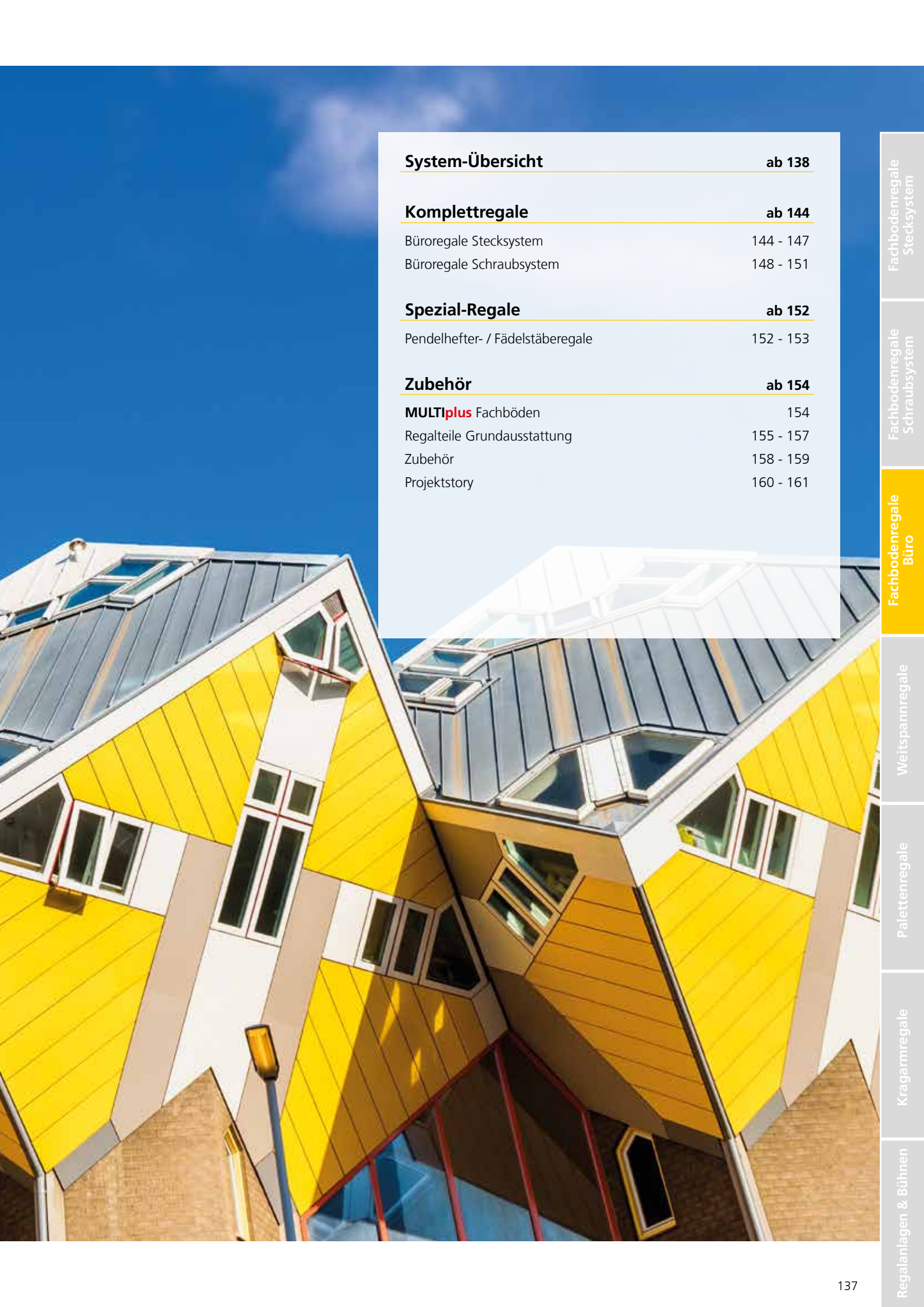

System-Übersicht ab 138

Komplettregale ab 144

Büroregale Stecksystem	144 - 147
Büroregale Schraubsystem	148 - 151

Spezial-Regale ab 152

Pendelhefter- / Fädelstäberegale	152 - 153
----------------------------------	-----------

Zubehör ab 154

MULTIplus Fachböden	154
Regalteile Grundausrüstung	155 - 157
Zubehör	158 - 159
Projektstory	160 - 161

Fachbodenregale
Stecksystem

Fachbodenregale
Schraubsystem

Fachbodenregale
Büro

Weitspannregale

Palettenregale

Kragarmregale

Regalanlagen & Bühnen

» Büroregale

viel Platz für Ordnung

- für bis zu 192 Ordner pro Feld (bei 2.300 mm Höhe)
- optimale Raumausnutzung durch Höhenverstellbarkeit der Fachböden im Raster von 25 mm
- einseitig und beidseitig nutzbar
- wahlweise als Steck- oder Schraubsystem
- Regale mit **MULTIplus85** oder **MULTIplus150** Fachböden
- zur attraktiven Optik: Stecksystem Büroregale mit ungelochten Rahmenfronten und Fachböden

TIPP Im Bereich der Büroregale verfügen beide Fachböden über eine Kantenhöhe von 25 mm und bieten mit unserem 25 mm-Raster der T-Profile eine ideale Höhenanpassung an Ihr Archivgut.

25 mm



» Fachböden in zwei Ausführungen

MULTIplus85

Der Solide

- **85 kg Fachlast:** Einsatz bei einseitig nutzbaren Büroregalen in 300 mm Tiefe
- **25 mm Kantenhöhe**
- die **Anschlagleisten** verhindern das Durchschieben von Ordnern und Unterlagen

Unser Bestseller

MULTIplus150

Der Alleskönner

- **150 kg Fachlast:** Einsatz bei beidseitig nutzbaren Büroregalen in 600 mm Tiefe
- für die Fachlast einzigartige **Kantenhöhe von nur 25 mm**
- der **Mittelanschlag** verhindert das Durchschieben von Ordnern und Unterlagen

» Anschlagleiste & Mittelanschlag damit alles an seinem Platz bleibt

Bei Büroregalen von SCHULTE Lagertechnik wird das Herausfallen oder Durchschieben von Ordnern durch eine **Anschlagleiste** oder einen **Mittelanschlag** verhindert.

Bei 300 mm tiefen Regalen verhindert die Anschlagleiste das Durchschieben der Ordner.

Bei 600 mm tiefen Regalen verhindert der Mittelanschlag das Durchschieben der Ordner. Alle Fachböden in 600 mm Tiefe besitzen hierfür serienmäßig eine **Mittelanschlag-Lochung**.



Anschlagleiste



Mittelanschlag

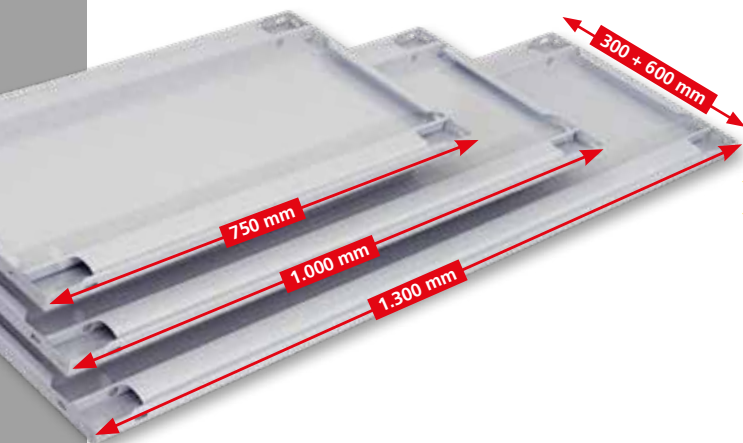

» Variable Breiten & Tiefen für eine optimale Anpassung

Fachböden für Büroregale sind in drei verschiedenen Breiten und zwei Tiefen erhältlich. Dies ermöglicht eine optimale Anpassung an die vorhandene Lagerfläche und das Lagergut.

» Oberflächen in vielfältiger Auswahl

Alle Fachböden und Profile sind in der Standardausführung sendzimirverzinkt oder pulverbeschichtet in RAL 7035 lichtgrau erhältlich. Zusätzlich sind die T-Profil-Rahmen auch in schwarz erhältlich.

Oberflächenausführungen:



sendzimir-
verzinkt

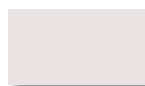

RAL 7035
lichtgrau



schwarz
nur T-Profil-Rahmen

» Büroregale Stecksystem

modular, flexibel, innovativ

- schnelle und einfache Montage, flexibler Umbau möglich
- auf Wunsch mit Anschlagleiste oder Mittelanschlag, gegen Durchschieben oder Herausfallen der Ordner
- modulare Anpassung der Regale durch umfangreiches Systemzubehör und Kompatibilität untereinander
- geeignet zum Aufbau mehrgeschossiger Regalanlagen
- 300 mm Regaltiefe: bis zu 96 Ordner pro Regalfeld bei 2.300 mm Höhe
600 mm Regaltiefe: bis zu 192 Ordner pro Regalfeld bei 2.300 mm Höhe



» MULTIplus T-Profil

flexibel in der Höhe
durch 25 mm-Raster

Die Lochung **der MULTIplus T-Profile** im SCHULTE Stecksystem erfolgt in einem **25 mm-Raster**. In Kombination mit den **MULTIplus** Fachböden, die ebenfalls eine Kantenhöhe von 25 mm haben, ergibt sich eine einzigartige Flexibilität der Höhenverstellbarkeit.

Die Abstimmung zwischen Raster und Fachböden ermöglicht eine optimale Anpassung an die zu lagernden Güter und erlaubt so die höchstmögliche Ausnutzung des Regalvolumens.



Anschlagleiste

» Einseitig nutzbar

Aussteifung durch Kreuzstrebe
Anschlagleiste bei Regaltiefe 300 mm

Bei 300 mm tiefen Regalen verhindert die **Anschlagleiste** das Durchschieben der Ordner.

Vorteile:

- günstige Aussteifungsvariante für die einseitige Nutzung
- Anschlagleisten (optionales Zubehör) verhindern das Durchschieben von Ordnern oder Unterlagen
- optimale Anpassung durch **MULTIplus85** Fachböden
- ideal zur Aufstellung von Regalzeilen vor Wänden

» Beidseitig nutzbar

Aussteifung durch Längsriegel
Mittelanschlag bei Regaltiefe 600 mm

Längsriegel werden einfach in das Lochraster der **MULTIplus** T-Profil-Rahmen gesteckt und gewährleisten eine hohe Standfestigkeit. Bei 600 mm tiefen Regalen verhindert der **Mittelanschlag** das Durchschieben der Ordner. Die Fachböden besitzen dafür serienmäßig eine **Mittelanschlag-Lochung**.

Vorteile:

- Aussteifungsvariante für die beidseitige Nutzung
- Mittelanschlüsse (optionales Zubehör) verhindern das Durchschieben von Ordnern oder Unterlagen
- optimale Anpassung durch **MULTIplus150** Fachböden
- ideal zum Aufbau von freistehenden Regalzeilen



Mittelanschlag



» Büroregale Schraubsystem

robust, vielseitig, preiswert

- das preiswerte System für eingeschossige Regalzeilen
- Montage durch Verschrauben der Winkelprofile und Fachböden
- auf Wunsch mit Anschlagleiste oder Mittelanschlag, gegen Durchschieben oder Herausfallen der Ware
- 300 mm Regaltiefe: bis zu 96 Ordner pro Regalfeld bei 2.300 mm Höhe
600 mm Regaltiefe: bis zu 192 Ordner pro Regalfeld bei 2.300 mm Höhe

» Winkelprofile

flexibel in der Höhe durch 25 mm-Raster

Die Winkelprofile erhalten Sie in drei verschiedenen Größen, abhängig vom jeweiligen Anwendungszweck. Unterschiedliche Abmessungen und Materialstärken sorgen für hohe Stabilität bei jedem Regal.

Die Lochung **der Winkelprofile** im SCHULTE Schraubsystem erfolgt in einem **25 mm-Raster**. In Kombination mit den **MULTIplus** Fachböden ergibt sich eine einzigartige Flexibilität der Höhenverstellbarkeit.

Sie sparen Platz durch geringe Aufbaumaße bei langen Regalzeilen durch schlanke Winkelprofile.





Anschlagleiste

» Einseitig nutzbar

Aussteifung durch Eckwinkel
Anschlagleiste bei Regaltiefe 300 mm

Bei 300 mm tiefen Regalen verhindert die **Anschlagleiste** das Durchschieben der Ordner.

Vorteile:

- günstige Aussteifungsvariante für die einseitige Nutzung
- Anschlagleisten (optionales Zubehör) verhindern das Durchschieben von Ordnern oder Unterlagen
- optimale Ausstattung mit **MULTIplus85** Fachböden
- ideal zur Aufstellung von Regalzeilen vor Wänden

» Beidseitig nutzbar

Aussteifung durch Eckwinkel
Mittelanschlag bei Regaltiefe 600 mm

Bei 600 mm tiefen Regalen verhindert der **Mittelanschlag** das Durchschieben der Ordner. Die Fachböden besitzen dafür serienmäßig eine **Mittelanschlag-Lochung**.

Vorteile:

- Aussteifungsvariante für die beidseitige Nutzung
- Mittelanschlüge (optionales Zubehör) verhindern das Durchschieben von Ordnern oder Unterlagen
- optimale Ausstattung mit **MULTIplus150** Fachböden
- ideal zum Aufbau von freistehenden Regalzeilen



Mittelanschlag



» Büroregale Stecksystem

zur Ablage und Organisation im Büro und Archiv

Fachbodenregale
Stecksystem

Fachbodenregale
Schräusystem

Fachbodenregale
Büro

Weitspannregale

Palettenregale

Kragarmregale

Regalanlagen & Bühnen

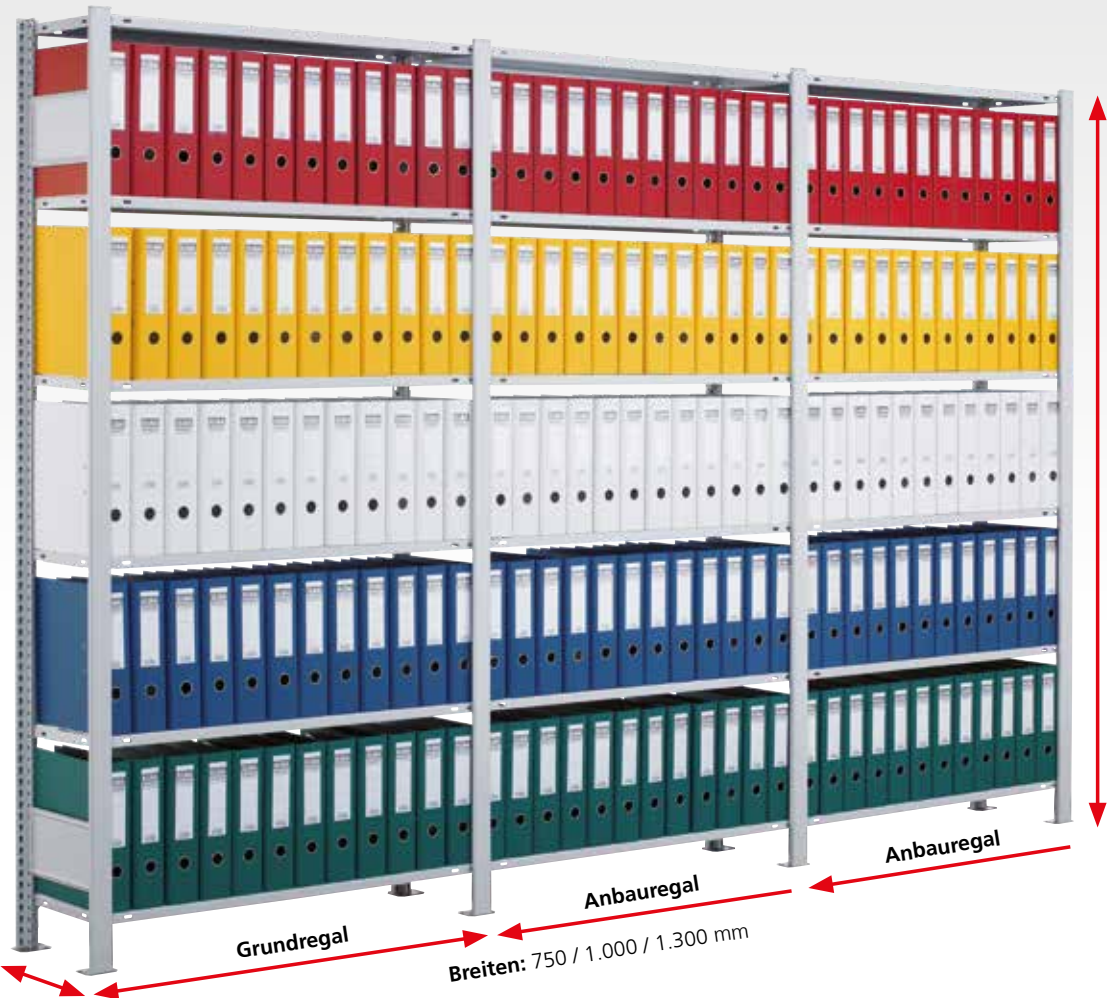

Tiefen:
300 mm
600 mm

Höhen: 1.800 / 2.000 / 2.300 mm

Grundregal

Anbauregal

Anbauregal

Breiten: 750 / 1.000 / 1.300 mm

Planung

Die angegebenen Traglasten gelten für gleichmäßig verteilte Lasten je Regalboden.

Ordnerhöhen (OH) geben die Anzahl der Lagerebenen an.

Bei Komplettregalen werden T-Profile und Tiefenriegel standardmäßig in der Ausführung **MULTIplus** steckbar geliefert. Wünschen Sie vormontierte Rahmen werden diese gegen Mehrpreis werkseitig genietet (siehe Seite 83).

Sicherheit

Regale mit einem Höhen/Tiefen-Verhältnis größer 5:1 müssen gemäß DGUV Regel 108-007 (BGR 234) gegen Kippen gesichert werden.

Beispiel:

Ein einseitig nutzbares Büroregal mit einer Tiefe von 300 mm und einer Höhe von 1.800 mm muss durch eine Wandverankerung gesichert werden.

Ein beidseitig nutzbares Büroregal mit 600 mm Tiefe darf bis zu einer Höhe von 3.000 mm ohne Kippsicherung aufgestellt werden.

Aufbaumaße

Grundregal:

Nennlänge + 60 mm

Anbauregal:

Nennlänge + 6 mm

Rahmentiefe gesamt:

Nenntiefe + 36 mm

Knicklänge:

Alle Bestellvorschläge sind statisch auf eine maximale Knicklänge von 600 mm ausgelegt. Größere Knicklängen auf Anfrage möglich.



Anschlagleiste

Bei einseitig nutzbaren Büroregalen mit 300 mm Tiefe kann eine Anschlagleiste eingesetzt werden.



Mittelanschlag

Bei beidseitig nutzbaren Büroregalen mit 600 mm Tiefe kann ein Mittelanschlag eingesetzt werden. Die Fachböden besitzen serienmäßig eine Mittelanschlag-Lochung.



Ungelochte T-Profil-Rahmenfronten

Für eine edle Optik werden alle Stecksystem Büroregale mit ungelochten Rahmenfronten und Fachböden geliefert.

Produktmerkmale

Einseitig nutzbar

- Aussteifung durch Kreuzstrebe
- Anschlagleisten (optionales Zubehör) verhindern das Durchschieben von Ordnern oder Unterlagen
- optimale Anpassung durch **MULTIplus85** Fachböden
- 300 mm Regaltiefe: fasst bis zu 96 Ordner pro Feld bei 2.300 mm Höhe
- attraktive Optik durch ungelochte T-Profil-Fronten und Fachböden
- ideal zur Aufstellung von Regalzeilen vor Wänden

Beidseitig nutzbar

- Aussteifung durch Längsriegel
- Mittelanschlüge (optionales Zubehör) verhindern das Durchschieben von Ordnern oder Unterlagen
- optimale Anpassung durch **MULTIplus150** Fachböden
- 600 mm Regaltiefe: fasst bis zu 192 Ordner pro Feld bei 2.300 mm Höhe
- attraktive Optik durch ungelochte T-Profil-Fronten und Fachböden
- ideal zum Aufbau von freistehenden Regalanlagen

Schnellfinder

Fachböden	154
T-Profil-Rahmen	156
Anschlagleisten & Mittelanschlüge	157
Unterteilungen	158
Flügeltüren	159

Der richtige Fachboden?



Bei allen Büroregalen sind die Fachböden bereits auf die Fachlasten entsprechend abgestimmt. Bei beidseitig nutzbaren Büroregalen mit 600 mm Tiefe wird ein **MULTIplus150** Fachboden eingesetzt. Bei einseitig genutzten Regalen mit 300 mm Tiefe wird ein **MULTIplus85** Fachboden verwendet.



Stecksystem

einseitig nutzbar

300 mm Tiefe

Kreuzstrebe

Büroregale Stecksystem MULTIplus85

einseitig nutzbar · 300 mm Tiefe · Aussteifung durch Kreuzstrebe



Fachbreite 750 mm · Fachlast 85 kg

					300 mm Tiefe mit Anschlagleiste (Zusatzboden inkl. Anschlagleiste) Der Deckboden hat keine Anschlagleiste.				300 mm Tiefe ohne Anschlagleiste (Zusatzboden ohne Anschlagleiste)			
					Grundregal		Anbauregal		Grundregal		Anbauregal	
	Höhe mm	Feldlast kg	Fachböden (Ordnerhöhen)	Ordner Stück								
verzinkt	1.800	1.300	5 (4 OH)	36	17700	163,89 €	17703	117,99 €	17718	152,66 €	17721	106,76 €
	2.000	1.400	6 (5 OH)	45	17706	182,93 €	17709	135,00 €	17724	168,89 €	17727	120,96 €
	2.300	1.100	7 (6 OH)	54	17712	208,63 €	17715	155,34 €	17730	191,79 €	17733	138,50 €
	Zusatzboden mit 4 Fachbodenträgern					11123-B-AL	14,98 €	11123-B-AL	14,98 €	11123-B	12,17 €	11123-B
RAL 7035 lichtgrau	1.800	1.300	5 (4 OH)	36	36000	200,87 €	36003	145,63 €	36018	179,66 €	36021	124,42 €
	2.000	1.400	6 (5 OH)	45	36006	228,19 €	36009	168,87 €	36024	201,67 €	36027	142,35 €
	2.300	1.100	7 (6 OH)	54	36012	260,59 €	36015	194,63 €	36030	228,77 €	36033	162,81 €
	Zusatzboden mit 4 Fachbodenträgern					30123-B-AL	19,14 €	30123-B-AL	19,14 €	30123-B	13,84 €	30123-B
Rahmen: schwarz Böden: lichtgrau	1.800	1.300	5 (4 OH)	36	36000-S	200,87 €	36003-S	145,63 €	36018-S	179,66 €	36021-S	124,42 €
	2.000	1.400	6 (5 OH)	45	36006-S	228,19 €	36009-S	168,87 €	36024-S	201,67 €	36027-S	142,35 €
	2.300	1.100	7 (6 OH)	54	36012-S	260,59 €	36015-S	194,63 €	36030-S	228,77 €	36033-S	162,81 €
	Zusatzboden mit 4 Fachbodenträgern					30123-B-AL	19,14 €	30123-B-AL	19,14 €	30123-B	13,84 €	30123-B

Fachbreite 1.000 mm · Fachlast 85 kg

					300 mm Tiefe mit Anschlagleiste (Zusatzboden inkl. Anschlagleiste) Der Deckboden hat keine Anschlagleiste.				300 mm Tiefe ohne Anschlagleiste (Zusatzboden ohne Anschlagleiste)			
					Grundregal		Anbauregal		Grundregal		Anbauregal	
	Höhe mm	Feldlast kg	Fachböden (Ordnerhöhen)	Ordner Stück								
verzinkt	1.800	1.300	5 (4 OH)	48	17701	176,67 €	17704	130,77 €	17719	162,39 €	17722	116,49 €
	2.000	1.400	6 (5 OH)	60	17707	198,42 €	17710	150,49 €	17725	180,57 €	17728	132,64 €
	2.300	1.100	7 (6 OH)	72	17713	226,82 €	17716	173,53 €	17731	205,41 €	17734	152,12 €
	Zusatzboden mit 4 Fachbodenträgern					11133-B-AL	17,69 €	11133-B-AL	17,69 €	11133-B	14,12 €	11133-B
RAL 7035 lichtgrau	1.800	1.300	5 (4 OH)	48	36001	212,63 €	36004	157,40 €	36019	188,82 €	36022	133,59 €
	2.000	1.400	6 (5 OH)	60	36007	242,44 €	36010	183,11 €	36025	212,68 €	36028	153,35 €
	2.300	1.100	7 (6 OH)	72	36013	277,32 €	36016	211,36 €	36031	241,60 €	36034	175,65 €
	Zusatzboden mit 4 Fachbodenträgern					30133-B-AL	21,62 €	30133-B-AL	21,62 €	30133-B	15,67 €	30133-B
Rahmen: schwarz Böden: lichtgrau	1.800	1.300	5 (4 OH)	48	36001-S	212,63 €	36004-S	157,40 €	36019-S	188,82 €	36022-S	133,59 €
	2.000	1.400	6 (5 OH)	60	36007-S	242,44 €	36010-S	183,11 €	36025-S	212,68 €	36028-S	153,35 €
	2.300	1.100	7 (6 OH)	72	36013-S	277,32 €	36016-S	211,36 €	36031-S	241,60 €	36034-S	175,65 €
	Zusatzboden mit 4 Fachbodenträgern					30133-B-AL	21,62 €	30133-B-AL	21,62 €	30133-B	15,67 €	30133-B

Fachbreite 1.300 mm · Fachlast 85 kg

					300 mm Tiefe mit Anschlagleiste (Zusatzboden inkl. Anschlagleiste) Der Deckboden hat keine Anschlagleiste.				300 mm Tiefe ohne Anschlagleiste (Zusatzboden ohne Anschlagleiste)			
					Grundregal		Anbauregal		Grundregal		Anbauregal	
	Höhe mm	Feldlast kg	Fachböden (Ordnerhöhen)	Ordner Stück								
verzinkt	1.800	1.300	5 (4 OH)	64	17702	205,55 €	17705	158,22 €	17720	188,40 €	17723	141,06 €
	2.000	1.400	6 (5 OH)	80	17708	232,65 €	17711	183,28 €	17726	211,21 €	17729	161,84 €
	2.300	1.100	7 (6 OH)	96	17714	266,40 €	17717	211,67 €	17732	240,67 €	17735	185,95 €
	Zusatzboden mit 4 Fachbodenträgern					11153-B-AL	23,03 €	11153-B-AL	23,03 €	11153-B	18,75 €	11153-B
RAL 7035 lichtgrau	1.800	1.300	5 (4 OH)	64	36002	246,77 €	36005	190,09 €	36020	219,63 €	36023	162,96 €
	2.000	1.400	6 (5 OH)	80	36008	282,99 €	36011	222,22 €	36026	249,07 €	36029	188,30 €
	2.300	1.100	7 (6 OH)	96	36014	324,29 €	36017	256,89 €	36032	283,58 €	36035	216,19 €
	Zusatzboden mit 4 Fachbodenträgern					30153-B-AL	28,04 €	30153-B-AL	28,04 €	30153-B	21,26 €	30153-B
Rahmen: schwarz Böden: lichtgrau	1.800	1.300	5 (4 OH)	64	36002-S	246,77 €	36005-S	190,09 €	36020-S	219,63 €	36023-S	162,96 €
	2.000	1.400	6 (5 OH)	80	36008-S	282,99 €	36011-S	222,22 €	36026-S	249,07 €	36029-S	188,30 €
	2.300	1.100	7 (6 OH)	96	36014-S	324,29 €	36017-S	256,89 €	36032-S	283,58 €	36035-S	216,19 €
	Zusatzboden mit 4 Fachbodenträgern					30153-B-AL	28,04 €	30153-B-AL	28,04 €	30153-B	21,26 €	30153-B

Alle Preise ohne Bestückung. Die Tabellen zeigen Bestellbeispiele. Weitere Abmessungen und Ausführungen auf Anfrage.

5 Tage ab Lager

Fachbodenregale Stecksystem
 Fachbodenregale Schraubsystem
 Fachbodenregale Büro
 Weitspannregale
 Palettenregale
 Krugarmregale
 Regalanlagen & Bühnen

Büroregale Stecksystem MULTIplus150

beidseitig nutzbar · 600 mm Tiefe · Aussteifung durch Längenziegel



Fachbreite 750 mm · Fachlast 150 kg

					600 mm Tiefe mit Mittelanschlag (Zusatzboden inkl. Mittelanschlag) Der Deckboden hat keinen Mittelanschlag.				600 mm Tiefe ohne Mittelanschlag (Zusatzboden ohne Mittelanschlag)			
					Grundregal		Anbauregal		Grundregal		Anbauregal	
	Höhe mm	Feldlast kg	Fachböden (Ordnerhöhen)	Ordner Stück								
verzinkt	1.800	1.300	5 (4 OH)	72	17736	228,20 €	17739	183,58 €	17754	214,04 €	17757	169,42 €
	2.000	1.400	6 (5 OH)	90	17742	256,89 €	17745	209,95 €	17760	239,19 €	17763	192,25 €
	2.300	1.100	7 (6 OH)	108	17748	291,68 €	17751	239,38 €	17766	270,44 €	17769	218,13 €
	Zusatzboden mit 4 Fachbodenträgern					17207-B-MA	24,06 €	17207-B-MA	24,06 €	17207-B	20,53 €	17207-B
RAL 7035 lichtgrau	1.800	1.300	5 (4 OH)	72	36036	281,86 €	36039	227,64 €	36054	267,70 €	36057	213,48 €
	2.000	1.400	6 (5 OH)	90	36042	320,25 €	36045	261,94 €	36060	302,55 €	36063	244,24 €
	2.300	1.100	7 (6 OH)	108	36048	363,73 €	36051	298,79 €	36066	342,48 €	36069	277,54 €
	Zusatzboden mit 4 Fachbodenträgern					37207-B-MA	30,21 €	37207-B-MA	30,21 €	37207-B	26,68 €	37207-B
Rahmen: schwarz Böden: lichtgrau	1.800	1.300	5 (4 OH)	72	36036-S	281,86 €	36039-S	227,64 €	36054-S	267,70 €	36057-S	213,48 €
	2.000	1.400	6 (5 OH)	90	36042-S	320,25 €	36045-S	261,94 €	36060-S	302,55 €	36063-S	244,24 €
	2.300	1.100	7 (6 OH)	108	36048-S	363,73 €	36051-S	298,79 €	36066-S	342,48 €	36069-S	277,54 €
	Zusatzboden mit 4 Fachbodenträgern					37207-B-MA	30,21 €	37207-B-MA	30,21 €	37207-B	26,68 €	37207-B

Fachbreite 1.000 mm · Fachlast 150 kg

					600 mm Tiefe mit Mittelanschlag (Zusatzboden inkl. Mittelanschlag) Der Deckboden hat keinen Mittelanschlag.				600 mm Tiefe ohne Mittelanschlag (Zusatzboden ohne Mittelanschlag)			
					Grundregal		Anbauregal		Grundregal		Anbauregal	
	Höhe mm	Feldlast kg	Fachböden (Ordnerhöhen)	Ordner Stück								
verzinkt	1.800	1.300	5 (4 OH)	96	17737	273,69 €	17740	229,07 €	17755	254,85 €	17758	210,22 €
	2.000	1.400	6 (5 OH)	120	17743	310,96 €	17746	264,02 €	17761	287,40 €	17764	240,46 €
	2.300	1.100	7 (6 OH)	144	17749	354,32 €	17752	302,02 €	17767	326,05 €	17770	273,75 €
	Zusatzboden mit 4 Fachbodenträgern					17261-B-MA	32,64 €	17261-B-MA	32,64 €	17261-B	27,92 €	17261-B
RAL 7035 lichtgrau	1.800	1.300	5 (4 OH)	96	36037	316,97 €	36040	262,75 €	36055	298,12 €	36058	243,90 €
	2.000	1.400	6 (5 OH)	120	36043	361,68 €	36046	303,37 €	36061	338,13 €	36064	279,81 €
	2.300	1.100	7 (6 OH)	144	36049	411,47 €	36052	346,53 €	36067	383,20 €	36070	318,27 €
	Zusatzboden mit 4 Fachbodenträgern					37261-B-MA	36,53 €	37261-B-MA	36,53 €	37261-B	31,82 €	37261-B
Rahmen: schwarz Böden: lichtgrau	1.800	1.300	5 (4 OH)	96	36037-S	316,97 €	36040-S	262,75 €	36055-S	298,12 €	36058-S	243,90 €
	2.000	1.400	6 (5 OH)	120	36043-S	361,68 €	36046-S	303,37 €	36061-S	338,13 €	36064-S	279,81 €
	2.300	1.100	7 (6 OH)	144	36049-S	411,47 €	36052-S	346,53 €	36067-S	383,20 €	36070-S	318,27 €
	Zusatzboden mit 4 Fachbodenträgern					37261-B-MA	36,53 €	37261-B-MA	36,53 €	37261-B	31,82 €	37261-B

Fachbreite 1.300 mm · Fachlast 150 kg

					600 mm Tiefe mit Mittelanschlag (Zusatzboden inkl. Mittelanschlag) Der Deckboden hat keinen Mittelanschlag.				600 mm Tiefe ohne Mittelanschlag (Zusatzboden ohne Mittelanschlag)			
					Grundregal		Anbauregal		Grundregal		Anbauregal	
	Höhe mm	Feldlast kg	Fachböden (Ordnerhöhen)	Ordner Stück								
verzinkt	1.800	1.300	5 (4 OH)	128	17738	321,90 €	17741	277,28 €	17756	297,31 €	17759	252,68 €
	2.000	1.400	6 (5 OH)	160	17744	367,41 €	17747	320,47 €	17762	336,66 €	17765	289,72 €
	2.300	1.100	7 (6 OH)	192	17750	419,00 €	17753	366,70 €	17768	382,10 €	17771	329,80 €
	Zusatzboden mit 4 Fachbodenträgern					17561-B-MA	40,88 €	17561-B-MA	40,88 €	17561-B	34,72 €	17561-B
RAL 7035 lichtgrau	1.800	1.300	5 (4 OH)	128	36038	368,17 €	36041	313,95 €	36056	343,57 €	36059	289,35 €
	2.000	1.400	6 (5 OH)	160	36044	422,30 €	36047	363,99 €	36062	391,55 €	36065	333,24 €
	2.300	1.100	7 (6 OH)	192	36050	481,52 €	36053	416,58 €	36068	444,62 €	36071	379,68 €
	Zusatzboden mit 4 Fachbodenträgern					37561-B-MA	45,95 €	37561-B-MA	45,95 €	37561-B	39,81 €	37561-B
Rahmen: schwarz Böden: lichtgrau	1.800	1.300	5 (4 OH)	128	36038-S	368,17 €	36041-S	313,95 €	36056-S	343,57 €	36059-S	289,35 €
	2.000	1.400	6 (5 OH)	160	36044-S	422,30 €	36047-S	363,99 €	36062-S	391,55 €	36065-S	333,24 €
	2.300	1.100	7 (6 OH)	192	36050-S	481,52 €	36053-S	416,58 €	36068-S	444,62 €	36071-S	379,68 €
	Zusatzboden mit 4 Fachbodenträgern					37561-B-MA	45,95 €	37561-B-MA	45,95 €	37561-B	39,81 €	37561-B

Fachbodenregale Stecksystem
Fachbodenregale Schraubsystem
Fachbodenregale Büro
Weitspannregale
Palettenregale
Kragarmregale
Regalanlagen & Bühnen

» Büroregale Schraubsystem

zur Ablage und Organisation im Büro und Archiv

Fachbodenregale
Stecksystem

Fachbodenregale
Schraubsystem

Fachbodenregale
Büro

Weitspannregale

Palettenregale

Kragarmregale

Regalanlagen & Bühnen

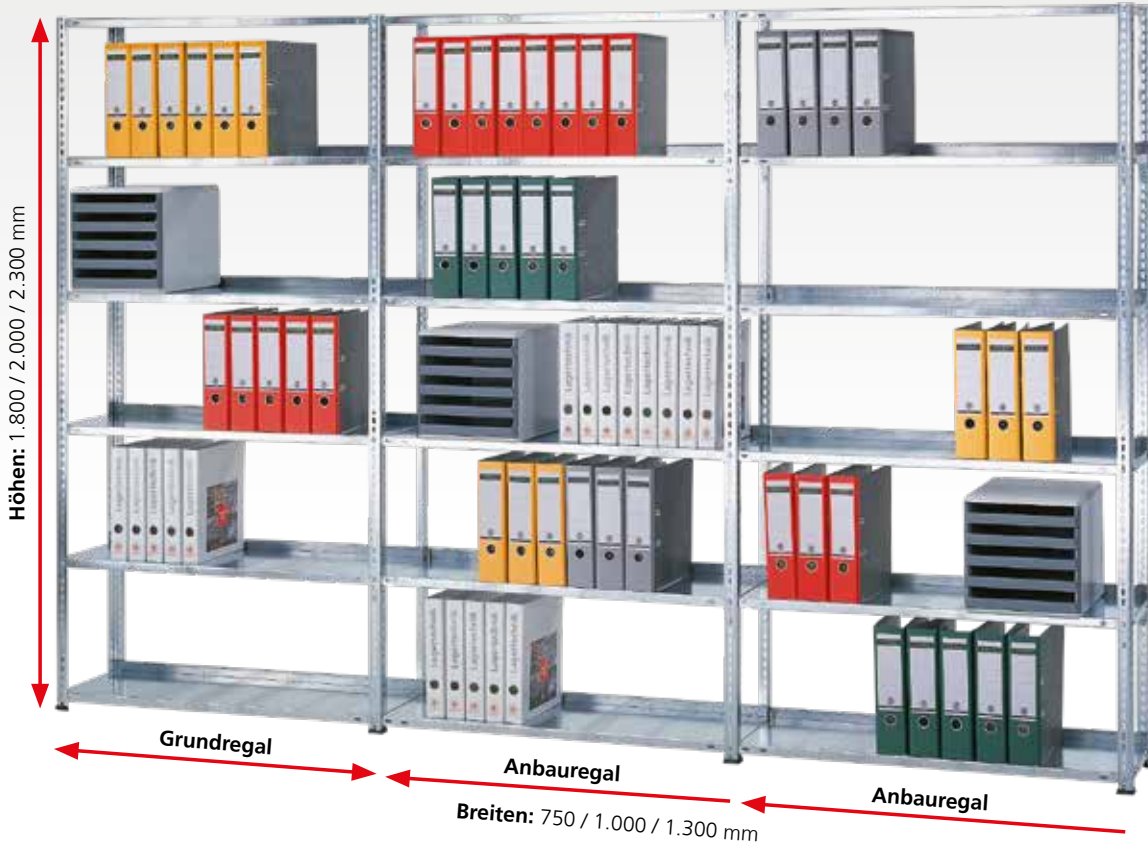

Höhen: 1.800 / 2.000 / 2.300 mm

Grundregal

Anbauregal

Anbauregal

Breiten: 750 / 1.000 / 1.300 mm

Tiefen:
300 mm
600 mm

Planung

Die angegebenen Traglasten gelten für gleichmäßig verteilte Lasten je Regalboden.

Ordnerhöhen (OH) geben die Anzahl der Lagerebenen an.

Sicherheit

Regale mit einem Höhen/Tiefen-Verhältnis größer 5:1 müssen gemäß DGUV Regel 108-007 (BGR 234) gegen Kippen gesichert werden.

Beispiel:

Ein einseitig nutzbares Büroregal mit einer Tiefe von 300 mm und einer Höhe von 1.800 mm muss durch eine Wandverankerung gesichert werden.

Ein beidseitig nutzbares Büroregal mit 600 mm Tiefe darf bis zu einer Höhe von 3.000 mm ohne Kippsicherung aufgestellt werden.

Aufbaumaße

Grundregal:

Nennlänge + 6 mm

Anbauregal:

Nennlänge + 3 mm

Rahmentiefe gesamt:

Nenntiefe + 6 mm

Knicklänge:

Der erste Fachboden muß bei einer Höhe von 100 mm eingesetzt werden. Die freie Knicklänge darf nicht mehr als 500 mm betragen. Größere Knicklängen auf Anfrage möglich.



Anschlagleiste

Bei einseitig nutzbaren Büroregalen mit 300 mm Tiefe kann eine Anschlagleiste eingesetzt werden.



Mittelanschlag

Bei beidseitig nutzbaren Büroregalen mit 600 mm Tiefe kann ein Mittelanschlag eingesetzt werden. Die Fachböden besitzen serienmäßig eine Mittelanschlag-Lochung.



Aussteifung durch Eckwinkel

Die Aussteifung der Regale mit Eckwinkeln ist optimal für die beidseitige Nutzung.

Produktmerkmale

Einseitig nutzbar

- Anschlagleisten (optionales Zubehör) verhindern das Durchschieben von Ordnern oder Unterlagen
- optimale Anpassung durch **MULTIplus85** Fachböden
- 300 mm Regaltiefe: fasst bis zu 96 Ordner pro Feld bei 2.300 mm Höhe
- ideal zur Aufstellung von Regalzeilen vor Wänden
- Aussteifung durch Eckwinkel

Beidseitig nutzbar

- Mittelanschlüge (optionales Zubehör) verhindern das Durchschieben von Ordnern oder Unterlagen
- optimale Anpassung durch **MULTIplus150** Fachböden
- 600 mm Regaltiefe: fasst bis zu 192 Ordner pro Feld bei 2.300 mm Höhe
- ideal zum Aufbau von freistehenden Regalzeilen
- Aussteifung durch Eckwinkel

Schnellfinder

Komplettregale Schraubsystem	150 - 151
Pendelhefter- / Fädelstäberegale Schraubsystem	152
Pendelhefterregal Stecksystem	153
Fachböden	154
Winkelprofile	156
Anschlagleisten & Mittelanschlüge	157
Unterteilungen	158
Flügeltüren	159

Aussteifung durch Längsriegel, Kreuzstrebe oder Eckwinkel



Die Anzahl der auszustreifenden Ebenen entnehmen Sie bitte der Montageanleitung. Büroregale als Schraubsystem werden durch Eckwinkel ausgesteift. Büroregale als Stecksystem werden bei einseitiger Nutzung durch eine Kreuzstrebe, bei beidseitiger Nutzung durch Längsriegel ausgesteift.

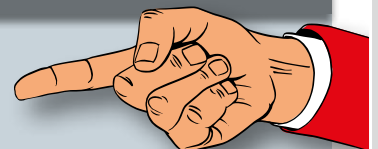

Büroregale Schraubsystem MULTIplus85

einseitig nutzbar · 300 mm Tiefe · Aussteifung durch Eckwinkel



Fachbreite 750 mm · Fachlast 85 kg

					300 mm Tiefe mit Anschlagleiste (Zusatzboden inkl. Anschlagleiste) Der Deckboden hat keine Anschlagleiste.				300 mm Tiefe ohne Anschlagleiste (Zusatzboden ohne Anschlagleiste)			
					Grundregal		Anbauregal		Grundregal		Anbauregal	
	Höhe mm	Feldlast kg	Fachböden (Ordnerhöhen)	Ordner Stück								
verzinkt	1.800	340	5 (4 OH)	36	10447	116,04 €	10448	92,26 €	10432	104,81 €	10433	80,30 €
	2.000	340	6 (5 OH)	45	10452	134,69 €	10453	108,75 €	10437	120,65 €	10438	93,80 €
	2.300	340	7 (6 OH)	54	10457	161,23 €	10458	129,19 €	10442	144,39 €	10443	111,25 €
	Zusatzboden mit 8 Schrauben und Muttern					11123-A-AL	15,43 €	11123-A-AL	15,43 €	11123-A	12,62 €	11123-A
RAL 7035 lichtgrau	1.800	340	5 (4 OH)	36	30417	134,18 €	30418	110,48 €	30402	113,98 €	30403	89,04 €
	2.000	340	6 (5 OH)	45	30422	158,40 €	30423	131,84 €	30407	131,88 €	30408	104,41 €
	2.300	340	7 (6 OH)	54	30427	188,71 €	30428	156,24 €	30412	156,89 €	30413	123,32 €
	Zusatzboden mit 8 Schrauben und Muttern					30123-A-AL	19,59 €	30123-A-AL	19,59 €	30123-A	14,29 €	30123-A

Fachbreite 1.000 mm · Fachlast 85 kg

					300 mm Tiefe mit Anschlagleiste (Zusatzboden inkl. Anschlagleiste) Der Deckboden hat keine Anschlagleiste.				300 mm Tiefe ohne Anschlagleiste (Zusatzboden ohne Anschlagleiste)			
					Grundregal		Anbauregal		Grundregal		Anbauregal	
	Höhe mm	Feldlast kg	Fachböden (Ordnerhöhen)	Ordner Stück								
verzinkt	1.800	340	5 (4 OH)	48	10445	127,81 €	10446	104,53 €	10430	114,55 €	10431	90,03 €
	2.000	340	6 (5 OH)	60	10450	150,18 €	10451	124,24 €	10435	132,33 €	10436	105,48 €
	2.300	340	7 (6 OH)	72	10455	179,43 €	10456	147,38 €	10440	158,02 €	10441	124,87 €
	Zusatzboden mit 8 Schrauben und Muttern					11133-A-AL	18,14 €	11133-A-AL	18,14 €	11133-A	14,57 €	11133-A
RAL 7035 lichtgrau	1.800	340	5 (4 OH)	48	30415	145,94 €	30416	122,25 €	30400	123,15 €	30401	98,21 €
	2.000	340	6 (5 OH)	60	30420	172,65 €	30421	146,09 €	30405	142,88 €	30406	115,41 €
	2.300	340	7 (6 OH)	72	30425	205,44 €	30426	172,97 €	30410	169,73 €	30411	136,16 €
	Zusatzboden mit 8 Schrauben und Muttern					30133-A-AL	22,07 €	30133-A-AL	22,07 €	30133-A	16,12 €	30133-A

Fachbreite 1.300 mm · Fachlast 85 kg

					300 mm Tiefe mit Anschlagleiste (Zusatzboden inkl. Anschlagleiste) Der Deckboden hat keine Anschlagleiste.				300 mm Tiefe ohne Anschlagleiste (Zusatzboden ohne Anschlagleiste)			
					Grundregal		Anbauregal		Grundregal		Anbauregal	
	Höhe mm	Feldlast kg	Fachböden (Ordnerhöhen)	Ordner Stück								
verzinkt	1.800	340	5 (4 OH)	64	17120	153,82 €	17121	130,54 €	17126	137,68 €	17127	113,16 €
	2.000	340	6 (5 OH)	80	17122	181,53 €	17123	155,59 €	17128	160,09 €	17129	133,24 €
	2.300	340	7 (6 OH)	96	17124	216,13 €	17125	184,08 €	17130	190,40 €	17131	157,26 €
	Zusatzboden mit 8 Schrauben und Muttern					11153-A-AL	23,48 €	11153-A-AL	23,48 €	11153-A	19,20 €	11153-A
RAL 7035 lichtgrau	1.800	340	5 (4 OH)	64	37120	177,20 €	37121	153,50 €	37126	151,08 €	37127	126,14 €
	2.000	340	6 (5 OH)	80	37122	210,32 €	37123	183,76 €	37128	176,40 €	37129	148,92 €
	2.300	340	7 (6 OH)	96	37124	249,53 €	37125	217,06 €	37130	208,82 €	37131	175,25 €
	Zusatzboden mit 8 Schrauben und Muttern					30153-A-AL	28,49 €	30153-A-AL	28,49 €	30153-A	21,71 €	30153-A

Fachbodenregale Stecksystem
 Fachbodenregale Schraubsystem
 Fachbodenregale Büro
 Weitspannregale
 Palettenregale
 Krugarmregale
 Regalanlagen & Bühnen

Büroregale Schraubsystem MULTIplus150

beidseitig nutzbar · 600 mm Tiefe · Aussteifung durch Eckwinkel



Fachbreite 750 mm · Fachlast 150 kg

					600 mm Tiefe mit Mittelanschlag (Zusatzboden inkl. Mittelanschlag) Der Deckboden hat keinen Mittelanschlag.				600 mm Tiefe ohne Mittelanschlag (Zusatzboden ohne Mittelanschlag)			
	Höhe mm	Feldlast kg	Fachböden (Ordnerhöhen)	Ordner Stück	Grundregal		Anbauregal		Grundregal		Anbauregal	
verzinkt	1.800	730	5 (4 OH)	72	12147	165,69 €	12148	138,69 €	12132	151,53 €	12133	124,53 €
	2.000	730	6 (5 OH)	90	12152	193,42 €	12153	164,08 €	12137	175,72 €	12138	146,38 €
	2.300	660	7 (6 OH)	108	12157	214,72 €	12158	190,94 €	12142	202,84 €	12143	169,70 €
	Zusatzboden mit 8 Schrauben und Muttern					17207-A-MA	24,51 €	17207-A-MA	24,51 €	17207-A	20,97 €	17207-A
RAL 7035 lichtgrau	1.800	730	5 (4 OH)	72	32117	197,29 €	32118	169,87 €	32102	183,13 €	32103	155,71 €
	2.000	730	6 (5 OH)	90	32122	231,56 €	32123	201,60 €	32107	213,86 €	32108	183,90 €
	2.300	660	7 (6 OH)	108	32127	267,13 €	32128	233,99 €	32112	246,74 €	32113	213,17 €
	Zusatzboden mit 8 Schrauben und Muttern					37207-A-MA	30,66 €	37207-A-MA	30,66 €	37207-A	27,08 €	37207-A

Fachbreite 1.000 mm · Fachlast 150 kg

					600 mm Tiefe mit Mittelanschlag (Zusatzboden inkl. Mittelanschlag) Der Deckboden hat keinen Mittelanschlag.				600 mm Tiefe ohne Mittelanschlag (Zusatzboden ohne Mittelanschlag)			
	Höhe mm	Feldlast kg	Fachböden (Ordnerhöhen)	Ordner Stück	Grundregal		Anbauregal		Grundregal		Anbauregal	
verzinkt	1.800	730	5 (4 OH)	96	12145	207,40 €	12146	180,40 €	12130	188,56 €	12131	161,56 €
	2.000	730	6 (5 OH)	120	12150	243,71 €	12151	214,37 €	12135	220,15 €	12136	190,81 €
	2.300	660	7 (6 OH)	144	12155	282,95 €	12156	249,80 €	12140	254,68 €	12141	221,53 €
	Zusatzboden mit 8 Schrauben und Muttern					17261-A-MA	33,09 €	17261-A-MA	33,09 €	17261-A	28,38 €	17261-A
RAL 7035 lichtgrau	1.800	730	5 (4 OH)	96	32115	227,71 €	32116	200,29 €	32100	208,87 €	32101	181,45 €
	2.000	730	6 (5 OH)	120	32120	268,31 €	32121	238,35 €	32105	244,75 €	32106	214,79 €
	2.300	660	7 (6 OH)	144	32125	310,20 €	32126	277,05 €	32110	282,78 €	32111	249,21 €
	Zusatzboden mit 8 Schrauben und Muttern					37261-A-MA	36,98 €	37261-A-MA	36,98 €	37261-A	32,27 €	37261-A

Fachbreite 1.300 mm · Fachlast 150 kg

					600 mm Tiefe mit Mittelanschlag (Zusatzboden inkl. Mittelanschlag) Der Deckboden hat keinen Mittelanschlag.				600 mm Tiefe ohne Mittelanschlag (Zusatzboden ohne Mittelanschlag)			
	Höhe mm	Feldlast kg	Fachböden (Ordnerhöhen)	Ordner Stück	Grundregal		Anbauregal		Grundregal		Anbauregal	
verzinkt	1.800	730	5 (4 OH)	128	17132	247,15 €	17133	220,15 €	17138	222,55 €	17139	195,55 €
	2.000	730	6 (5 OH)	160	17134	291,69 €	17135	262,35 €	17140	260,94 €	17141	231,60 €
	2.300	660	7 (6 OH)	192	17136	339,17 €	17137	301,34 €	17142	302,27 €	17143	269,12 €
	Zusatzboden mit 8 Schrauben und Muttern					17561-A-MA	41,33 €	17561-A-MA	41,33 €	17561-A	35,17 €	17561-A
RAL 7035 lichtgrau	1.800	730	5 (4 OH)	128	37132	273,38 €	37133	245,96 €	37138	248,78 €	37139	221,36 €
	2.000	730	6 (5 OH)	160	37134	323,40 €	37135	293,44 €	37140	292,65 €	37141	262,69 €
	2.300	660	7 (6 OH)	192	37136	374,71 €	37137	341,57 €	37142	338,66 €	37143	305,09 €
	Zusatzboden mit 8 Schrauben und Muttern					37561-A-MA	46,41 €	37561-A-MA	46,41 €	37561-A	40,25 €	37561-A



Pendelhefterregale, Schraubsystem

einseitig nutzbar

Eigenschaften

- passend für die gängigsten Hefter-Systeme (Elba / Leitz oder Zippel)
- Pendelstangen bis 45 kg belastbar
- Aussteifung durch Eckwinkel
- Winkelprofile und Böden in RAL 7035 lichtgrau, Pendelstangen verzinkt

Nutzen

- platzsparende und übersichtliche Ablage von Ordnern und Mappen

Schraubsystem für Elba / Leitz - Fachlast 45 kg STANDARD

Höhe mm	Breite mm	Feldlast kg	Pendelstangen	Tiefe mm			
				350	350		
				Grundregal	Anbauregal		
1.800	1.000	500	5	30670	296,04 €	30675	234,48 €
2.000	1.000	500	6	30671	342,44 €	30676	271,86 €
2.300	1.000	750	7	30672	390,99 €	30677	310,31 €
Zusatzpendelstange STANDARD				30670-E	39,24 €	30670-F	33,80 €

Schraubsystem für Zippel - Fachlasten 45 kg STANDARD

Höhe mm	Breite mm	Feldlast kg	Pendelstangen	Tiefe mm			
				350	350		
				Grundregal	Anbauregal		
1.800	1.000	500	5	30670-Z	338,77 €	30675-Z	277,22 €
2.000	1.000	500	6	30671-Z	393,73 €	30676-Z	323,15 €
2.300	1.000	750	7	30672-Z	450,82 €	30677-Z	370,14 €
Zusatzpendelstange STANDARD				30670-G	47,79 €	30670-H	42,34 €

Zusatzboden 1.000 x 350 mm RAL 7035 lichtgrau 8 Schrauben / Muttern				31431-A	17,05 €		
---	--	--	--	---------	---------	--	--

Hinweis: Die Feldlastangaben gelten nur für Grundregale. Bei der Kombination von Grund- mit Anbauregalen reduzieren sich die Feldlasten der Grundregale um 50 %!



Fädelstäberegale, Schraubsystem

beidseitig nutzbar

Eigenschaften

- Fädelstäbefachböden belastbar bis 70 kg bei gleichmäßig verteilter Last
- Aussteifung durch Eckwinkel
- Winkelprofile und Böden in verzinkt oder RAL 7035 lichtgrau, Fädelstäbe verzinkt

Nutzen

- Ordnung durch 3 Fächer je Fachboden, mit 4 Fädelstäben je Regal
- kein seitliches Herausfallen der Unterlagen durch Begrenzung mit Winkelprofilen

	Höhe mm	Breite mm	Feldlast kg	Fachböden	Tiefe mm			
					350	350		
					Grundregal	Anbauregal		
verzinkt	1.800	900	500	5	10700	134,19 €	10705	109,68 €
	2.000	900	500	6	10701	154,65 €	10706	127,79 €
	2.300	900	750	7	10702	188,87 €	10707	155,72 €
	Zusatzboden mit 8 Schrauben / Muttern					11414-A	15,66 €	11414-A
RAL 7035 lichtgrau	1.800	900	500	5	30690	147,24 €	30695	122,30 €
	2.000	900	500	6	30691	170,53 €	30696	143,05 €
	2.300	900	750	7	30692	206,79 €	30697	173,22 €
	Zusatzboden mit 8 Schrauben / Muttern					31404-A	18,10 €	31404-A

Fachbodenregale Stecksystem
 Fachbodenregale Schraubsystem
 Fachbodenregale Büro
 Weitspannregale
 Palettenregale
 Kragarmregale
 Regalanlagen & Bühnen

Pendelhefterregale, Stecksystem

einseitig nutzbar

Eigenschaften

- passend für die gängigsten Hefter-Systeme (Elba / Leitz oder Zippel)
- Pendelstangen bis 45 kg bzw. 90 kg belastbar
- Aussteifung durch Kreuzstrebe
- T-Profile, Böden und Traversen in RAL 7035 lichtgrau, Pendelstangen verzinkt

Nutzen

- platzsparende und übersichtliche Ablage von Pendeltaschen und Pendelheftern

Stecksystem für Elba / Leitz - Fachlast 45 kg STANDARD

Höhe mm	Breite mm	Feldlast kg	Tiefe mm	Pendelstangen	350		
					Grundregal	Anbauregal	
1.800	750	1.300	5	30610-N-75	351,05 €	30613-N-75	295,27 €
2.000	750	1.400	6	30611-N-75	401,23 €	30614-N-75	341,37 €
2.300	750	1.100	7	30612-N-75	456,49 €	30615-N-75	390,00 €
1.800	1.000	1.300	5	30610-N	346,09 €	30613-N	290,32 €
2.000	1.000	1.400	6	30611-N	394,55 €	30614-N	334,68 €
2.300	1.000	1.100	7	30612-N	448,07 €	30615-N	381,58 €
Zusatzpendelstange STANDARD 750 mm				30616-N-75	42,00 €	30616-N-75	42,00 €
Zusatzpendelstange STANDARD 1.000 mm				30616-N	40,27 €	30616-N	40,27 €

Stecksystem für Elba / Leitz - Fachlast 90 kg EXTRA

Höhe mm	Breite mm	Feldlast kg	Tiefe mm	Pendelstangen	350		
					Grundregal	Anbauregal	
1.800	750	1.300	5	30610-75-N-90	485,04 €	30613-75-N-90	429,27 €
2.000	750	1.400	6	30611-75-N-90	562,03 €	30614-75-N-90	502,17 €
2.300	750	1.100	7	30612-75-N-90	644,09 €	30615-75-N-90	577,60 €
1.800	1.000	1.300	5	30610-N-90	478,75 €	30613-N-90	422,98 €
2.000	1.000	1.400	6	30611-N-90	553,73 €	30614-N-90	493,87 €
2.300	1.000	1.100	7	30612-N-90	633,79 €	30615-N-90	567,30 €
Zusatzpendelstange EXTRA 750 mm				30616-75-N-90	68,80 €	30616-75-N-90	68,80 €
Zusatzpendelstange EXTRA 1.000 mm				30616-N-90	66,80 €	30616-N-90	66,80 €

Stecksystem für Zippel - Fachlast 45 kg STANDARD

Höhe mm	Breite mm	Feldlast kg	Tiefe mm	Pendelstangen	350		
					Grundregal	Anbauregal	
1.800	750	1.300	5	30610-N-Z-75	411,13 €	30613-N-Z-75	355,36 €
2.000	750	1.400	6	30611-N-Z-75	473,34 €	30614-N-Z-75	413,47 €
2.300	750	1.100	7	30612-N-Z-75	540,62 €	30615-N-Z-75	474,13 €
1.800	1.000	1.300	5	30610-N-Z	397,37 €	30613-N-Z	341,59 €
2.000	1.000	1.400	6	30611-N-Z	456,07 €	30614-N-Z	396,21 €
2.300	1.000	1.100	7	30612-N-Z	519,85 €	30615-N-Z	453,36 €
Zusatzpendelstange STANDARD 750 mm				30616-N-Z-75	54,02 €	30616-N-Z-75	54,02 €
Zusatzpendelstange STANDARD 1.000 mm				30616-N-Z	50,52 €	30616-N-Z	50,52 €

Zusatzboden 750 x 350 mm RAL 7035 lichtgrau mit 4 Fachbodenträgern	30028-B	14,74 €
Zusatzboden 1.000 x 350 mm RAL 7035 lichtgrau mit 4 Fachbodenträgern	31331-B	16,60 €



Fachbodenregale
Stecksystem

Fachbodenregale
Schraubsystem

Fachbodenregale
Büro

Weitspannregale

Palettenregale

Kragarmregale

Regalanlagen & Bühnen

» Fachböden für Büroregale

in den Varianten **MULTIplus85** und **MULTIplus150**



Fachbodenregale
Stecksystem

Fachbodenregale
Schraubsystem

Fachbodenregale
Büro

Weitspannregale

Palettenregale

Kragarmregale

Regalanlagen & Bühnen

MULTIplus85

Fachböden für Büro- und Archivregale

- mit 25 mm Kantenhöhe
- 85 kg Tragkraft je Boden
- ohne Systemlochung

ungelocht

		Fachbreite mm					
	Tiefe mm	750 mm		1.000 mm		1.300 mm	
verzinkt	300	11123	11,16 €	11133	13,10 €	11153	17,73 €
RAL 7035 lichtgrau	300	30123	12,82 €	30133	14,66 €	30153	20,24 €

MULTIplus150

Fachböden für Büro- und Archivregale

- mit 25 mm Kantenhöhe
- 150 kg Tragkraft je Boden
- ohne Systemlochung

gelocht für Mittelanschlag

		Fachbreite mm					
	Tiefe mm	750 mm		1.000 mm		1.300 mm	
verzinkt	600	17207	19,51 €	17261	26,91 €	17561	33,71 €
RAL 7035 lichtgrau	600	37207	25,66 €	37261	30,81 €	37561	38,79 €

Kreuzstreben-Sets
für Stecksystem-Grundregale

für Stecksystem

- bestehend aus: 2 Diagonalstreben, 2 Spannschlösser
- zur Aussteifung einseitig nutzbarer Stecksystem-Grundregale
- ab Regalhöhe 1.050 mm einsetzbar
- aus Rundstahl
- verzinkt

Regalbreite mm	Kreuzstrebe-Set		Strebe einzeln		Spannschloss einzeln	
750 / 1.000	12690	9,59 €	13591	3,34 €	13590	1,45 €
1.300	12690-L	12,47 €	13591-X	4,78 €	13590	1,45 €



Fachbodenregale
Stecksystem

Fachbodenregale
Schraubsystem

Diagonalstreben-Sets
für Stecksystem-Anbauregale

für Stecksystem

- bestehend aus: 1 Diagonalstrebe, 1 Spannschloss
- zur Aussteifung einseitig nutzbarer Stecksystem-Anbauregale
- ab Regalhöhe 1.050 mm einsetzbar
- aus Rundstahl
- verzinkt

Regalbreite mm	Diagonalstrebe-Set		Strebe einzeln		Spannschloss einzeln	
750 / 1.000	12691	4,80 €	13591	3,34 €	13590	1,45 €
1.300	12691-L	6,23 €	13591-X	4,78 €	13590	1,45 €



Fachbodenregale
Büro

Längensriegel für Fachböden
zur Aussteifung beidseitig nutzbarer Regale

für Stecksystem

- für Büroregale 600 mm Tiefe
- inkl. 2 Sicherungsstiften gegen unbeabsichtigtes Herausfallen des Längensriegels
- verzinkt und RAL 7035 lichtgrau

Anzahl im Büroregal:
bis 2.300 mm = 2 Paar



Für MULTIplus150 Fachböden

Länge mm	750		1.000		1.300	
verzinkt	13448	6,05 €	13449	7,00 €	13450	9,11 €
RAL 7035 lichtgrau	33448	6,98 €	33449	8,15 €	33450	9,53 €
Sicherungsstift einzeln	13418-A	0,21 €				

Weitspannregale

Palettenregale

für Schraubsystem

Flachkopfschrauben
zur Montage der Eckwinkel
und Fachböden

- mit Innensechskant
- Bundmutter mit Sperrverzahnung
- im Beutel zu 50 oder 10 Stück verpackt

Größe	VE		
M6x12	50	10360	8,42 €
	10	10360-10	2,10 €
M6x16	50	10361	9,68 €
	10	10361-10	2,41 €

Alle Preise ohne Bestückung. Die Tabellen zeigen Bestellbeispiele. Weitere Abmessungen und Ausführungen auf Anfrage.

■ 5 Tage ab Lager

Eckwinkel
zur Aussteifung von
Schraubsystem-Regalen

für Schraubsystem

- direktes Verschrauben mit den Fachböden
- verzinkt



10313	0,25 €
-------	--------

Kragarmregale

Regalanlagen & Bühnen

für Stecksystem



T-Profile bei 300 mm Tiefe: vorne ungelocht / hinten gelocht
T-Profile bei 600 mm Tiefe: vorne / hinten ungelocht

MULTIplus T-Profil-Rahmen mit ungelochter Front inkl. T-Profile, Tiefenriegel, Klemmfüße und Abdeckkappen

- Stecksystem-Rahmen zur Aufnahme von Fachböden, Zubehör usw.
- verzinkt, RAL 7035 lichtgrau und schwarz

Unmontierte Rahmen

	Höhe mm	Tiefenriegel	Tiefe mm			
			300		600	
verzinkt	1.800	2	12920-V	40,82 €	12923-V	44,63 €
	2.000	2	12870-V	43,13 €	12873-V	46,94 €
	2.300	2	12890-V	48,49 €	12893-V	52,30 €
RAL 7035 lichtgrau	1.800	2	32920-V	50,44 €	32923-V	54,22 €
	2.000	2	32770-V	54,53 €	32773-V	58,31 €
	2.300	2	32930-V	61,16 €	32933-V	64,94 €
schwarz	1.800	2	32920-S-V	50,44 €	32923-S-V	54,22 €
	2.000	2	32770-S-V	54,53 €	32773-S-V	58,31 €
	2.300	2	32930-S-V	61,16 €	32933-S-V	64,94 €

Montierte Rahmen

	Höhe mm	Tiefenriegel	Tiefe mm			
			300		600	
verzinkt	1.800	2	12920-V-M	50,27 €	12923-V-M	54,08 €
	2.000	2	12870-V-M	52,58 €	12873-V-M	56,39 €
	2.300	2	12890-V-M	59,64 €	12893-V-M	63,44 €
RAL 7035 lichtgrau	1.800	2	32920-V-M	59,89 €	32923-V-M	63,67 €
	2.000	2	32770-V-M	63,98 €	32773-V-M	67,76 €
	2.300	2	32930-V-M	72,30 €	32933-V-M	76,08 €
schwarz	1.800	2	32920-S-V-M	59,89 €	32923-S-V-M	63,67 €
	2.000	2	32770-S-V-M	63,98 €	32773-S-V-M	67,76 €
	2.300	2	32930-S-V-M	72,30 €	32933-S-V-M	76,08 €

für Stecksystem



Passende Tiefenriegel zum Aufbau von T-Profil-Rahmen finden Sie auf Seite 77 im Stecksystem.

MULTIplus T-Profile, einzeln zum Aufbau von T-Profil-Rahmen

- verzinkt, RAL 7035 lichtgrau, schwarz

gelocht

Höhe mm	1.800		2.000		2.300	
verzinkt	15218	15,39 €	15220	16,55 €	15223	19,23 €
RAL 7035	35218	18,56 €	35220	20,61 €	35223	23,92 €
schwarz	35218-S	18,56 €	35220-S	20,61 €	35223-S	23,92 €

ungelocht

verzinkt	15218-1	15,39 €	15220-1	16,55 €	15223-1	19,23 €
RAL 7035	35218-1	18,56 €	35220-1	20,61 €	35223-1	23,92 €
schwarz	35218-S-1	18,56 €	35220-S-1	20,61 €	35223-S-1	23,92 €

für Schraubsystem



Winkelprofile für Schraubsystem-Regale

- zum Aufbau von Büroregalen im Schraubsystem
- verzinkt und RAL 7035 lichtgrau

	Breite mm	Tiefe mm	Materialstärke mm	Höhe mm		
				1.800	2.000	2.300
verzinkt	35	35	1,5	13203	13200	13230
				7,53 €	8,34 €	9,87 €
RAL 7035 lichtgrau	35	35	1,5	32203	32200	32230
				7,74 €	8,65 €	10,09 €

für Stecksystem

**Fachbodenträger
für MULTIplus Fachböden**

- zum Einhängen der Fachböden 85/150 kg in Stecksystem-Rahmen
- je Fachboden 4 Stück erforderlich
- verzinkt



Fachbodenträger	29150	0,25 €
-----------------	-------	--------

für Stecksystem

**Abdeckkappe
für MULTIplus T-Profile**

- optischer Abschluss
- aus Kunststoff, RAL 7035 lichtgrau



Abdeckkappe	15282	0,39 €
-------------	-------	--------

für Schraubsystem

**Kunststoff-Füße
für Schraubsystem-Regale**

- zum einfachen Stecken auf das Winkelprofil
- zum Schutz der Fußbodenoberfläche
- schwarz



für Winkelprofile mm		
35 / 35	10311	0,41 €
40 / 40	10312	0,41 €

für Stecksystem

**Einfach-Klemmfuß
für MULTIplus T-Profile**

- zur Aufstellung von Steckregalen
- verzinkt



Klemmfuß	15280	0,49 €
Unterlegplatte 2mm	12694	0,49 €
Trennfolie	12693-TF	2,37 €

Bei magnesithaltigen Böden müssen die Klemmfüße mit einer Trennfolie unterlegt werden.



**Mittelanschläge
bei beidseitiger Nutzung**

- zum mittigen Stecken auf den Fachboden
- verhindert das Durchrutschen von Ordnern
- für 600 mm tiefe Büroregale
- Rohr verzinkt, Halterung aus Kunststoff

	Länge mm		
verzinkt	750	10342	3,54 €
	1.000	10340	4,71 €
	1.300	10341	6,15 €

**Anschlagleisten
bei einseitiger Nutzung**

- verhindert das Durchrutschen von Ordnern
- für Büroregale mit 300 mm Tiefe
- verzinkt und RAL 7035 lichtgrau



	Länge mm	Höhe mm	
verzinkt	750	55	10491 2,81 €
	1.000		10490 3,57 €
	1.300		10497 4,29 €
RAL 7035 lichtgrau	750	30481 5,30 €	
	1.000	30480 5,95 €	
	1.300	30487 6,78 €	

für Stecksystem

**Wandbefestigung
vertikale Ausführung**

- notwendig zur Kippsicherung von Fachbodenregalen bei einem Höhen-Tiefen-Verhältnis von größer / gleich 5:1
- für Wandabstand bis 15 mm
- Lieferung ohne Schrauben und Dübel
- verzinkt



Befestigung	10330	4,29 €
-------------	-------	--------

für Stecksystem

**Wandbefestigung
horizontale Ausführung**

- notwendig zur Kippsicherung von Fachbodenregalen bei einem Höhen-Tiefen-Verhältnis von größer / gleich 5:1
- direkt an der Wand anliegend
- Lieferung ohne Schrauben und Dübel
- verzinkt



Befestigung	12699	1,14 €
-------------	-------	--------



Fachteiler für MULTIplus Fachböden

- freistehend
- in Längsrichtung stufenlos verstellbar
- RAL 7035 lichtgrau

	Länge mm	Höhe mm		
RAL 7035 lichtgrau	300	200	33435-25 ■	11,33 €
	600		33438-25 ■	14,54 €



Buchstützen für MULTIplus Fachböden

- freistehend
- RAL 7035 lichtgrau

	Länge mm	Höhe mm		
RAL 7035 lichtgrau	300	200	32493 ■	7,29 €
	600		32496 ■	11,13 €



Stirnwandabgrenzungen für Steck- und Schraubsystem

- verhindert das seitliche Herausfallen von Ordnern und Dokumenten
- inkl. 2 Schrauben M6 x 12

	Länge mm	Höhe mm		
RAL 7035 lichtgrau	300	39	30470 ■	3,31 €
	350		30470-A ■	3,44 €
	600		30473 ■	4,19 €

für Stecksystem



Ausziehböden zum Einbau in MULTIplus Stecksystemregale

- kugelgelagerter Teleskopauszug mit 70 kg Tragkraft
- vollausziehbar
- Auszugboden mit 40 mm Kante und 3-fach Abkantung
- verzinkt und RAL 7035 lichtgrau

	Breite mm	Tiefe mm		
verzinkt	1.000	300	12719 ■	124,34 €
RAL 7035 lichtgrau	1.000	300	32723 ■	134,90 €

Regale mit Ausziehböden müssen gegen Kippen gesichert werden!

**Hängeregister-Auszug
für Stecksystem-Regale**

- Neue Ausführung: mit Softclose
- zur platzsparenden Lagerung von Hängeregistraturen
- kugellagerter Teleskopauszug, vollausziehbar
- 60 kg Traglast bei gleichmäßig verteilter Last
- RAL 7035 lichtgrau

	Breite mm	Tiefe mm		
RAL 7035 lichtgrau	1.000	300	30673 ■	142,77 €

Regale mit Hängeregisterauszügen müssen gegen Kippen gesichert werden!



für Stecksystem

Fachbodenregale
Stecksystem

Fachbodenregale
Schraubsystem

**Flügeltüren
für Grund- und Anbauregale**

Ideal zum Aufbau von verschließbaren Regalsystemen in Verbindung mit Seiten- und Rückwänden. Kombinierbar mit Zubehör aus dem Stecksystem.

Stabile Türen durch integrierte Verstärkungsunterzüge.

Die Flügeltür mit Höhe 1.000 mm ist kombinierbar mit dem Schubladenblock 36269, siehe Seite 105. Dazu bitte die Frontblende 32349 mitbestellen.

- montagefreundliche Komponenten
- nachträgliche Montage möglich
- Drehgriff mit 3-Punkt-Verriegelung, inkl. 2 Schlüssel
- RAL 7035 lichtgrau

Flügeltür für 2.000 mm Höhe						
Farbe	Höhe mm	Breite mm	gleichschließend		verschiedenschließend	
RAL 7035 lichtgrau	2.000	1.000	32311 ■	536,12 €	32312 ■	536,12 €

Flügeltür für 1.000 mm Höhe						
Farbe	Höhe mm	Breite mm	gleichschließend		verschiedenschließend	
RAL 7035 lichtgrau	1.000	1.000	32313 ■	404,53 €	32314 ■	404,53 €

Frontblende	32349 ■	11,31 €
-------------	---------	---------



für Stecksystem

Fachbodenregale
Büro

Weitspannregale

Palettenregale

Regale mit Türen müssen immer gegen Kippen gesichert werden (s. Seite 157)!

Wichtige Dokumente sicher verwahren!



Flügeltüren können vor Stecksystem-Regale in 1.000 mm Breite verbaut werden und machen in Kombination mit Seiten- und Rückwänden aus einer Regalzeile verschließbare Büroschränke.

Die Flügeltüren werten Ihre Büroeinrichtung optisch auf und helfen Ihnen vertrauliche Dokumente verschlossen aufzubewahren.



Kragarmregale

Regalanlagen & Bühnen



» Im klassisch modernen Ambiente **studieren** und **archivieren**

An der EBS Business School, einer privaten Wirtschaftshochschule in Oestrich-Winkel, streben etwa 1.200 Studenten nach dem EBS-Abschluss. Nicht nur akademisch, sondern auch architektonisch wird den Wissenschaftlern im Rheingau etwas Besonderes geboten. Der historische Campus verteilt sich auf ein Schloss, eine Burg und ein Palais.

Die Neugestaltung der Bibliothek stellte daher eine besondere Herausforderung dar: Ein funktionales Regalsystem sollte nicht nur die über 35.000 Medien aufnehmen, sondern den architektonischen Charakter des Bauhaus-Palais widerspiegeln. Eine perfekte Aufgabe für SCHULTE Lagertechnik. Um die Regale in das Raumkonzept mit einer Dachschräge zu integrieren, installierte SCHULTE Lagertechnik Ein- und

Doppelregalzeilen mit über 2.000 Fachböden im Schraubsystem.

Dank zweier Kniffe gelang ein optischer Clou: Die Regale sind kunststoffpulverbeschichtet in schwarz, wobei sich verzinkte Sechskantschrauben bewusst optisch abheben und den Regalen einen „Bauhaus-Stil“ verleihen. Damit werden in einem klassisch modernen Ambiente alle Anforderungen an die Aufbewahrung von Monographien, Doktorarbeiten, Handbüchern, Skripten oder Working Papers erfüllt. Die Regale verfügen über Anschlagleisten bzw. Mittelanschlüge, um den Büchern nach hinten Halt zu geben. Zusätzlich macht eine Spezialanfertigung von Bücherbügeln die Handhabung der Literatur leichter.



Auf einen Blick



Anforderungen

- » Archivierung der Bücher aus der Bibliothekssammlung, passend zum Bauhaus-Stil des Gebäudes

Auftragsumfang

- » Beratung, Planung, Lieferung und Montage

Objektdaten

- » Ein- und Doppelregalzeilen mit Anschlagleisten, Mittelanschlügen und Buchbügeln
- » ca. 2.000 BASIC70 und MULTIplus150 Fachböden

Besonderheiten

- » Anpassung der Regale an den vorgegebenen Baustil in der Sonderfarbe schwarz in Kombination mit verzinkten Sechskantschrauben. Schon bei der Planung wurden die Regalmaße berücksichtigt, um sie in freistehende Bauelemente passgenau einsetzen zu können.

Nutzen

- » Optimale Lagerkapazität bei gleichzeitiger harmonischer Integration der Regale in die Architektur des Gebäudes

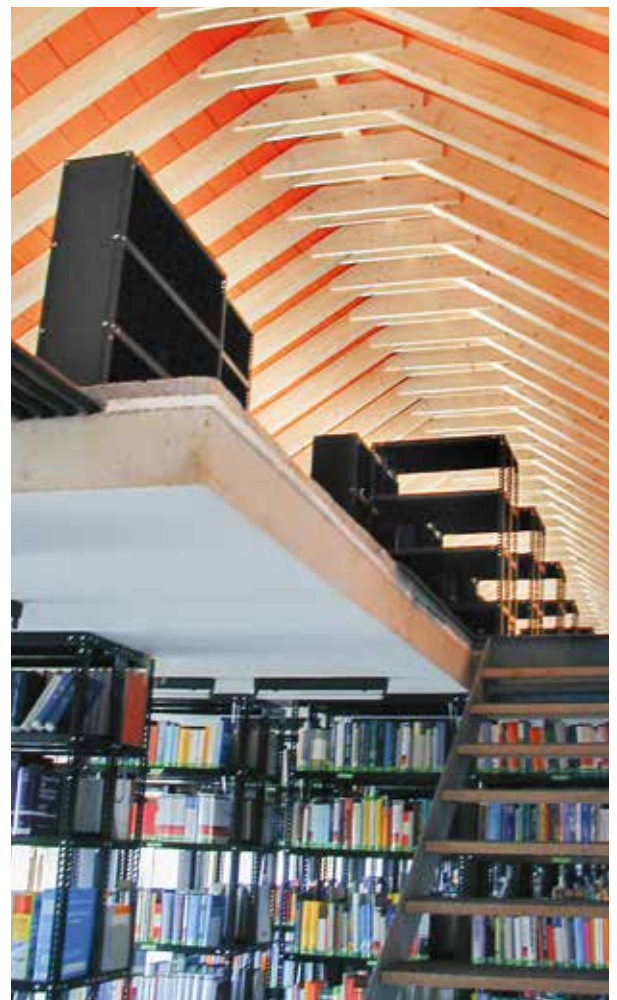

» Weitspannregale

– überbrücken große Anforderungen



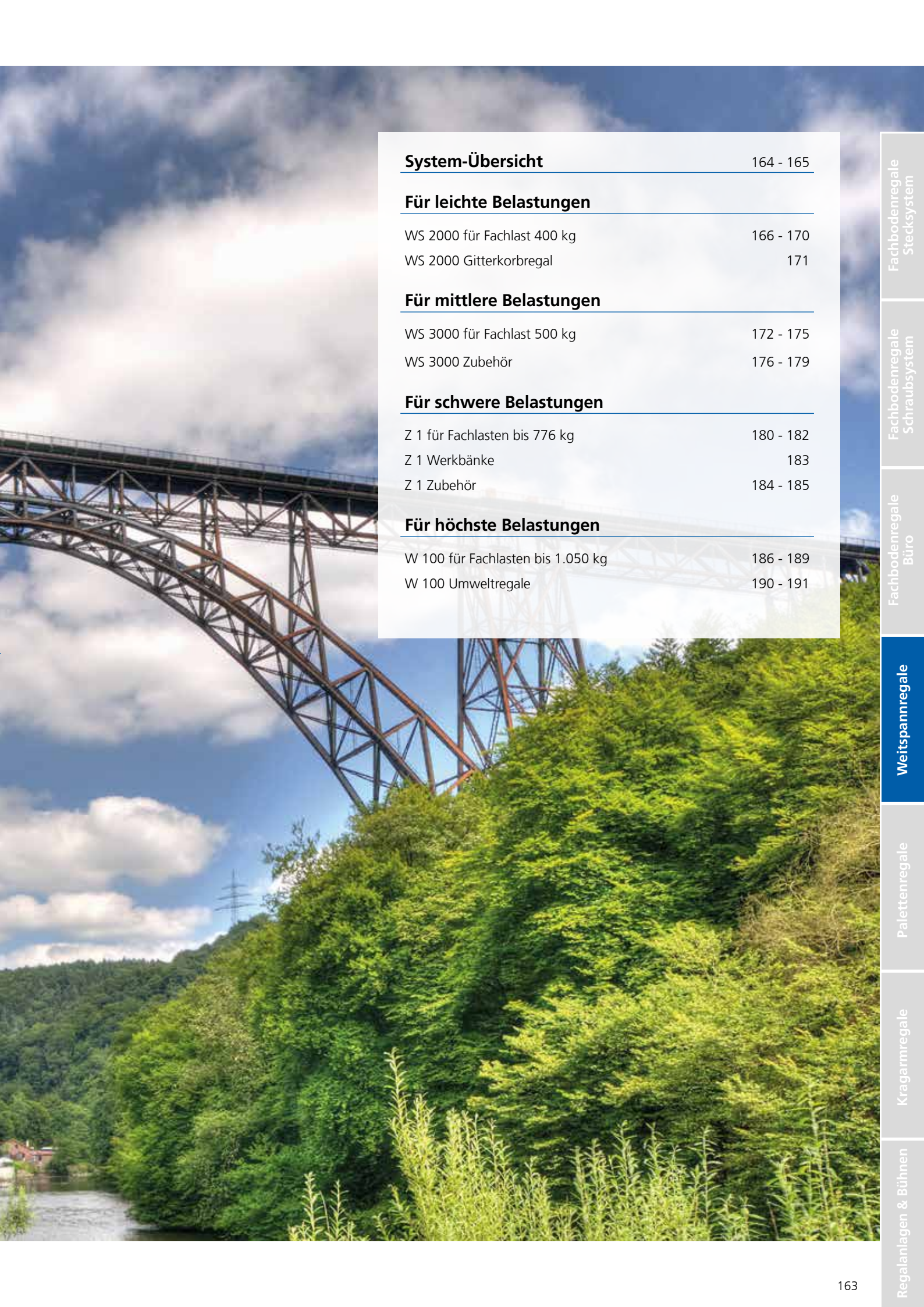

System-Übersicht 164 - 165

Für leichte Belastungen

WS 2000 für Fachlast 400 kg	166 - 170
WS 2000 Gitterkorbbregal	171

Für mittlere Belastungen

WS 3000 für Fachlast 500 kg	172 - 175
WS 3000 Zubehör	176 - 179

Für schwere Belastungen

Z 1 für Fachlasten bis 776 kg	180 - 182
Z 1 Werkbänke	183
Z 1 Zubehör	184 - 185

Für höchste Belastungen

W 100 für Fachlasten bis 1.050 kg	186 - 189
W 100 Umweltregale	190 - 191

Fachbodenregale
Stecksystem

Fachbodenregale
Schraubsystem

Fachbodenregale
Büro

Weitspannregale

Palettenregale

Kragarmregale

Regalanlagen & Bühnen

» 4 Systeme für jeden Zweck



WS 2000

Fachlast 400 kg

Kombinierbar mit
Fachbodenregalen
Stecksystem

- maximale **Fachlast 400 kg**
- maximale **Feldweite 2.500 mm**
- mit **MULTIplus** T-Profil-Rahmen
- kombinierbar mit dem Stecksystem von SCHULTE Lagertechnik



WS 3000

Fachlast 500 kg

- maximale **Fachlast 500 kg**
- maximale **Feldweite 2.500 mm**
- mit Multifunktionsstütze

Für leichte Belastungen

WS 2000

Das Weitspannregal WS 2000 ist konzipiert für langes Lagergut und zur Überbrückung von großen Breiten. Es sind Bauhöhen bis 7,5 Meter realisierbar.

Die Kombinierbarkeit mit dem Stecksystem und dem vorhandenen Zubehör macht das WS 2000 zu einem cleveren Regalsystem für viele Einsatzzwecke.

Für mittlere Belastungen

WS 3000

Das Weitspannregal WS 3000 besitzt Rahmen aus Multifunktionsstützen, die Bauhöhen bis 12 Meter ermöglichen.

Die speziellen Holme und die Unterteilungsmöglichkeiten des WS 3000 bieten viel Platz für unterschiedlichste Lagergüter.



Z1

Fachlasten bis 776 kg

- maximale **Fachlast 776 kg**
- maximale **Feldweite 2.450 mm**
- vollsteckbar durch Winkelprofile mit Schlüssellochung



W 100

Fachlasten bis 1.050 kg

- maximale **Fachlast 1.050 kg**
- maximale **Feldweite 2.500 mm**
- extrem belastbar durch robuste Fachwerkrahmen

Für schwere Belastungen

Z1

Das Z1 Weitspannregal trägt bis zu 776 kg pro Ebene und eignet sich besonders zur Lagerung von mittelschweren Lagergütern.

Die einfache Steck-Bauweise bietet eine schnelle und einfache Montage.

Für höchste Belastungen

W 100

Das W 100 ist das stabilste Weitspannregal und wird nur noch von Palettenregalen übertroffen. Wer schwere Güter händisch lagern will, kommt am W 100 nicht vorbei.

Je nach benötigter Fachlast stehen zwei verschiedene Holmtypen zur Verfügung.

» Weitspannregale WS 2000

Fachlast 400 kg · Aussteifung durch Holme

Fachbodenregale
Stecksystem

Fachbodenregale
Schraubsystem

Fachbodenregale
Büro

Weitspannregale

Palettenregale

Kragarmregale

Regalanlagen & Bühnen



Kombinierbar mit
Fachbodenregalen
Stecksystem

Tiefen:
400 mm
500 mm
600 mm
800 mm

Breiten: 1.500 / 2.000 / 2.250 / 2.500 mm

Höhen:
2.000 mm
2.500 mm
3.000 mm

verzinkt

Planung

Weitspannregale dürfen nur per Hand beladen werden.

Kombinierbar mit den Stecksystem-Regalen.

Rahmen werden aus transporttechnischen Gründen zerlegt geliefert.

Bei Komplettregalen werden T-Profile und Tiefenriegel standardmäßig in der Ausführung **MULTIplus** steckbar geliefert.

Sicherheit

Regale mit einem Höhen/Tiefen-Verhältnis größer 5:1 müssen gemäß DGUV Regel 108-007 (BGR 234) gegen Kippen gesichert werden.

Beispiel:

Ein Regal mit einer Tiefe von 400 mm und einer Höhe von 2.500 mm muss durch eine Wand-, Fußverankerung oder Kopfverbände gesichert werden (s. Befestigungszubehör, Seite 85 - 89).

Die angegebenen Traglasten gelten für gleichmäßig verteilte Lasten je Regalboden.

Aufbaumaße

Grundregal:

Nennlänge + 60 mm

Anbauregal:

Nennlänge + 6 mm

Rahmentiefe gesamt:

Nenntiefe + 36 mm

Höhe der Holme: 65 mm

Knicklänge:

Die freie Knicklänge darf nicht mehr als 600 mm betragen.

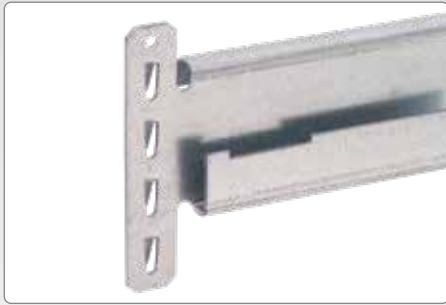

Aussteifung durch Holme

Die Aussteifung der Regale erfolgt mit speziellen Holmen zur Überbrückung großer Spannweiten.



Regale mit Gitterkörben

Spezielle feinmaschige Gitterkörbe ermöglichen es, eine große Bandbreite von unterschiedlichen kleinteiligen Produkten auf einer Ebene zu lagern.

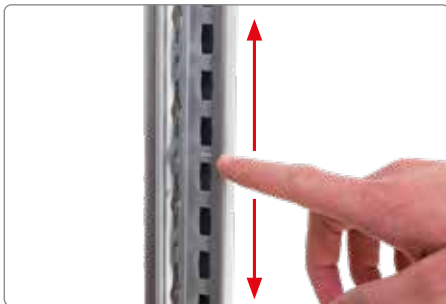

25 mm Raster

Durch die kleine Rasterlochung von nur 25 mm ist eine nahezu stufenlose Verstellbarkeit der Ebenen möglich.

Produktmerkmale

- maximale Fachlast 400 kg
- großes Lagervolumen auf kleinem Raum
- einfache Lagerung sperriger und voluminöser Güter
- kurze Kommissionierungswege durch beidseitige Nutzbarkeit
- schneller Aufbau durch einfaches Stecken der Holme
- Lagerung wahlweise auf Stahlbodenebenen, 19 mm Spanplatten oder Gitterkörben
- Ebenen im Raster von 25 mm in der Höhe verstellbar
- individuelle Anpassung an räumliche Gegebenheiten und an das Lagergut durch 4 Regalbreiten

Schnellfinder

Komplettregale	168 - 169
Systemkomponenten & Einzelteile	170
Gitterkorbbregale	171

Kompatibel mit dem Stecksystem



Das Weitspannregal WS 2000 ist kompatibel mit den Fachbodenregalen im Stecksystem (Seite 16 - 115).



Komplettregale WS 2000 mit Stahlböden

Fachbreite 1.500 mm · Fachlast 400 kg

	Höhe mm	Feldlast kg	Tiefe mm	400		500		600		800	
				Grundregal	Anbauregal	Grundregal	Anbauregal	Grundregal	Anbauregal	Grundregal	Anbauregal
verzinkt	2.000	1.200	3	15500	15501	15502	15503	15504	15505	15506	15507
				324,44 €	279,98 €	339,20 €	293,50 €	354,04 €	307,09 €	403,40 €	353,36 €
	2.500	1.600	4	15580	15581	15582	15583	15584	15585	15586	15587
				429,92 €	371,98 €	450,01 €	390,20 €	470,20 €	408,54 €	537,06 €	470,74 €
	3.000	2.000	5	15710	15711	15712	15713	15714	15715	15716	15717
533,20 €				462,87 €	557,37 €	485,18 €	581,69 €	507,64 €	662,94 €	584,23 €	
Zusatzebene mit Stahlböden*				15800	15800	15801	15801	15802	15802	15803	15803
				78,51 €	78,51 €	82,60 €	82,60 €	86,72 €	86,72 €	101,10 €	101,10 €

Fachbreite 2.000 mm · Fachlast 400 kg

verzinkt	2.000	1.200	3	15510	15511	15512	15513	15514	15515	15516	15517
				371,67 €	327,21 €	398,27 €	352,57 €	419,12 €	372,17 €	460,70 €	410,65 €
	2.500	1.600	4	15590	15591	15592	15593	15594	15595	15596	15597
				492,89 €	434,94 €	528,77 €	468,96 €	556,98 €	495,31 €	613,45 €	547,13 €
	3.000	2.000	5	15720	15721	15722	15723	15724	15725	15726	15727
611,90 €				541,58 €	655,83 €	583,64 €	690,16 €	616,11 €	758,43 €	679,72 €	
Zusatzebene mit Stahlböden*				15810	15810	15811	15811	15812	15812	15813	15813
				94,25 €	94,25 €	102,29 €	102,29 €	108,41 €	108,41 €	120,20 €	120,20 €

Fachbreite 2.250 mm · Fachlast 400 kg

verzinkt	2.000	1.200	3	15520	15521	15522	15523	15524	15525	15526	15527
				429,00 €	384,54 €	449,89 €	404,19 €	470,91 €	423,97 €	541,86 €	491,81 €
	2.500	1.600	4	15600	15601	15602	15603	15604	15605	15606	15607
				569,33 €	511,39 €	597,60 €	537,80 €	626,04 €	564,37 €	721,67 €	655,35 €
	3.000	2.000	5	15730	15731	15732	15733	15734	15735	15736	15737
707,46 €				637,14 €	741,87 €	669,68 €	776,48 €	702,43 €	893,69 €	814,99 €	
Zusatzebene mit Stahlböden*				15820	15820	15821	15821	15822	15822	15823	15823
				113,36 €	113,36 €	119,50 €	119,50 €	125,68 €	125,68 €	147,26 €	147,26 €

Fachbreite 2.500 mm · Fachlast 400 kg

verzinkt	2.000	1.200	3	15530	15531	15532	15533	15534	15535	15536	15537
				455,45 €	410,99 €	482,26 €	436,56 €	506,28 €	459,34 €	573,34 €	523,30 €
	2.500	1.600	4	15610	15611	15612	15613	15614	15615	15616	15617
				604,60 €	546,65 €	640,76 €	580,96 €	673,20 €	611,54 €	763,64 €	697,32 €
	3.000	2.000	5	15740	15741	15742	15743	15744	15745	15746	15747
751,54 €				681,22 €	795,82 €	723,63 €	835,44 €	761,39 €	946,16 €	867,46 €	
Zusatzebene mit Stahlböden*				15830	15830	15831	15831	15832	15832	15833	15833
				122,18 €	122,18 €	130,29 €	130,29 €	137,47 €	137,47 €	157,75 €	157,75 €

* Bitte beachten Sie beim Einsatz von Zusatzebenen, dass die maximale Feldlast nicht überschritten wird.

Aufteilung der Stahlbodenebenen je Fachbreite:

Je nach Fachbreite werden die Stahlböden in verschiedenen Abmessungen segmentiert eingesetzt.

Einzelne Stahlböden finden Sie auf Seite 170.

Regalbreite 1.500 mm =

750	750
-----	-----

Regalbreite 2.000 mm =

1000	1000
------	------

Regalbreite 2.250 mm =

750	750	750
-----	-----	-----

Regalbreite 2.500 mm =

750	1000	750
-----	------	-----

Komplettregale WS 2000 mit Spanplatten



Fachbreite 1.500 mm · Fachlast 400 kg												
	Höhe mm	Feldlast kg	Tiefe mm	Fach-ebenen	400		500		600		800	
					Grundregal	Anbauregal	Grundregal	Anbauregal	Grundregal	Anbauregal	Grundregal	Anbauregal
verzinkt	2.000	1.200	3		15540	15541	15542	15543	15544	15545	15546	15547
					327,32 €	282,86 €	344,32 €	298,62 €	363,18 €	316,23 €	399,43 €	349,38 €
	2.500	1.600	4		15620	15621	15622	15623	15624	15625	15626	15627
					433,76 €	375,81 €	456,83 €	397,03 €	482,39 €	420,72 €	531,76 €	465,44 €
	3.000	2.000	5		15750	15751	15752	15753	15754	15755	15756	15757
				537,99 €	467,67 €	565,91 €	493,72 €	596,92 €	522,87 €	656,31 €	577,60 €	
	Zusatzebene mit Spanplattenböden*				15805	15805	15806	15806	15807	15807	15808	15808
					79,47 €	79,47 €	84,31 €	84,31 €	89,76 €	89,76 €	99,78 €	99,78 €

Fachbreite 2.000 mm · Fachlast 400 kg												
verzinkt	2.000	1.200	3		15550	15551	15552	15553	15554	15555	15556	15557
					396,72 €	352,26 €	421,16 €	375,46 €	447,38 €	400,44 €	497,34 €	447,30 €
	2.500	1.600	4		15630	15631	15632	15633	15634	15635	15636	15637
					526,29 €	468,34 €	559,29 €	499,49 €	594,67 €	533,00 €	662,31 €	595,99 €
	3.000	2.000	5		15760	15761	15762	15763	15764	15765	15766	15767
				653,65 €	583,33 €	693,98 €	621,79 €	737,27 €	663,22 €	819,50 €	740,79 €	
	Zusatzebene mit Spanplattenböden*				15815	15815	15816	15816	15817	15817	15818	15818
					102,60 €	102,60 €	109,92 €	109,92 €	117,83 €	117,83 €	132,42 €	132,42 €

Fachbreite 2.250 mm · Fachlast 400 kg												
verzinkt	2.000	1.200	3		15560	15561	15562	15563	15564	15565	15566	15567
					426,93 €	382,47 €	450,74 €	405,04 €	476,88 €	429,93 €	526,29 €	476,24 €
	2.500	1.600	4		15640	15641	15642	15643	15644	15645	15646	15647
					566,57 €	508,63 €	598,73 €	538,92 €	633,99 €	572,32 €	700,91 €	634,58 €
	3.000	2.000	5		15770	15771	15772	15773	15774	15775	15776	15777
				704,01 €	633,68 €	743,28 €	671,09 €	786,42 €	712,37 €	867,74 €	789,03 €	
	Zusatzebene mit Spanplattenböden*				15825	15825	15826	15826	15827	15827	15828	15828
					112,67 €	112,67 €	119,78 €	119,78 €	127,66 €	127,66 €	142,07 €	142,07 €

Fachbreite 2.500 mm · Fachlast 400 kg												
verzinkt	2.000	1.200	3		15570	15571	15572	15573	15574	15575	15576	15577
					450,84 €	406,38 €	473,93 €	428,23 €	494,65 €	447,71 €	532,29 €	482,25 €
	2.500	1.600	4		15700	15701	15702	15703	15704	15705	15706	15707
					598,45 €	540,50 €	629,65 €	569,84 €	657,69 €	596,02 €	708,92 €	642,60 €
	3.000	2.000	5		15780	15781	15782	15783	15784	15785	15786	15787
				743,86 €	673,53 €	781,92 €	709,74 €	816,04 €	741,99 €	877,75 €	799,05 €	
	Zusatzebene mit Spanplattenböden*				15835	15835	15836	15836	15837	15837	15838	15838
					120,64 €	120,64 €	127,51 €	127,51 €	133,59 €	133,59 €	144,07 €	144,07 €

* Bitte beachten Sie beim Einsatz von Zusatzebenen, dass die maximale Feldlast nicht überschritten wird.

Aufteilung der Spanplattenebenen je Fachbreite:

Je nach Fachbreite werden die 19 mm Spanplatten (roh/roh) in verschiedenen Abmessungen segmentiert eingesetzt. Zur Montage bei Spanplattenebenen müssen Unterzüge eingesetzt werden (im Lieferumfang enthalten).

Einzelne Spanplatten und Unterzüge finden Sie auf Seite 170.

Regalbreite 1.500 mm = 

Regalbreite 2.000 mm = 

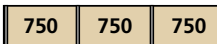
Regalbreite 2.250 mm = 

Regalbreite 2.500 mm = 



T-Profil-Rahmen, unmontiert

- bestehend aus T-Profilen, Tiefenriegeln und Abdeckkappen
- verzinkt

	Höhe mm	Tiefenriegel	Tiefe mm							
			400	500	600	800				
verzinkt	2.000	2	12871 ■	43,47 €	12872 ■	44,71 €	12873 ■	45,95 €	12882-A ■	49,06 €
	2.500	3	12875 ■	56,96 €	12876 ■	58,82 €	12877 ■	60,68 €	12884-A ■	65,33 €
	3.000	3	12879 ■	69,34 €	12880 ■	71,20 €	12881 ■	73,06 €	12886-A ■	77,72 €
Einfach-Klemmfuß			15280 ■	0,49 €	Doppel-Klemmfuß			15281 ■	0,96 €	

Fachbodenregale
Stecksystem

Fachbodenregale
Schraubsystem

Fachbodenregale
Büro

Weitspannregale

Palettenregale

Kragarmregale

Regalanlagen & Bühnen



Spanplatten

- 19 mm Spanplatten zur Auflage auf Unterzüge
- roh/roh

Breite mm	Tiefe mm			
	400	500	600	800
750	15060 ■	15061 ■	15062 ■	15063 ■
	10,24 €	12,21 €	14,03 €	17,18 €
1.000	15055 ■	15056 ■	15057 ■	15058 ■
	13,95 €	16,87 €	19,31 €	23,50 €

Stahlböden

- **MULTIplus250** Fachboden
- verzinkt



Breite mm	Tiefe mm			
	400	500	600	800
750	17304 ■	17305 ■	17306 ■	17308 ■
	16,15 €	18,20 €	20,25 €	27,45 €
1.000	17340 ■	17350 ■	17360 ■	17380 ■
	20,42 €	24,44 €	27,50 €	33,40 €



WS 2000-Unterzug

- erforderlich für die Montage von Spanplattebenen
- verzinkt

verzinkt	Tiefen mm						
	400	500	600	800			
15011 ■	4,26 €	15012 ■	4,56 €	15013 ■	5,16 €	15014 ■	6,40 €

WS 2000-Holm

- inkl. 2 Sicherungsstifte
- verzinkt



verzinkt	Breiten mm						
	1.500	2.000	2.250	2.500			
15000 ■	23,10 €	15001 ■	26,70 €	15002 ■	32,46 €	15003 ■	34,73 €

Sicherungsstift einzeln	
13920-S ■	0,21 €



Fachteilerstab für WS 2000

- zur senkrechten Lagerung
- Rundrohr mit Kunststoffkappe
- stufenlos verstellbar
- RAL 7035 lichtgrau

Länge 600 mm	
32711 ■	16,63 €

Fachteiler für Gitterkörbe

- für Gitterkörbe einsetzbar
- Kunststoff



Tiefe 400 mm	
15842 ■	5,78 €

WS 2000 Gitterkorbbregal mit Gitterkörben und Fachböden

einseitig nutzbar

Eigenschaften

- 6 Ebenen mit Gitterkörben und je 5 Fachteilern
Maschenweite: 10 mm
Höhe vorne: 120 mm
Höhe hinten: 170 mm
Fachlast je Korbebene bis 210 kg
- 1 bis 3 Fachbodenebenen mit **MULTIplus250** Stahlböden
Fachlast je Fachbodenebene 400 kg
- individuelle Höheneinteilung der Ebenen durch 25 mm-Raster
- Gitterkorbebenen werden segmentiert geliefert (Aufteilung wie bei Stahlböden und Spanplatten, siehe Seite 168/169)
- Rahmen und Holme verzinkt
Gitterkörbe glanzverzinkt

Nutzen

- zur übersichtlichen Lagerung von losen Kleinteilen
- optimal einsetzbar für Lager- und Verkaufsräume



Bild zeigt Ausführung in 2.500 mm Höhe

Fachbodenregale
Stecksystem

Fachbodenregale
Schraubsystem

Fachbodenregale
Büro

Weitspannregale

Palettenregale

Kragarmregale

Regalanlagen & Bühnen

		Breite mm		1.500		2.000		2.250		2.500			
		Fachlast je Gitterkorbebene		140 kg		140 kg		210 kg		210 kg			
	Höhe mm	Tiefe mm	Feldlast	Gitterkorb-Ebenen	Fachboden-Ebenen	Grundregal		Anbauregal		Grundregal		Anbauregal	
						15283	15284	15285	15286	15287	15288	15289	15290
verzinkt	2.000	400	1,2 t	6	1	15283	15284	15285	15286	15287	15288	15289	15290
						1.213,28 €	1.168,82 €	1.380,34 €	1.335,88 €	1.657,92 €	1.613,46 €	1.748,06 €	1.703,60 €
	2.500	400	1,6 t	6	2	15291	15292	15293	15294	15295	15296	15297	15298
						1.318,76 €	1.260,82 €	1.501,56 €	1.443,62 €	1.798,25 €	1.740,30 €	1.897,21 €	1.839,26 €
	3.000	400	2,0 t	6	3	15299	15300	15301	15302	15303	15304	15305	15306
						1.422,04 €	1.351,71 €	1.620,58 €	1.550,25 €	1.936,38 €	1.866,05 €	2.044,15 €	1.973,83 €

Bitte beachten Sie beim Einsatz von Zusatzebenen, dass die maximale Feldlast nicht überschritten wird.

Zusatzebene mit Gitterkörben

- inkl. 5 Fachteiler
- Höhe vorne 120 mm, Höhe hinten 170 mm
- Maschenweite der Gitterkörbe: 10 mm
- Gitterkorbebenen werden segmentiert geliefert
- glanzverzinkt

glanzverzinkt	Breite mm	Fachlast je Ebene	Tiefe 400 mm	
	1.500	140 kg	15851	174,31 €
2.000	140 kg	15852	199,53 €	
2.250	210 kg	15853	242,61 €	
2.500	210 kg	15854	256,16 €	

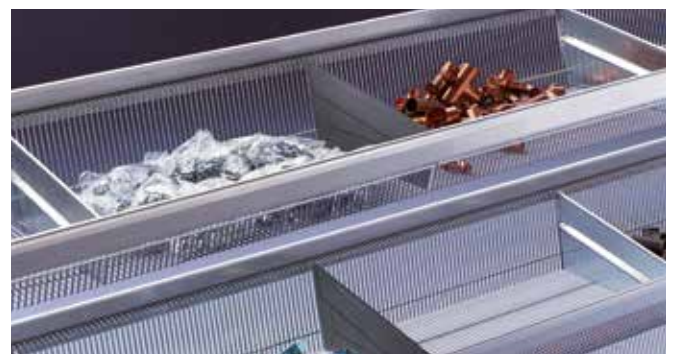

» Weitspannregal WS 3000

Fachlast 500 kg · Aussteifung durch Holme

Fachbodenregale
Stecksystem

Fachbodenregale
Schraubsystem

Fachbodenregale
Büro

Weitspannregale

Palettenregale

Kragarmregale

Regalanlagen & Bühnen

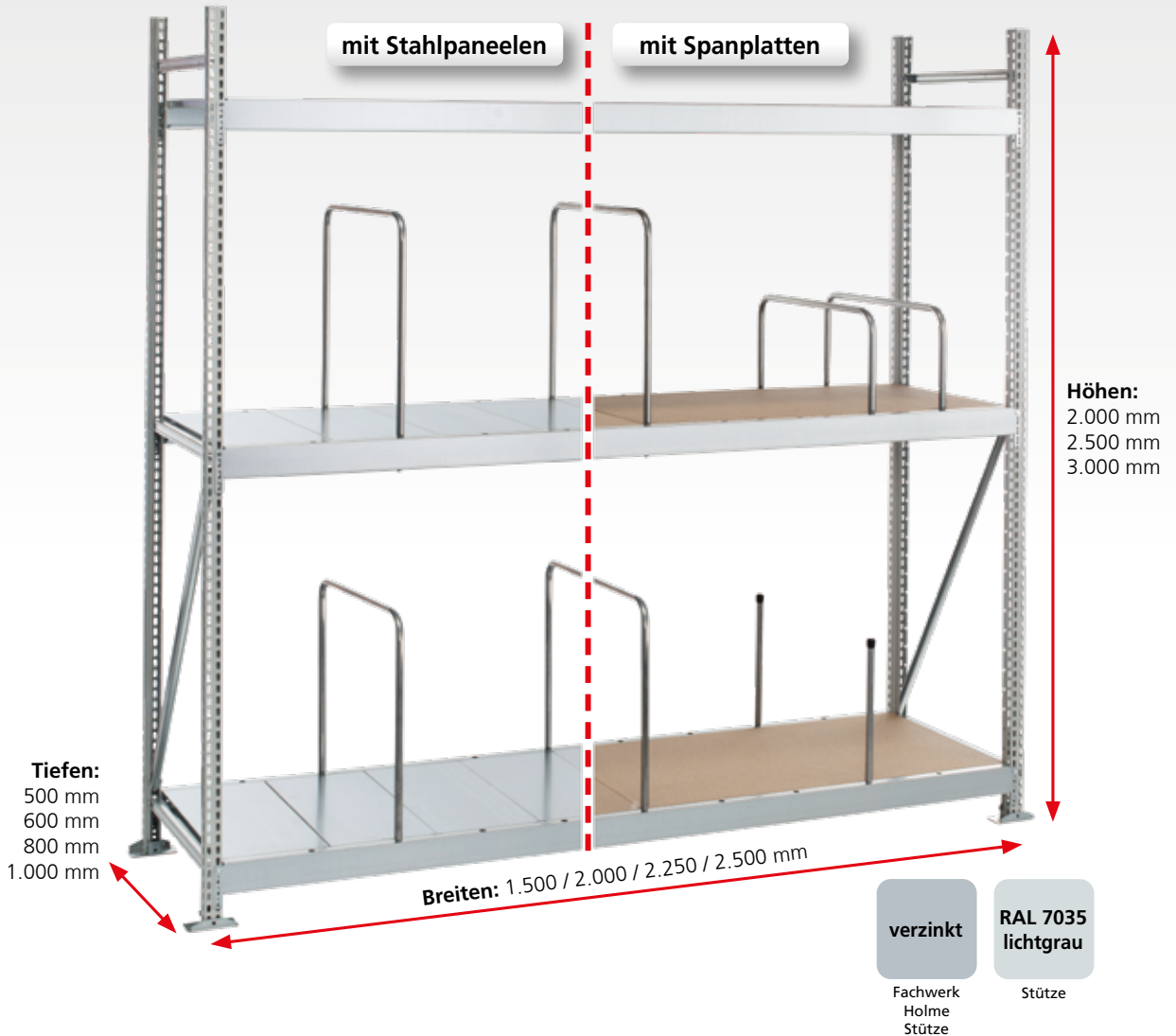

Planung

Weitspannregale dürfen nur per Hand beladen werden.

Die angegebenen Traglasten gelten für gleichmäßig verteilte Lasten je Regalboden.

Rahmen werden aus transporttechnischen Gründen zerlegt geliefert.

Sicherheit

Regale mit einem Höhen/Tiefen-Verhältnis größer 5:1 müssen gemäß DGUV Regel 108-007 (BGR 234) gegen Kippen gesichert werden.

Beispiel: Ein Regal mit einer Tiefe von 400 mm und einer Höhe von 2.500 mm muss durch eine Wand-, Fußverankerung oder Kopfverbände gesichert werden (s. Befestigungszubehör, Seite 176).

Die angegebenen Traglasten gelten für gleichmäßig verteilte Lasten je Regalboden.

Aufbaumaße

Grundregal:
Nennlänge + 84 mm

Anbauregal:
Nennlänge + 42 mm

Rahmentiefe gesamt:
Nenntiefe

Höhe der Holme: 70 mm

Knicklänge:
Alle Bestellvorschläge sind statisch auf eine maximale Knicklänge von 600 mm ausgelegt.

Alle Preise ohne Bestückung. Die Tabellen zeigen Bestellbeispiele. Weitere Abmessungen und Ausführungen auf Anfrage.



Aussteifung durch Holme

Die Aussteifung der Regale erfolgt mit gelochten Holmen zur Überbrückung großer Spannweiten.

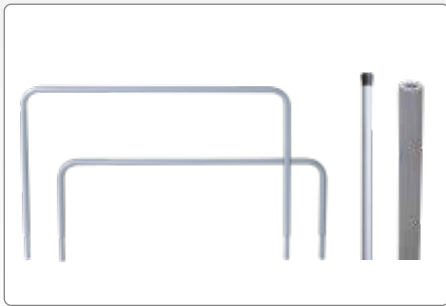

Vielfältige Unterteilungsmöglichkeiten

Die Systemlochung der Holme ermöglicht den Einsatz von verschiedenen Unterteilungsmöglichkeiten.



Multifunktionsrahmen

Auch der Multifunktionsrahmen verfügt über die 25 mm-Rasterlochung, die eine nahezu stufenlose Verstellbarkeit der Ebenen ermöglicht.

Produktmerkmale

- mit Multifunktionsrahmen MF-40
- maximale Fachlast 500 kg
- optimale Lagerung auf Stahlpaneelen oder 19 mm Spanplatten
- Ebenen im Raster von 25 mm in der Höhe verstellbar
- Holme mit 200 mm Lochabständen in Querrichtung
- individuelle Anpassung an räumliche Gegebenheiten und an das Lagergut durch 4 Regalbreiten
- vielfältige Unterteilungsmöglichkeiten
- großes Lagervolumen auf kleinem Raum
- kurze Kommissionierungswege durch beidseitige Nutzbarkeit
- schnelles Anpassen an das Lagergut durch einfaches Stecken der Holme

Schnellfinder

Komplettregale	174 - 175
Systemkomponenten & Einzelteile	176 - 179

Hoch hinaus mit Multifunktionsrahmen

Der neue SCHULTE Multifunktionsrahmen bringt noch höhere Flexibilität bei der optimalen Raumausnutzung.



Als Weitspannregal ist der Multifunktionsrahmen für verschiedenste Einsatzgebiete ausgelegt. 12 Meter hohe Regalanlagen und Feldlasten bis 10 Tonnen lassen sich mit der Multifunktionsstütze realisieren.

Komplettregale WS 3000 mit Stahlpaneelen



Fachbreite 1.500 mm · Fachlast 500 kg

	Tiefe mm			500		600		800		1.000	
	Höhe mm	Feldlast kg	Fachebenen	Grundregal	Anbauregal	Grundregal	Anbauregal	Grundregal	Anbauregal	Grundregal	Anbauregal
verzinkt	2.000	1.500	3	22152	22153	22154	22155	22156	22157	22158	22159
				431,15 €	355,11 €	452,28 €	374,98 €	493,34 €	414,70 €	539,54 €	457,23 €
	2.500	2.000	4	22162	22163	22164	22165	22166	22167	22168	22169
				555,60 €	463,84 €	583,21 €	490,06 €	637,94 €	543,01 €	698,00 €	598,94 €
3.000	2.500	5	22172	22173	22174	22175	22176	22177	22178	22179	
			679,85 €	572,48 €	714,66 €	605,40 €	783,67 €	671,89 €	859,73 €	742,29 €	
Zusatzebene mit Stahlpaneelen*				22181	22181	22182	22182	22183	22183	22184	22184
				93,02 €	93,02 €	99,23 €	99,23 €	112,02 €	112,02 €	124,97 €	124,97 €

Fachbreite 2.000 mm · Fachlast 500 kg

verzinkt	2.000	1.500	3	22192	22193	22194	22195	22196	22197	22198	22199
				491,70 €	415,66 €	518,63 €	441,33 €	571,41 €	492,77 €	629,29 €	546,98 €
	2.500	2.000	4	22202	22203	22204	22205	22206	22207	22208	22209
				636,33 €	544,58 €	671,68 €	578,53 €	742,04 €	647,11 €	817,67 €	718,61 €
3.000	2.500	5	22212	22213	22214	22215	22216	22217	22218	22219	
			780,77 €	673,40 €	825,24 €	715,98 €	913,79 €	802,01 €	1.009,31 €	891,87 €	
Zusatzebene mit Stahlpaneelen*				22186	22186	22187	22187	22188	22188	22189	22189
				113,21 €	113,21 €	121,35 €	121,35 €	138,05 €	138,05 €	154,89 €	154,89 €

Fachbreite 2.250 mm · Fachlast 500 kg

verzinkt	2.000	1.500	3	22222	22223	22224	22225	22226	22227	22228	22229
				546,16 €	470,12 €	577,66 €	500,36 €	640,13 €	561,49 €	708,51 €	626,19 €
	2.500	2.000	4	22232	22233	22234	22235	22236	22237	22238	22239
				708,95 €	617,19 €	750,39 €	657,24 €	833,66 €	738,74 €	923,29 €	824,23 €
3.000	2.500	5	22242	22243	22244	22245	22246	22247	22248	22249	
			871,53 €	764,17 €	923,62 €	814,37 €	1.028,33 €	916,54 €	1.141,33 €	1.023,90 €	
Zusatzebene mit Stahlpaneelen*				22281	22281	22282	22282	22283	22283	22284	22284
				131,36 €	131,36 €	141,02 €	141,02 €	160,95 €	160,95 €	181,29 €	181,29 €

Fachbreite 2.500 mm · Fachlast 500 kg

verzinkt	2.000	1.500	3	22252	22253	22254	22255	22256	22257	22258	22259
				635,87 €	559,83 €	671,05 €	593,75 €	741,98 €	663,34 €	819,16 €	736,85 €
	2.500	2.000	4	22262	22263	22264	22265	22266	22267	22268	22269
				828,56 €	736,80 €	874,90 €	781,76 €	969,46 €	874,54 €	1.070,82 €	971,76 €
3.000	2.500	5	22272	22273	22274	22275	22276	22277	22278	22279	
			1.021,05 €	913,68 €	1.079,27 €	970,01 €	1.198,08 €	1.086,30 €	1.325,76 €	1.208,32 €	
Zusatzebene mit Stahlpaneelen*				22286	22286	22287	22287	22288	22288	22289	22289
				161,26 €	161,26 €	172,15 €	172,15 €	194,90 €	194,90 €	218,18 €	218,18 €

* Bitte beachten Sie beim Einsatz von Zusatzebenen, dass die maximale Feldlast nicht überschritten wird.

Alle Preise ohne Bestückung. Die Tabellen zeigen Bestellbeispiele. Weitere Abmessungen und Ausführungen auf Anfrage.

■ 5 Tage ab Lager

Fachbodenregale Stecksystem
 Fachbodenregale Schraubsystem
 Fachbodenregale Büro
 Weitspannregale
 Palettenregale
 Krugarmregale
 Regalanlagen & Bühnen

Komplettregale WS 3000 mit Spanplatten



Fachbreite 1.500 mm · Fachlast 500 kg

	Tiefe mm			500		600		800		1.000	
	Höhe mm	Feldlast kg	Fachebenen	Grundregal	Anbauregal	Grundregal	Anbauregal	Grundregal	Anbauregal	Grundregal	Anbauregal
verzinkt	2.000	1.500	3	22002	22003	22004	22005	22006	22007	22008	22009
				378,47 €	302,43 €	392,70 €	315,40 €	419,50 €	340,86 €	451,66 €	369,34 €
	2.500	2.000	4	22012	22013	22014	22015	22016	22017	22018	22019
				485,35 €	393,60 €	503,77 €	410,62 €	539,49 €	444,56 €	580,82 €	481,76 €
	3.000	2.500	5	22022	22023	22024	22025	22026	22027	22028	22029
				592,04 €	484,68 €	615,36 €	506,10 €	660,61 €	548,83 €	713,25 €	595,81 €
	Zusatzebene mit Spanplatten*			22031	22031	22032	22032	22033	22033	22034	22034
				75,46 €	75,46 €	79,37 €	79,37 €	87,41 €	87,41 €	95,67 €	95,67 €

Fachbreite 2.000 mm · Fachlast 500 kg

verzinkt	2.000	1.500	3	22042	22043	22044	22045	22046	22047	22048	22049
				421,46 €	345,42 €	439,16 €	361,86 €	473,07 €	394,43 €	512,17 €	429,85 €
	2.500	2.000	4	22052	22053	22054	22055	22056	22057	22058	22059
				542,68 €	450,92 €	565,72 €	472,57 €	610,92 €	515,99 €	661,50 €	562,44 €
	3.000	2.500	5	22062	22063	22064	22065	22066	22067	22068	22069
				663,70 €	556,33 €	692,80 €	583,54 €	749,89 €	638,11 €	814,10 €	696,66 €
	Zusatzebene mit Spanplatten*			22036	22036	22037	22037	22038	22038	22039	22039
				89,79 €	89,79 €	94,86 €	94,86 €	105,27 €	105,27 €	115,84 €	115,84 €

Fachbreite 2.250 mm · Fachlast 500 kg

verzinkt	2.000	1.500	3	22072	22073	22074	22075	22076	22077	22078	22079
				463,81 €	387,77 €	484,52 €	407,23 €	524,99 €	446,35 €	571,45 €	489,13 €
	2.500	2.000	4	22082	22083	22084	22085	22086	22087	22088	22089
				599,15 €	507,40 €	626,21 €	533,06 €	680,14 €	585,22 €	740,54 €	641,48 €
	3.000	2.500	5	22092	22093	22094	22095	22096	22097	22098	22099
				734,29 €	626,92 €	768,40 €	659,14 €	836,43 €	724,64 €	912,90 €	795,47 €
	Zusatzebene mit Spanplatten*			22131	22131	22132	22132	22133	22133	22134	22134
				103,91 €	103,91 €	109,98 €	109,98 €	122,57 €	122,57 €	135,61 €	135,61 €

Fachbreite 2.500 mm · Fachlast 500 kg

verzinkt	2.000	1.500	3	22102	22103	22104	22105	22106	22107	22108	22109
				548,06 €	472,02 €	571,73 €	494,44 €	618,97 €	540,33 €	661,28 €	578,97 €
	2.500	2.000	4	22112	22113	22114	22115	22116	22117	22118	22119
				711,48 €	619,73 €	742,49 €	649,34 €	805,45 €	710,53 €	860,32 €	761,26 €
	3.000	2.500	5	22122	22123	22124	22125	22126	22127	22128	22129
				874,71 €	767,34 €	913,75 €	804,49 €	993,06 €	881,28 €	1.062,63 €	945,19 €
	Zusatzebene mit Spanplatten*			22136	22136	22137	22137	22138	22138	22139	22139
				131,99 €	131,99 €	139,05 €	139,05 €	153,90 €	153,90 €	165,55 €	165,55 €

* Bitte beachten Sie beim Einsatz von Zusatzebenen, dass die maximale Feldlast nicht überschritten wird.

Alle Preise ohne Bestückung. Die Tabellen zeigen Bestellbeispiele. Weitere Abmessungen und Ausführungen auf Anfrage.

■ 5 Tage ab Lager

Zubehör

WS 3000 Weitspannregal im Überblick

Komponenten und Einzelteile

Fachbodenregale
Stecksystem

Fachbodenregale
Schraubsystem

Fachbodenregale
Büro

Weitspannregale

Palettenregale

Kragarmregale

Regalanlagen & Bühnen

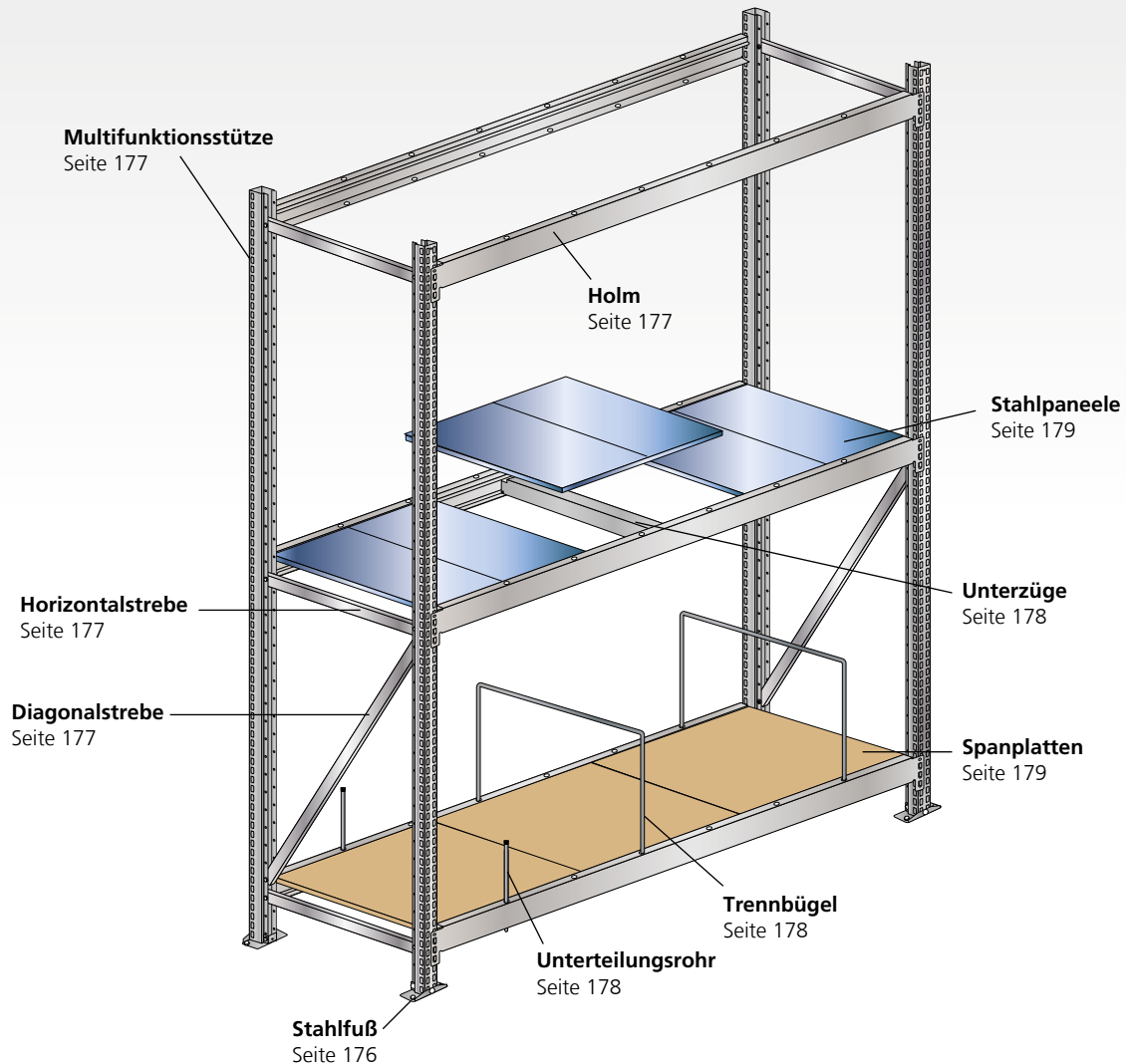

**Stahlfuß
für Rahmen MF-40**

- zur Bodenbefestigung der Multifunktions-Rahmen

21610	10,34 €
-------	---------



**Unterlegplatte
für Stahlfuß MF-40**

- zum Ausgleichen von Bodenunebenheiten
- 1 mm und 2 mm Stärke

1 mm Materialstärke	21612	1,58 €
2 mm Materialstärke	21613	2,05 €

Multifunktions-Rahmen, unmontiert

- Multifunktions-Rahmen MF-40 zur Aufnahme von WS 3000 Holmen und Zubehör
- bestehend aus Multifunktionsstütze, Fachwerk und Stahlfüßen
- Multifunktionsstütze verzinkt oder RAL 7035 lichtgrau
- Fachwerk und Stahlfüße verzinkt

	Höhe mm	Tiefe mm							
		500		600		800		1.000	
komplett verzinkt	2.000	22301 ■	76,04 €	22302 ■	77,30 €	22304 ■	78,64 €	22306 ■	82,32 €
	2.500	22313 ■	91,75 €	22314 ■	93,15 €	22316 ■	94,93 €	22318 ■	99,06 €
	3.000	22325 ■	107,37 €	22326 ■	109,26 €	22328 ■	111,78 €	22330 ■	117,44 €
Stütze RAL 7035 Fachwerk verzinkt	2.000	21101 ■	77,42 €	21102 ■	78,69 €	21104 ■	80,03 €	21106 ■	83,70 €
	2.500	21113 ■	93,56 €	21114 ■	94,94 €	21116 ■	96,72 €	21118 ■	100,85 €
	3.000	21125 ■	109,31 €	21126 ■	111,20 €	21128 ■	113,73 €	21130 ■	119,38 €



Fachbodenregale Stecksystem

Fachbodenregale Schraubsystem

Fachbodenregale Büro

Weitspannregale

Palettenregale

Kragarmregale

Regalanlagen & Bühnen



WS 3000 Holm

- inklusive 2 Sicherungsstifte
- alle 200 mm gelocht für Trennbügel
- verzinkt

verzinkt	Breite mm		
	1.500	20904 ■	26,70 €
	2.000	20905 ■	31,26 €
	2.250	20906 ■	33,81 €
	2.500	20907 ■	43,34 €
Sicherungsstift einzeln			
	13920-5 ■	0,21 €	

Multifunktionsstütze MF-40

- zum Aufbau von Multifunktions-Rahmen
- verzinkt oder RAL 7035 lichtgrau

verzinkt	Höhe mm			
	2.000	22550 ■	22,50 €	
	2.500	22551 ■	28,51 €	
	3.000	22552 ■	33,41 €	
	RAL 7035	2.000	20908 ■	23,20 €
		2.500	20909 ■	29,41 €
	3.000	20910 ■	34,39 €	

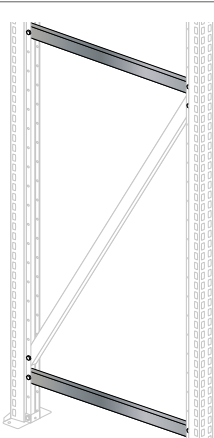

Horizontalstrebe für Rahmenfachwerk MF-40

- verzinkt

verzinkt	für Rahmentiefe mm			
	500	453	20922 ■	1,50 €
	600	553	20923 ■	1,88 €
	800	753	20924 ■	2,19 €
	1.000	953	20925 ■	3,26 €

Diagonalstrebe für Rahmenfachwerk MF-40

- verzinkt

verzinkt	für Rahmentiefe mm			
	500	940	20900 ■	3,20 €
	600	990	20901 ■	3,33 €
	800	1.112	20902 ■	3,77 €
	1.000	1.254	20903 ■	4,23 €

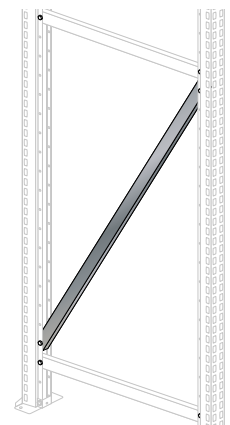

Fachbodenregale
Stecksystem



Unterzüge

- zur Auflage von Stahlpaneelen und Spanplatten
- verzinkt

Tiefe mm		
500	20805	6,40 €
600	20806	6,81 €
800	20807	7,88 €
1.000	20807-A	9,15 €

Fachbodenregale
Schraubsystem

Fachteilerstab

- zur Unterteilung der WS 3000 Holme
- horizontal stufenlos verstellbar
- mit schwarzer Abdeckkappe
- Ø 18 mm Rundrohr
- verzinkt



Länge mm		
400	20926	17,26 €

Fachbodenregale
Büro



Unterteilungsrohr

- einfach in die Holme einsteckbar
- mit Kunststoff-Endkappe
- Ø 18 mm
- Schaumstoffummantelung optional erhältlich
- verzinkt

Länge mm		
350	20624	8,27 €

Weitspannregale

Schaumstoffummantelung

- Schaumstoffummantelung für empfindliche Oberflächen
- Länge 2.000 mm zur individuellen Konfektionierung
- Ø 36 mm aussen, Ø 18 mm innen
- einsetzbar für Trennbügel und Unterteilungsrohre



Länge mm		
2.000	20754	2,91 €

Trennbügel

- einfach in die Holme einsteckbar
- in 2 verschiedenen Höhen
- Anlehnlast 5 kg
- Ø 18 mm
- Schaumstoffummantelung optional erhältlich
- verzinkt



Trennbügel 250 mm

für Tiefe 500 mm		für Tiefe 600 mm		für Tiefe 800 mm		für Tiefe 1.000 mm	
20613	25,02 €	20614	25,77 €	20615	26,88 €	20625	31,45 €



Trennbügel 500 mm

für Tiefe 500 mm		für Tiefe 600 mm		für Tiefe 800 mm		für Tiefe 1.000 mm	
20617	28,76 €	20618	30,34 €	20619	30,72 €	20626	37,63 €

Palettenregale

Kragarmregale

Regalanlagen & Bühnen

Stahlpaneele einzeln

- zur Auflage auf die WS 3000 Holme
- verzinkt



Breite mm	Tiefe mm			
	500	600	800	1.000
250	20820 ■	20821 ■	20822 ■	20823 ■
	11,07 €	11,83 €	13,33 €	14,78 €

Aufteilung der Stahlpaneele je Fachbreite:

Je nach Fachbreite werden die Stahlpaneele segmentiert eingesetzt und benötigen eine unterschiedliche Anzahl an Unterzügen. Einzelne Unterzüge finden Sie auf Seite 178.

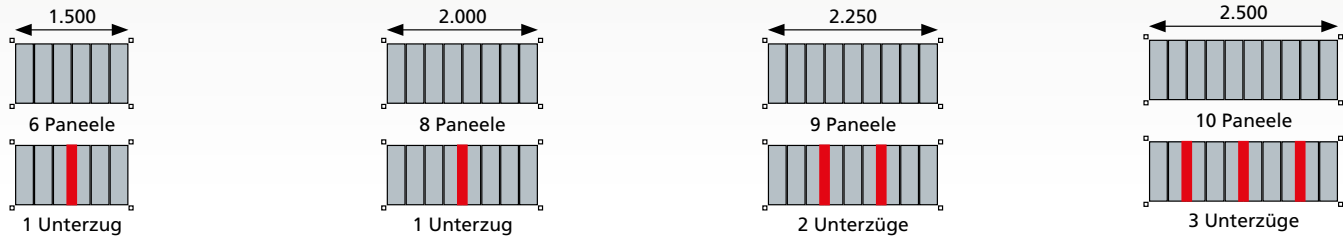

Spanplatten einzeln

- 19 mm Spanplatten zur Auflage die WS 3000 Holme
- roh/roh



Breite mm	Tiefe mm			
	500	600	800	1.000
750	20811 ■	20813 ■	20815 ■	20817 ■
	7,83 €	9,58 €	13,06 €	16,56 €
1.000	20812 ■	20814 ■	20816 ■	20818 ■
	10,44 €	12,77 €	17,43 €	22,10 €

Aufteilung der Spanplatten je Fachbreite:

Je nach Fachbreite werden die 19 mm Spanplatten (roh/roh) in verschiedenen Abmessungen segmentiert eingesetzt. Zur Montage bei Spanplattenebenen müssen Unterzüge eingesetzt werden (im Lieferumfang enthalten). Einzelne Unterzüge finden Sie auf Seite 178.

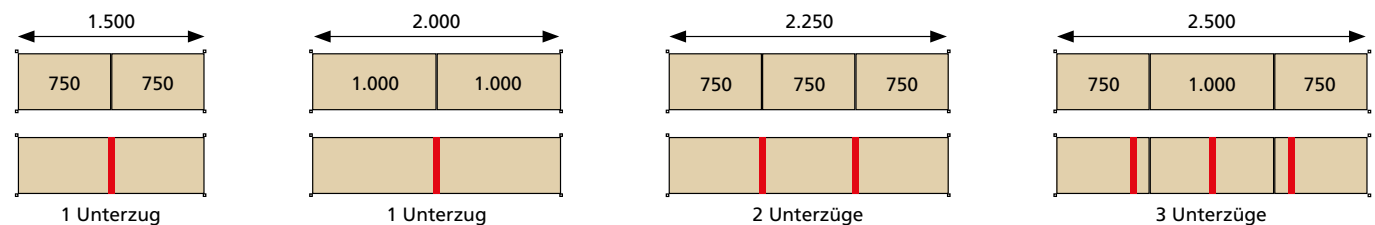

» Weitspannregal Z1

Fachlast bis 776 kg · Aussteifung durch Auflagen & Traversen

Fachbodenregale
Stecksystem

Fachbodenregale
Schraubsystem

Fachbodenregale
Büro

Weitspannregale

Palettenregale

Kragarmregale

Regalanlagen & Bühnen



Tiefen:
469 mm
621 mm
773 mm
926 mm

Breiten: 1.536 / 1.841 / 2.146 / 2.450 mm

Höhen:
1.981 mm
2.438 mm
3.048 mm

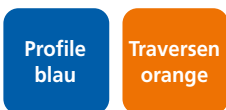

Z1 Verbinder
zur bündigen Aufstellung der Grundfelder sind bei jedem Regal im Lieferumfang enthalten.

Planung

Weitspannregale dürfen nur per Hand beladen werden.

Die angegebenen Traglasten gelten für gleichmäßig verteilte Lasten je Regalboden.

Sicherheit

Regale mit einem Höhen/Tiefen-Verhältnis größer 5:1 müssen gemäß DGUV Regel 108-007 (BGR 234) gegen Kippen gesichert werden.

Beispiel:

Ein Regal mit einer Tiefe von 400 mm und einer Höhe von 2.500 mm muss durch eine Wand-, Fußverankerung oder Kopfverbände gesichert werden (s. Befestigungszubehör, Seite 184).

Die angegebenen Traglasten gelten für gleichmäßig verteilte Lasten je Regalboden.

Aufbaumaße

Grundregal:

Nennmaß = Außenmaß

Rahmentiefe gesamt:

Nennmaß = Außenmaß

Höhe der Auflagen & Traversen:

bei Fachbreite 1.536 mm = 72 mm
ab Fachbreite 1.841 mm = 79 mm



Aussteifung durch Auflagen & Traversen

Die Aussteifung der Regale erfolgt mit Auflagen und Traversen zur Überbrückung großer Spannweiten.



Stahlpaneele oder Spanplatten

Je nach Einsatzzweck und benötigter Fachlast können für alle Z1 Regale Stahlpaneele oder Spanplatten eingesetzt werden.

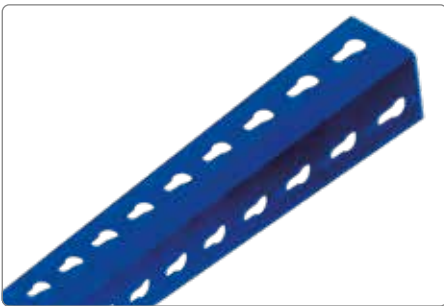

Winkelprofile mit Schlüssellochung

48 x 48 mm

Produktmerkmale

- maximale Fachlast 776 kg
- optimale Lagerung auf Stahlpaneelen oder 16 mm Spanplatten
- Ebenen im Raster von 38 mm in der Höhe verstellbar
- optimale Anpassung an räumliche Gegebenheiten und an das Lagergut durch 4 Regalbreiten und 3 Regalhöhen
- einfache Lagerung sperriger und voluminöser Güter
- kurze Kommissionierungswege durch beidseitige Nutzbarkeit
- schnelle vollsteckbare Montage ohne Schrauben, durch Schlüssellochung der Profile

Schnellfinder

Komplettregale	182
Packtische	183
Systemkomponenten & Einzelteile	184 - 185

Besonders leicht zu montieren!

Das Z1 ist vollsteckbar und besonders leicht zu montieren.
Das System besteht ausschließlich aus Grundregalen, die mit Z1 Verbindern verbunden werden.



Komplettregale Z1 mit Stahlpaneelen



Fachbreite 1.536 mm

Höhe mm	Feldlast kg	Ebenen	469 mm Tiefe		621 mm Tiefe		773 mm Tiefe		926 mm Tiefe	
			776 kg Fachlast		767 kg Fachlast		709 kg Fachlast		646 kg Fachlast	
1.981	3.200	4	18200-N	502,98 €	18201-N	568,04 €	18202-N	637,94 €	18203-N	720,09 €
2.438	2.800	4	18220-N	517,20 €	18221-N	582,25 €	18222-N	652,16 €	18223-N	734,31 €
3.048	2.500	4	18240-N	537,63 €	18241-N	602,68 €	18242-N	672,58 €	18243-N	754,73 €
Zusatzebene mit Stahlpaneelen			18320-N	107,73 €	18321-N	124,00 €	18322-N	141,47 €	18323-N	162,01 €

Fachbreite 1.841 mm

Höhe mm	Feldlast kg	Ebenen	469 mm Tiefe		621 mm Tiefe		773 mm Tiefe		926 mm Tiefe	
			551 kg Fachlast		559 kg Fachlast		554 kg Fachlast		545 kg Fachlast	
1.981	3.200	4	18205-N	573,79 €	18206-N	648,10 €	18207-N	729,40 €	18208-N	823,51 €
2.438	2.800	4	18225-N	588,01 €	18226-N	662,31 €	18227-N	743,62 €	18228-N	837,72 €
3.048	2.500	4	18245-N	608,43 €	18246-N	682,74 €	18247-N	764,04 €	18248-N	858,15 €
Zusatzebene mit Stahlpaneelen			18325-N	125,44 €	18326-N	144,01 €	18327-N	164,34 €	18328-N	187,86 €

Fachbreite 2.146 mm

Höhe mm	Feldlast kg	Ebenen	469 mm Tiefe		621 mm Tiefe		773 mm Tiefe		926 mm Tiefe	
			442 kg Fachlast		439 kg Fachlast		447 kg Fachlast		437 kg Fachlast	
1.981	3.200	4	18210-N	645,50 €	18211-N	729,06 €	18212-N	821,76 €	18213-N	927,83 €
2.438	2.800	4	18230-N	659,72 €	18231-N	743,28 €	18232-N	835,98 €	18233-N	942,04 €
3.048	2.500	4	18250-N	680,14 €	18251-N	763,70 €	18252-N	856,40 €	18253-N	962,47 €
Zusatzebene mit Stahlpaneelen			18330-N	143,36 €	18331-N	164,25 €	18332-N	187,43 €	18333-N	213,94 €

Fachbreite 2.450 mm

Höhe mm	Feldlast kg	Ebenen	469 mm Tiefe		621 mm Tiefe		773 mm Tiefe		926 mm Tiefe	
			344 kg Fachlast		349 kg Fachlast		340 kg Fachlast		340 kg Fachlast	
1.981	3.200	4	18215-N	717,44 €	18216-N	810,25 €	18217-N	914,34 €	18218-N	1.032,37 €
2.438	2.800	4	18235-N	731,65 €	18236-N	824,47 €	18237-N	928,56 €	18238-N	1.046,59 €
3.048	2.500	4	18255-N	752,08 €	18256-N	844,89 €	18257-N	948,98 €	18258-N	1.067,02 €
Zusatzebene mit Stahlpaneelen			18335-N	161,35 €	18336-N	184,55 €	18337-N	210,57 €	18338-N	240,08 €

Komplettregale Z1 mit Spanplatten



Fachbreite 1.536 mm

Höhe mm	Feldlast kg	Ebenen	469 mm Tiefe		621 mm Tiefe		773 mm Tiefe		926 mm Tiefe	
			640 kg Fachlast		640 kg Fachlast		640 kg Fachlast		640 kg Fachlast	
1.981	3.200	4	18260-N	345,06 €	18261-N	380,16 €	18262-N	409,16 €	18263-N	447,58 €
2.438	2.800	4	18280-N	359,28 €	18281-N	394,38 €	18282-N	423,38 €	18283-N	461,80 €
3.048	2.500	4	18300-N	379,71 €	18301-N	414,80 €	18302-N	443,80 €	18303-N	482,22 €
Zusatzebene mit Spanplatte			18340-N	68,25 €	18341-N	77,03 €	18342-N	84,28 €	18343-N	93,88 €

Fachbreite 1.841 mm

Höhe mm	Feldlast kg	Ebenen	469 mm Tiefe		621 mm Tiefe		773 mm Tiefe		926 mm Tiefe	
			610 kg Fachlast		610 kg Fachlast		720 kg Fachlast		720 kg Fachlast	
1.981	3.200	4	18265-N	386,98 €	18266-N	425,86 €	18267-N	458,47 €	18268-N	500,67 €
2.438	2.800	4	18285-N	401,20 €	18286-N	440,08 €	18287-N	472,69 €	18288-N	514,89 €
3.048	2.500	4	18305-N	421,63 €	18306-N	460,50 €	18307-N	493,11 €	18308-N	535,31 €
Zusatzebene mit Spanplatte			18345-N	78,73 €	18346-N	88,45 €	18347-N	96,61 €	18348-N	107,16 €

Fachbreite 2.146 mm

Höhe mm	Feldlast kg	Ebenen	469 mm Tiefe		621 mm Tiefe		773 mm Tiefe		926 mm Tiefe	
			577 kg Fachlast		577 kg Fachlast		620 kg Fachlast		620 kg Fachlast	
1.981	3.200	4	18270-N	429,92 €	18271-N	472,40 €	18272-N	508,74 €	18273-N	554,61 €
2.438	2.800	4	18290-N	444,14 €	18291-N	486,62 €	18292-N	522,96 €	18293-N	568,83 €
3.048	2.500	4	18310-N	464,56 €	18311-N	507,05 €	18312-N	543,38 €	18313-N	589,25 €
Zusatzebene mit Spanplatte			18350-N	89,47 €	18351-N	100,09 €	18352-N	109,17 €	18353-N	120,64 €

Fachbreite 2.450 mm

Höhe mm	Feldlast kg	Ebenen	469 mm Tiefe		621 mm Tiefe		773 mm Tiefe		926 mm Tiefe	
			545 kg Fachlast		545 kg Fachlast		500 kg Fachlast		500 kg Fachlast	
1.981	3.200	4	18275-N	472,97 €	18276-N	519,18 €	18277-N	559,12 €	18278-N	608,72 €
2.438	2.800	4	18295-N	487,19 €	18296-N	533,39 €	18297-N	573,34 €	18298-N	622,93 €
3.048	2.500	4	18315-N	507,61 €	18316-N	553,82 €	18317-N	593,76 €	18318-N	643,36 €
Zusatzebene mit Spanplatte			18355-N	100,23 €	18356-N	111,78 €	18357-N	121,77 €	18358-N	134,17 €

Alle Preise ohne Bestückung. Die Tabellen zeigen Bestellbeispiele. Weitere Abmessungen und Ausführungen auf Anfrage.

■ 5 Tage ab Lager

Z1 Packtisch

mit Lagerebene und Regalaufsatz

Eigenschaften

- Fachlast für Arbeitsebene 320 kg
- Fachlast für Regalebene 100 kg
- individuelle Höheneinteilung der Ebenen durch 38 mm-Raster
- ausgelegt mit 16 mm Spanplatten
- Ständer blau, Traversen orange

Nutzen

- optimale Lagerung der benötigten Werkzeuge und Materialien in den Regalebenen
- individuell einsetzbar für Werkstatt und Lager, zum Beispiel zum Packen und Kommissionieren
- schnelle vollsteckbare Montage ohne Schrauben, durch Schlüsselochung der Profile

Packtisch mit Regalebenen

Höhe mm	Breite mm	Tiefe mm Tisch / Regal		
1.981	1.536	773 / 316	18000-A1 ■	466,25 €
1.981	2.450	773 / 316	18000-A2 ■	657,38 €



Fachbodenregale
Stecksystem

Fachbodenregale
Schraubsystem

Fachbodenregale
Büro

Z1 Packtisch

mit Lagerebene

Eigenschaften

- Fachlast je Ebene 320 kg
- individuelle Höheneinteilung der Ebenen durch 38 mm-Raster
- ausgelegt mit 16 mm Spanplatten
- Ständer blau, Traversen orange

Nutzen

- rückschonende Arbeitshöhe
- individuell einsetzbar für Werkstatt und Lager
- schnelle vollsteckbare Montage ohne Schrauben, durch Schlüsselochung der Profile

Packtisch ohne Regalebenen

Höhe mm	Breite mm	Tiefe mm		
990	1.536	621	18000-A3 ■	245,62 €
		773	18000-A4 ■	269,63 €
		926	18000-A5 ■	298,52 €
		1.230	18000-A6 ■	352,64 €
990	1.841	621	18000-A7 ■	281,48 €
		773	18000-A8 ■	308,45 €
		926	18000-A9 ■	340,88 €
		1.230	18000-A14 ■	401,50 €
990	2.450	621	18000-A10 ■	346,45 €
		773	18000-A11 ■	394,36 €
		926	18000-A12 ■	419,12 €
		1.230	18000-A13 ■	493,28 €



Weitspannregale

Palettenregale

Kragarmregale

Regalanlagen & Bühnen

Zubehör

Z1 Weitspannregal im Überblick

Komponenten und Einzelteile

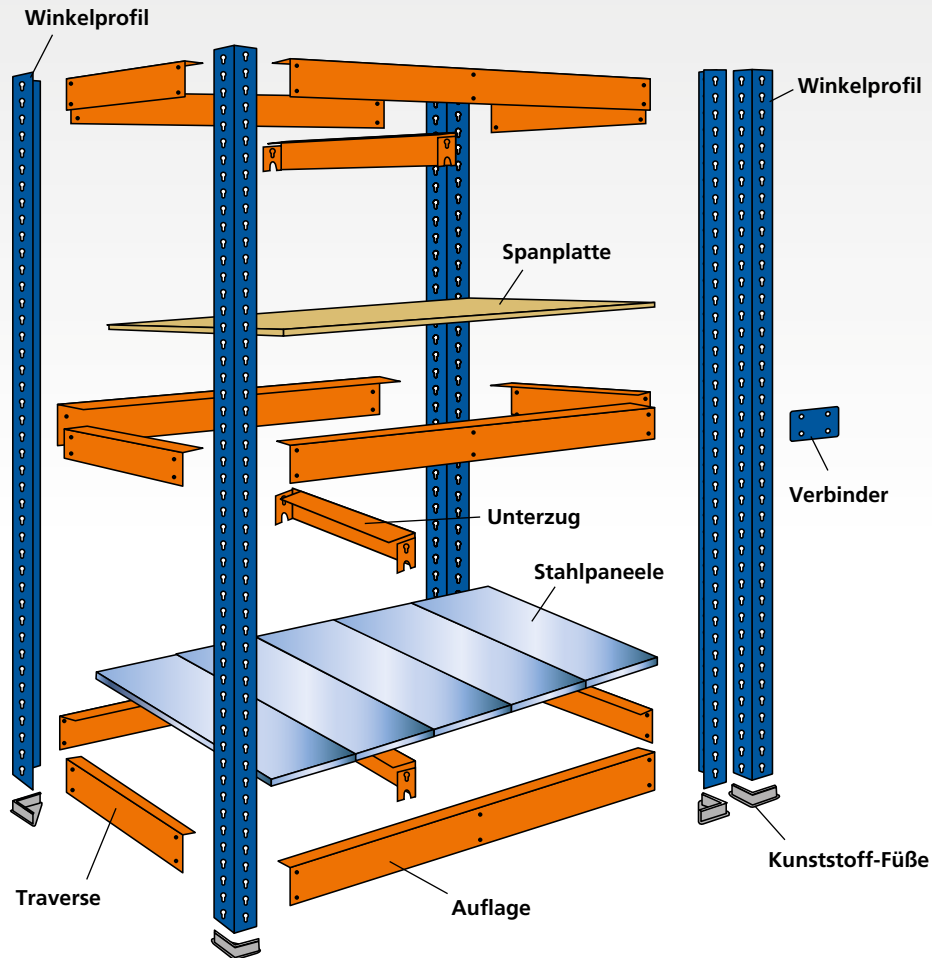

Fachbodenregale
Stecksystem

Fachbodenregale
Schraubsystem

Fachbodenregale
Büro

Weitspannregale

Palettenregale

Kragarmregale

Regalanlagen & Bühnen

Kunststoff-Fuß
zum Einstecken in das Winkelprofil

- für sicheren Stand
- schwarz

Kunststoff-Fuß	
18117	0,71 €

Stahl-Füße
zur Bodenverdübelung

- inkl. Schrauben
- verzinkt

Stahl-Fuß einfach	Stahl-Fuß doppelt
18119	18119-A
9,06 €	9,39 €

Verbinder
zur Verbindung von zwei Regalen

- blau

Verbinder		
blau	18118	0,71 €

Kunststoff-Hammer
zur Befestigung von Regalteilen

- 40 mm Schlagkopf
- mit stabilem Holzgriff

Kunststoff-Hammer	
18540	22,85 €



Winkelprofile
steckbar

- 48 x 48 mm
- blau

Höhe	1.981 mm	2.438 mm	3.048 mm
blau	18100 ■	18101 ■	18102 ■
	16,95 €	20,51 €	25,61 €

Traversen
steckbar, in Tiefenrichtung

- einfaches Stecken durch Agraffen
- orange



Tiefe	469 mm	621 mm	773 mm	926 mm	1.230 mm
orange	18107 ■	18108 ■	18109 ■	18110 ■	18111 ■
	4,95 €	6,67 €	7,59 €	9,66 €	12,30 €



Auflagen
steckbar, in Breitenrichtung

- einfaches Stecken durch Agraffen
- orange

Breite	1.536 mm	1.841 mm	2.146 mm	2.450 mm
orange	18103 ■	18104 ■	18105 ■	18106 ■
	19,48 €	23,34 €	27,32 €	31,33 €

Unterzüge
zur Sicherung der Ebene

- pro Regalebene 1 Unterzug erforderlich
- orange



Tiefe	469 mm	621 mm	773 mm	926 mm	1.230 mm
orange	18112 ■	18113 ■	18114 ■	18115 ■	18116 ■
	5,53 €	6,29 €	7,09 €	7,94 €	9,17 €

Spanplatten
16 mm stark

- je eine Platte pro Ebene
- Spanplatte (roh / roh)



Breite mm	Tiefe mm			
	469	621	773	926
1.536	18380 ■ 13,87 €	18381 ■ 18,44 €	18382 ■ 23,05 €	18384 ■ 27,66 €
1.841	18386 ■ 16,62 €	18387 ■ 22,13 €	18388 ■ 27,65 €	18389 ■ 33,20 €
2.146	18396 ■ 19,39 €	18397 ■ 25,81 €	18398 ■ 32,26 €	18399 ■ 38,73 €
2.450	18391 ■ 22,14 €	18392 ■ 29,49 €	18393 ■ 36,84 €	18394 ■ 44,25 €

Für jede Spanplatte ist ein Unterzug erforderlich. Bitte passend separat bestellen!

Stahlpaneel-Ebenen
nur für Z1 Weitspannregal

- passend für je eine gesamte Ebene
- verzinkt



Breite mm	Anzahl Paneele	Tiefe mm			
		469	621	773	926
1.536	7	18170 ■ 53,35 €	18171 ■ 65,40 €	18172 ■ 80,24 €	18173 ■ 95,79 €
1.841	8	18174 ■ 63,32 €	18175 ■ 77,69 €	18176 ■ 95,38 €	18177 ■ 113,91 €
2.146	9	18178 ■ 73,29 €	18179 ■ 89,98 €	18180 ■ 110,51 €	18181 ■ 132,04 €
2.450	10	18182 ■ 83,26 €	18183 ■ 102,26 €	18184 ■ 125,65 €	18185 ■ 150,16 €

Für jede Stahlpaneel-Ebene ist ein Unterzug erforderlich. Bitte passend separat bestellen!

» Weitspannregal W 100

Fachlast bis 1.050 kg · Aussteifung durch Holme

Fachbodenregale
Stecksystem

Fachbodenregale
Schraubsystem

Fachbodenregale
Büro

Weitspannregale

Palettenregale

Kragarmregale

Regalanlagen & Bühnen



Profile blau Traversen orange Fachwerk verzinkt

Planung

Weitspannregale dürfen nur per Hand beladen werden.

Die angegebenen Traglasten gelten für gleichmäßig verteilte Lasten je Regalboden.

Die Rahmen werden aus Transportgründen zerlegt geliefert.

Sicherheit

Regale mit einem Höhen/Tiefen-Verhältnis größer 5:1 müssen gemäß DGUV Regel 108-007 (BGR 234) gegen Kippen gesichert werden.

Beispiel:
Ein Regal mit einer Tiefe von 600 mm und einer Höhe von 3.500 mm muss durch eine Wand-, Fußverankerung oder Kopfverbände gesichert werden (s. Befestigungszubehör, Seite 189).

Die angegebenen Traglasten gelten für gleichmäßig verteilte Lasten je Regalboden.

Aufbaumaße

Gesamtlänge des Regals:
Anzahl der Ständerrahmen x 50 mm + Nennlänge + 7 mm

Gesamttiefe des Regals:
Nenntiefe + 2 mm

Höhe der Holme:
Typ ZG 55: 80 mm
Typ ZG 85: 110 mm
Typ CO: 65 mm

Alle Preise ohne Bestückung. Die Tabellen zeigen Bestellbeispiele. Weitere Abmessungen und Ausführungen auf Anfrage.

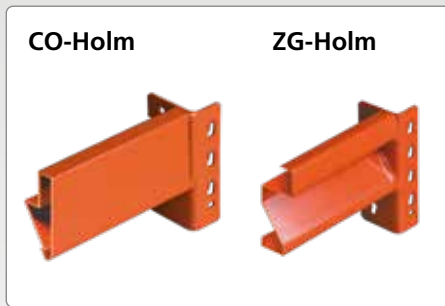

Aussteifung durch Holme

Die Aussteifung der Regale erfolgt je nach Belastung mit CO-Holm oder ZG-Holm. Der besonders profilierte ZG-Holm ist optimal für schwere Belastungen.



Stahlpaneele oder Spanplatten

Je nach Einsatzzweck können wahlweise Stahlpaneele oder Spanplatten eingesetzt werden.



Ständerrahmen

Die Rahmen bestehen aus Stützen und Fachwerkverstrebrungen und sind daher optimal für schwere Lasten geeignet.

Produktmerkmale

- maximale Fachlast 1.050 kg
- maximale Feldlast 3,8 t
- Lagerung der Ware wahlweise auf Stahlpaneele oder 25 mm Spanplatten
- unterschiedliche Holmtypen je nach benötigter Fachlast
- optimale Höheneinteilung des Stauraumes durch 25 mm-Raster
- optimale Anpassung an räumliche Gegebenheiten und an das Lagergut durch 3 Regalbreiten und 3 Regalhöhen
- einfache Lagerung sperriger und voluminöser Güter
- schnelles Anpassen an das Lagergut durch einfaches Stecken der Holme
- beidseitige Bestückung und Entnahme der Lagerware

Schnellfinder

Komplettregale	188
Systemkomponenten & Einzelteile	189
W 100 Umweltregale	190 - 191

Weitspannregale nur per Hand be- und entladen!



Trotz der hohen Belastbarkeit und der Ähnlichkeit zu Palettenregalen dürfen Weitspannregale nicht mit Flurförderfahrzeugen, sondern nur per Hand be- und entladen werden.





Komplettregale W 100, Holme Typ ZG, mit Stahlpaneele

Tiefe mm		600		800		1.000		1.200		
Höhe mm	Anzahl Ebenen	Grundregal	Anbauregal	Grundregal	Anbauregal	Grundregal	Anbauregal	Grundregal	Anbauregal	
Fachbreite 1.785 mm		Fachlast 670 kg		Fachlast 670 kg		Fachlast 670 kg		Fachlast 557 kg		
blau orange	2.000	3	19581 ■ 655,94 €	19582 ■ 571,70 €	19590 ■ 745,99 €	19591 ■ 654,60 €	19599 ■ 835,04 €	19600 ■ 735,94 €	19707 ■ 905,29 €	19708 ■ 806,19 €
	2.500	4	19610 ■ 859,93 €	19611 ■ 754,94 €	19619 ■ 979,45 €	19620 ■ 865,20 €	19628 ■ 1.097,59 €	19629 ■ 973,36 €	19709 ■ 1.191,25 €	19710 ■ 1.067,02 €
	3.000	5	19680 ■ 1.054,63 €	19681 ■ 933,54 €	19689 ■ 1.201,01 €	19690 ■ 1.069,85 €	19698 ■ 1.345,50 €	19699 ■ 1.203,45 €	19711 ■ 1.462,58 €	19712 ■ 1.320,52 €
	Zusatzebene		19583 ■ 162,49 €	19583 ■ 162,49 €	19592 ■ 187,74 €	19592 ■ 187,74 €	19602 ■ 212,28 €	19602 ■ 212,28 €	19713 ■ 235,69 €	19713 ■ 235,69 €

Tiefe mm		600		800		1.000		1.200		
Höhe mm	Anzahl Ebenen	Grundregal	Anbauregal	Grundregal	Anbauregal	Grundregal	Anbauregal	Grundregal	Anbauregal	
Fachbreite 2.140 mm		Fachlast 950 kg		Fachlast 950 kg		Fachlast 899 kg		Fachlast 668 kg		
blau orange	2.000	3	19584 ■ 763,67 €	19585 ■ 679,44 €	19593 ■ 868,87 €	19594 ■ 777,48 €	19603 ■ 972,65 €	19604 ■ 873,55 €	19757 ■ 1.056,94 €	19758 ■ 957,84 €
	2.500	4	19613 ■ 1.003,57 €	19614 ■ 898,59 €	19622 ■ 1.143,29 €	19623 ■ 1.029,04 €	19631 ■ 1.281,07 €	19632 ■ 1.156,84 €	19759 ■ 1.393,46 €	19760 ■ 1.269,22 €
	3.000	5	19683 ■ 1.234,19 €	19684 ■ 1.113,10 €	19692 ■ 1.405,82 €	19693 ■ 1.274,65 €	19701 ■ 1.574,85 €	19702 ■ 1.432,80 €	19761 ■ 1.715,34 €	19762 ■ 1.573,29 €
	Zusatzebene		19586 ■ 198,40 €	19586 ■ 198,40 €	19595 ■ 228,70 €	19595 ■ 228,70 €	19605 ■ 258,15 €	19605 ■ 258,15 €	19763 ■ 286,25 €	19763 ■ 286,25 €

Tiefe mm		600		800		1.000		1.200		
Höhe mm	Anzahl Ebenen	Grundregal	Anbauregal	Grundregal	Anbauregal	Grundregal	Anbauregal	Grundregal	Anbauregal	
Fachbreite 2.500 mm		Fachlast 820 kg		Fachlast 820 kg		Fachlast 820 kg		Fachlast 780 kg		
blau orange	2.000	3	19587 ■ 946,73 €	19588 ■ 862,49 €	19596 ■ 1.067,07 €	19597 ■ 975,69 €	19607 ■ 1.185,58 €	19608 ■ 1.086,48 €	19773 ■ 1.283,92 €	19774 ■ 1.184,82 €
	2.500	4	19616 ■ 1.247,64 €	19617 ■ 1.142,66 €	19625 ■ 1.407,57 €	19626 ■ 1.293,32 €	19634 ■ 1.564,98 €	19635 ■ 1.440,74 €	19775 ■ 1.696,10 €	19776 ■ 1.571,86 €
	3.000	5	19686 ■ 1.539,28 €	19687 ■ 1.418,19 €	19695 ■ 1.736,16 €	19696 ■ 1.604,99 €	19704 ■ 1.929,73 €	19705 ■ 1.787,68 €	19777 ■ 2.093,63 €	19778 ■ 1.951,58 €
	Zusatzebene		19589 ■ 259,42 €	19589 ■ 259,42 €	19598 ■ 294,77 €	19598 ■ 294,77 €	19609 ■ 329,13 €	19609 ■ 329,13 €	19779 ■ 361,91 €	19779 ■ 361,91 €

Wichtiger Hinweis: Die Summe der Fachlasten darf die maximale Feldlast gemäß Tabelle auf Seite 189 nicht überschreiten!

Komplettregale W 100, Holme Typ ZG, mit Spanplatten



Tiefe mm		600		800		1.000		1.200		
Höhe mm	Anzahl Ebenen	Grundregal	Anbauregal	Grundregal	Anbauregal	Grundregal	Anbauregal	Grundregal	Anbauregal	
Fachbreite 1.785 mm		Fachlast 670 kg		Fachlast 670 kg		Fachlast 670 kg		Fachlast 670 kg		
blau orange	2.000	3	19500 ■ 615,23 €	19501 ■ 531,00 €	19509 ■ 752,12 €	19510 ■ 660,73 €	19518 ■ 846,47 €	19519 ■ 747,37 €	19022 ■ 932,66 €	19023 ■ 833,56 €
	2.500	4	19527 ■ 805,65 €	19528 ■ 700,67 €	19536 ■ 987,63 €	19537 ■ 873,38 €	19545 ■ 1.112,83 €	19546 ■ 988,59 €	19024 ■ 1.227,76 €	19025 ■ 1.103,52 €
	3.000	5	19554 ■ 986,79 €	19555 ■ 865,69 €	19563 ■ 1.211,24 €	19564 ■ 1.080,08 €	19572 ■ 1.364,55 €	19573 ■ 1.222,49 €	19026 ■ 1.508,21 €	19027 ■ 1.366,15 €
	Zusatzebene		19502 ■ 148,92 €	19502 ■ 148,92 €	19511 ■ 189,78 €	19511 ■ 189,78 €	19520 ■ 216,09 €	19520 ■ 216,09 €	19028 ■ 244,82 €	19028 ■ 244,82 €

Tiefe mm		600		800		1.000		1.200		
Höhe mm	Anzahl Ebenen	Grundregal	Anbauregal	Grundregal	Anbauregal	Grundregal	Anbauregal	Grundregal	Anbauregal	
Fachbreite 2.140 mm		Fachlast 950 kg		Fachlast 950 kg		Fachlast 950 kg		Fachlast 950 kg		
blau orange	2.000	3	19503 ■ 714,59 €	19504 ■ 630,35 €	19512 ■ 865,14 €	19513 ■ 773,76 €	19521 ■ 973,08 €	19522 ■ 873,97 €	19029 ■ 1.074,12 €	19030 ■ 975,02 €
	2.500	4	19530 ■ 938,12 €	19531 ■ 833,14 €	19539 ■ 1.138,33 €	19540 ■ 1.024,08 €	19548 ■ 1.281,64 €	19549 ■ 1.157,40 €	19031 ■ 1.416,37 €	19032 ■ 1.292,13 €
	3.000	5	19557 ■ 1.152,38 €	19558 ■ 1.031,29 €	19566 ■ 1.399,61 €	19567 ■ 1.268,45 €	19575 ■ 1.575,56 €	19576 ■ 1.433,51 €	19033 ■ 1.743,97 €	19034 ■ 1.601,92 €
	Zusatzebene		19505 ■ 182,04 €	19505 ■ 182,04 €	19514 ■ 227,46 €	19514 ■ 227,46 €	19523 ■ 258,29 €	19523 ■ 258,29 €	19035 ■ 291,97 €	19035 ■ 291,97 €

Tiefe mm		600		800		1.000		1.200		
Höhe mm	Anzahl Ebenen	Grundregal	Anbauregal	Grundregal	Anbauregal	Grundregal	Anbauregal	Grundregal	Anbauregal	
Fachbreite 2.500 mm		Fachlast 1.050 kg		Fachlast 1.050 kg		Fachlast 1.050 kg		Fachlast 1.050 kg		
blau orange	2.000	3	19506 ■ 889,94 €	19507 ■ 805,71 €	19515 ■ 1.054,25 €	19516 ■ 962,86 €	19524 ■ 1.208,56 €	19525 ■ 1.109,46 €	19036 ■ 1.278,46 €	19037 ■ 1.179,36 €
	2.500	4	19533 ■ 1.171,93 €	19534 ■ 1.066,94 €	19542 ■ 1.390,47 €	19543 ■ 1.276,22 €	19551 ■ 1.595,61 €	19552 ■ 1.471,38 €	19038 ■ 1.688,82 €	19039 ■ 1.564,58 €
	3.000	5	19560 ■ 1.444,63 €	19561 ■ 1.323,54 €	19569 ■ 1.714,79 €	19570 ■ 1.583,62 €	19578 ■ 1.968,03 €	19579 ■ 1.825,98 €	19040 ■ 2.084,54 €	19041 ■ 1.942,48 €
	Zusatzebene		19508 ■ 240,49 €	19508 ■ 240,49 €	19517 ■ 290,49 €	19517 ■ 290,49 €	19526 ■ 336,79 €	19526 ■ 336,79 €	19042 ■ 360,09 €	19042 ■ 360,09 €

Wichtiger Hinweis: Die Summe der Fachlasten darf die maximale Feldlast gemäß Tabelle auf Seite 189 nicht überschreiten!

Alle Preise ohne Bestückung. Die Tabellen zeigen Bestellbeispiele. Weitere Abmessungen und Ausführungen auf Anfrage.

■ 5 Tage ab Lager

Fachbodenregale Stecksystem
 Fachbodenregale Schraubsystem
 Fachbodenregale Büro
 Weitspannregale
 Palettenregale
 Krugarmregale
 Regalanlagen & Bühnen

Ständerrahmen

- unmontiert
- inkl. Füße und Fachwerk

Belastungstabelle der Ständer

Ebenenabstände Höhe mm	Feldlast kg
500	3.500
600	3.430
700	3.350
800	3.200
900	3.080
1.000	3.000
1.100	2.800
1.200	2.600

Höhe mm	Tiefe mm	Artikelnummer	Preis
2.000	600	19482	84,24 €
	800	19483	91,39 €
	1.000	19484	99,10 €
	1.200	19485	106,32 €
2.500	600	19487	104,98 €
	800	19488	114,25 €
	1.000	19489	124,24 €
	1.200	19490	133,59 €
3.000	600	19492	121,09 €
	800	19493	131,16 €
	1.000	19494	142,05 €
	1.200	19495	152,24 €



W100 Stahlfuß, einzeln	
19895-N	2,26 €

Fachbodenregale Stecksystem

Fachbodenregale Schraubsystem

Fachbodenregale Büro

Weitspannregale

Palettenregale

Kragarmregale

Regalanlagen & Bühnen



Spanplatten

- 25 mm stark
- roh/roh

Fachbreite mm	für Tiefe 600 mm	für Tiefe 800 mm	für Tiefe 1.000 mm	für Tiefe 1.200 mm
1.785	19908	19909	19910	19911
	64,71 €	87,44 €	110,16 €	135,00 €
2.140	19916	19917	19918	19919
	77,58 €	104,86 €	132,11 €	161,90 €
2.500	19920	19921	19922	19923
	90,67 €	122,53 €	154,38 €	184,65 €

Stahlpaneele einzeln

- für Holme Typ ZG
- verzinkt



für Tiefe mm	Breite mm	Artikelnummer	Preis
600	178	19090	7,83 €
800	178	19091	10,35 €
1.000	178	19092	12,81 €
1.200	178	19093	15,15 €



Holme Typ ZG

- für Einsatz mit Stahlpaneele oder Spanplatte
- inkl. 2 Sicherungsstifte
- kunststoffbeschichtet, orange

Länge mm	Belastung in kg	Typ	Artikelnummer	Preis
1.785	670	ZG 55/18	19829-N	42,10 €
2.140	950	ZG 85/20	19833-N	52,23 €
2.500	1.050	ZG 85/20	19838-N	74,91 €
Sicherungsstift			19958-N	0,38 €

Unterlegbleche 2 mm

- zum Ausgleich von Bodenebenen
- verzinkt



19950-X	1,61 €
---------	--------

Schraubanker 8 x 75 mm

- zur Bodenverankerung als Kippsicherung
- verzinkt



19956	1,93 €
-------	--------



Tiefenstufe

- für Spanplatten
- verzinkt

Ständer-tiefe mm	für Holme ZG 55		für Holme ZG 85	
800	19961	9,07 €	19962	9,07 €
1.000	19963	10,86 €	19964	10,86 €
1.200	19995	12,81 €	19996	12,81 €

Fachwerk

- für Ständer
- verzinkt

	für Rahmentiefe	Länge mm	Artikelnummer	Preis
Horizontale	600 mm	553	19877-N	3,39 €
	800 mm	753	19878-N	4,53 €
	1.000 mm	953	19879-N	5,74 €
	1.200 mm	1.153	19880-N	6,88 €
Diagonale	600 mm	660	19891-N	4,09 €
	800 mm	834	19892-N	5,06 €
	1.000 mm	1.018	19893-N	6,12 €
	1.200 mm	1.207	19894-N	7,11 €

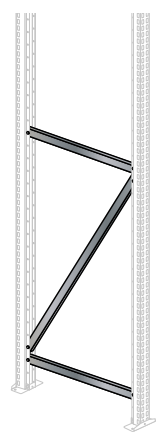

» W100 Umweltregal-Sets für zertifizierte Sicherheit

Fachbodenregale
Stecksystem

Fachbodenregale
Schraubsystem

Fachbodenregale
Büro

Weitspannregale

Palettenregale

Kragarmregale

Regalanlagen & Bühnen



W 100 Umweltregal-Set

für die Lagerung wassergefährdender Stoffe

Eigenschaften

- Belastbarkeit je Lagerebene 538 kg bei gleichmäßig verteilter Last
- besonders standfest durch Fachwerk-Verstrebung in den Rahmen
- stabile CO-Holme für die Aufnahme von Gitterrostböden
- individuelle Höheneinteilung des Stauraumes durch 25 mm-Raster
- inkl. Auffangwanne
- Ständer blau, Holme orange, Fachwerk verzinkt

Nutzen

- direkter Ablauf austretender Flüssigkeiten durch Gitterrostböden in die dicht verschweißte Fasspalette
- leichter Transport der Fasspalette mit Gabelstapler oder Hubwagen
- schnelles Anpassen an das Lagergut durch einfaches Stecken der Holme
- beidseitige Bestückung und Entnahme der Lagerware

Set bestehend aus:

Grundregal mit 2 Rahmen 2.000 x 600 mm (oder Anbauregal mit nur 1 Rahmen)

je 3 Ebenen 1.250 mm mit CO-Holmen und Gitterrostböden

je 1 Auffangwanne 1.200 x 800 x 360 mm mit 215 l Volumen inkl. Gitterrost

Holme Typ CO

- für Umweltregale
- kunststoffbeschichtet, orange



Länge mm	Belastung in kg		
1.250	538	19818 ■	18,97 €
1.605	419	19820 ■	23,56 €

Kombiregal, Fachbreite 1.250 mm

Höhe mm	Tiefe mm		600	
	Gitterrostböden	Grundregal	Anbauregal	
2.000	3	14860 ■	1.584,98 €	14861 ■ 1.500,74 €
Zusatzebene		14862 ■	191,94 €	14862 ■ 191,94 €

Alle Preise ohne Bestückung. Die Tabellen zeigen Bestellbeispiele. Weitere Abmessungen und Ausführungen auf Anfrage.

■ 5 Tage ab Lager · □ 5-6 Wochen versandfertig

Fasspalette

für die Lagerung von Fässern

Eigenschaften

- zur Lagerung von 200 l Fässern
- 2 Fässer: B 1.200 x T 800 x H 360 mm
Auffangvolumen: 215 l
- 4 Fässer: B 1.330 x T 1.200 x H 260 mm
Auffangvolumen: 200 l
- Maße inkl. 100 mm Unterfahrhöhe
- Abdeckung durch eingelegten verzinkten Gitterrost

Nutzen

- direkter Ablauf austretender Flüssigkeiten durch Gitterrostböden in die dicht verschweißte Fasspalette
- leichter Transport der Fasspalette mit Gabelstapler oder Hubwagen



Fasspalette			
	für Fässer à 200 l		
verzinkt	2	14851 □	840,69 €
	4	14853 □	1.213,75 €
RAL 5010 enzianblau	2	14850 ■	840,69 €
	4	14852 □	1.213,75 €

Als Download auf
unserem Katalogportal!



Mehr Informationen über Umweltregale



Weitere Regale zur sicheren Lagerung von wassergefährdenden Stoffen finden Sie in unserer Spezialbroschüre „Umweltregale“ im Katalogportal auf unserer Homepage.

A low-angle, upward-looking photograph of several modern skyscrapers. The buildings are dark with a grid-like facade of windows, creating a strong sense of height and scale. The sky is a vibrant blue with scattered white clouds. The text is overlaid in the upper left quadrant.

» Palettenregale

– die Superlative für Ihr Lager

System-Übersicht **ab 194**

Projektstory	194 - 195
Systemmerkmale	196 - 197
Wichtige Planungsgrundlagen	200 - 203

Komplettregale **ab 198**

Paletten-Komplettregale	198 - 199
-------------------------	-----------

Systemkomponenten und Zubehör **ab 204**

Palettenregalrahmen	204
Palettenregalholme	205
Einzelteile und Zubehör	206 - 215

Spezialregale **ab 216**

Umweltregale	216 - 217
Blechlager-Regale	218
Tafelregal	218
Profillager-Regal	219
Kabeltrommel-Regale	220 - 221
Bockregale	222
Feuerverzinkte Palettenregale	223



» Individuelle Lösungen für anspruchsvolle Lagerung

„Unser Credo lautet: Perfekte Produkte entstehen aus einem Zusammenspiel von hervorragender Funktion, hoher Materialqualität und guter Gestaltung“ so das Zitat von Firmengründer Johannes Dallmer. Über den dreistufigen Vertriebsweg beliefert Dallmer ausschließlich den Fach-Großhandel, bei dem der regionale Handwerksbetrieb die Produkte anschließend beziehen kann. Das immer breitere Produktportfolio kann der Großhandel nicht mehr vorhalten, so dass Hersteller, wie z.B. Dallmer, auch die Verfügbarkeit von Kleinstmengen am eigenen Lager anbieten.

So muss die Logistik von heute gewährleisten, dass sowohl palettierte Ware wie auch Kleinmengen effizient gelagert und kommissioniert werden können. Starkes Unternehmenswachstum, verbunden mit den Marktforderungen nach schnelleren Reaktionszeiten und Lieferungen, veranlasste das

Unternehmen, sich flächenmäßig zu vergrößern, und daher erwarb es ein rund 20.000 m² großes Gelände. Für die Planung bis zur Montage des neuen Lagers wurde SCHULTE Lagertechnik beauftragt. Die Kompetenz und Professionalität wurden bereits in der Vergangenheit - bei der Planung der bestehenden Lager - sehr geschätzt, so dass diese Wahl schnell getroffen war. Mit 2.000 zusätzlichen Paletten-Stellplätzen wurde die Lagerfläche um ca. 4.500 m² erweitert.

Die Produkte werden überwiegend auf Einweg- und Europaletten gelagert und direkt vor Ort kommissioniert. Zur Einzelkommissionierung der Gebinde-Einheiten verlagert man diese auf die unteren Regalebenen mit Gitterrostböden. So sind Groß- und Einzelbestellung effizient zu kommissionieren.

Die Lagermitarbeiter lassen sich zur Optimierung der Laufwege von Handscannern und

einer Lagerverwaltungs-Software führen. Dazu wurden im Vorfeld Kommissionier-Algorithmen analysiert und angepasst. Daneben ist die Regalanlage so konzipiert, dass offene Zwischenzonen zur Laufweg-Verkürzung genauso berücksichtigt werden, wie auch eine abgestimmte Laufwegbreite zur gegenläufigen Kommissionierung.

Besonderen Wert legte Dallmer bei der Planung des neuen Lagers auch auf die Arbeitssicherheit. Die obersten drei Ebenen der Regalanlage sind zur Sicherheit mit Führungsrahmen ausgestattet, um sowohl die Paletten in den obersten Reihen zusätzlich zu stabilisieren, als auch ein Herabstürzen des Lagergutes zu verhindern. Darüber hinaus ist die gesamte Regalanlage mit einer Sprinkler-Anlage ausgerüstet, die innerhalb der Fachebene auf Holmhöhe stoßsicher montiert wurde.

Auf einen Blick



Anforderungen

- » Lagerung von Einweg- und Europaletten
- » Lagerung von Kleinteilen
- » Schnellere Kommissionierung
- » Schnelle Bearbeitung von Bestellungen

Auftragsumfang

- » Beratung, Planung, Lieferung und Montage

Besonderheiten

- » Lagerung von Paletten, Sperrgut und Kleinteilen in einer flexiblen Regalanlage
- » Planung in einer Bestandsimmobilie

Nutzen

- » Steigerung der Lagerkapazität von 2.000 auf 4.000 Stellplätze
- » Optimierte Laufwege
- » Effizientere Kommissionierung
- » Verbesserung der Arbeitssicherheit
- » Schnellste Kommissionierung und Lagerung durch Breitganglager



Mehr Referenzstories in unserem Magazin PROJEKTLAGER und als Download im Katalogportal!



» Palettenregale

Feldlasten bis 24,5 Tonnen · Höhen bis 12 Meter



- Stützen blau ähnlich RAL 5017
- Holme RAL 2004 reinorange
- Fachwerk sendzimirverzinkt



Mit dem SCHULTE 3D-Configurator für Fachhändler können Sie Ihr Palettenregal mit den Belastungswerten nach der neuen DIN EN 15512:2020 einfach konfigurieren, in Echtzeit visualisieren und anschließend als fertiges Angebot ausgeben.

Planung

Notwendige Faktoren für die Planung:

- das Palettengewicht
- die Abmaße des Lagergutes und die Palettenhöhe
- die Holmlänge (1 bis 4 Paletten pro Fach)
- Anzahl der Lagerebenen pro Feld
- die Rahmenhöhe (Raumhöhe)
- die Art des Bediengerätes

Sicherheit

- Palettenregale müssen grundsätzlich gegen Verschieben gesichert werden. Dazu müssen geeignete Bodenanker verwendet werden, die im Lieferumfang enthalten sind (Seite 206).
- Zum Schutz der Regale und Sicherheit im Betrieb durch Flurförderzeuge empfehlen wir den Einsatz von Rammstutzecken und Leitplanken (Seite 207) gemäß DGUV 108-007 (BGR 234).

Aufbaumaße

Gesamtlänge des Regals:

- Für Ständerrahmen S610-M18-U: Summe aller Feldbreiten + (Anzahl der Ständerrahmen x 86)
- Für Ständerrahmen S625-A18 + S635-B20 + S645-B25: Summe aller Feldbreiten + (Anzahl der Ständerrahmen x 110)
- mind. 100 mm Abstand der Außenrahmen zu Wänden oder Gebäudeteilen für Fußplatten berücksichtigen

Alle Preise ohne Bestückung. Die Tabellen zeigen Bestellbeispiele. Weitere Abmessungen und Ausführungen auf Anfrage.

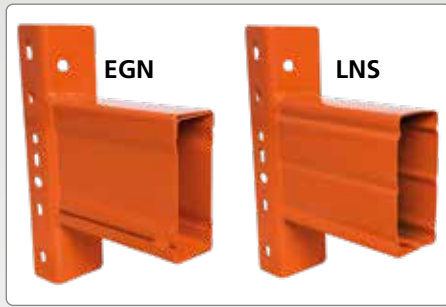

Holme mit Kastenprofil

Kaltverformte Profile mit angeschweißten Agraffen sorgen für besonders hohe Stabilität sowie Längs- und Verwindungssteifigkeit.



Vielseitige Auflagemöglichkeiten

Durch verschiedene Auflagen wie z. B. Stahlpaneele, Spanplatten, Gitterroste, Container- und Fassauflagen können unterschiedlichste Waren gelagert werden.

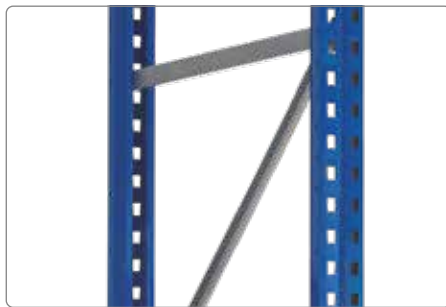

4 Rahmentypen zur Auswahl

Je nach Belastungsanforderung kann zwischen 4 verschiedenen Rahmentypen gewählt werden.

Produktmerkmale

- hohe Fachlasten bis 4.450 kg und Feldlasten bis 24,5 t standardmäßig
- einteilige Rahmenprofile bis 12 m Höhe
- Holme lassen sich im Raster von 50 mm in der Höhe verstellen
- statische Berechnung nach dem aktuellem Stand der Technik: DIN EN 15512:2020
- Bestückung und Entnahme mit Regalbediengeräten und Flurförderzeugen
- besonders standfest durch Fachwerk-Verstrebung in den Rahmen
- hohe Längs- und Verwindungssteifigkeit durch kaltverformte Kastenprofile mit angeschweißten Agraffen
- Rahmen-Zwischenhöhen und Holm-Zwischenlängen lieferbar
- langfristige Planungssicherheit durch Standard-Rahmen
- schneller Aufbau durch einfaches Einhängen der Holme
- durch Systemzubehör optimale Lagerung von Flachpaletten, Gitterboxen oder anderen Ladehilfsmitteln

Schnellfinder

Komplettregale	198 - 199
Überblick und Neuheiten	200 - 201
Wichtige Planungsgrundlagen	202 - 203
Systemkomponenten	204 - 205
Zubehör & Einzelteile	206 - 214
Regalbeschilderungen	215
Umweltregale	216 - 217
Blechlager- & Tafel-Regale	218
Profillager-Regal	219
Kabeltrommel-Regale	220 - 221



Umweltgerechte Lagerung



Fassregale von SCHULTE Lagertechnik für die Lagerung von wassergefährdenden Stoffen (WGK1-WGK3) und entzündlichen Flüssigkeiten (R10-R12).

Umweltregale und passendes Zubehör finden Sie auf Seite 216-217.

Komplettregale

Startersets und Anbauregale

Palettengewicht von 500 kg bis 1.000 kg

Alle Holme
50 mm Tiefe

- **Startersets** bestehen aus 3 Feldern je 2.700 mm breit
 - 4 Rahmen
 - 12 bzw. 18 Holme
 - 16 Schwerlastanker / Bodenanker
 - 8 Unterlegbleche 2 mm
- **Anbauregale** bestehen aus 1 Feld 2.700 mm breit
 - 1 Rahmen
 - 4 bzw. 6 Holme
 - 4 Schwerlastanker / Bodenanker
 - 2 Unterlegbleche 2 mm



Palettengewicht bis 500 kg

3 Lagerebenen · Palettengewicht bis 500 kg · Holmtyp LNS-DUO 100 x 50 x 2.700 mm

Starterset	Höhe mm	Breite mm	Tiefe mm	Fachhöhe mm	Palettenhöhe max. mm	Anzahl Lagerebenen	Anzahl Palettenplätze	Fachlast max. kg	Rahmen-typ	Feldlast max. kg	Starterset (3 Felder je 2.700 mm breit)	
	3.000	8.444	1.100	1.250	1.000	3	27	1.500	S610-M18-U	5.395	46800-N	1.445,29 €
	4.000	8.444	1.100	1.750	1.500	3	27	1.500	S610-M18-U	5.287	46801-N	1.634,94 €
	5.000	8.444	1.100	2.250	2.000	3	27	1.500	S610-M18-U	4.582	46802-N	1.812,67 €
Anbauregal											Anbauregal (1 Feld 2.700 mm breit)	
	3.000	2.786	1.100	1.250	1.000	3	9	1.500	S610-M18-U	5.395	46803-N	421,16 €
	4.000	2.786	1.100	1.750	1.500	3	9	1.500	S610-M18-U	5.287	46804-N	468,57 €
	5.000	2.786	1.100	2.250	2.000	3	9	1.500	S610-M18-U	4.582	46805-N	513,00 €

4 Lagerebenen · Palettengewicht bis 500 kg · Holmtyp LNS-DUO 100 x 50 x 2.700 mm

Starterset	Höhe mm	Breite mm	Tiefe mm	Fachhöhe mm	Palettenhöhe max. mm	Anzahl Lagerebenen	Anzahl Palettenplätze	Fachlast max. kg	Rahmen-typ	Feldlast max. kg	Starterset (3 Felder je 2.700 mm breit)	
	3.000	8.444	1.100	800	600	4	36	1.500	S610-M18-U	6.630	46806-N	1.804,30 €
	4.000	8.444	1.100	1.150	900	4	36	1.500	S610-M18-U	6.440	46807-N	1.993,95 €
	5.000	8.444	1.100	1.500	1.250	4	36	1.500	S610-M18-U	6.150	46808-N	2.171,68 €
Anbauregal											Anbauregal (1 Feld 2.700 mm breit)	
	3.000	2.786	1.100	800	600	4	12	1.500	S610-M18-U	6.630	46809-N	540,83 €
	4.000	2.786	1.100	1.150	900	4	12	1.500	S610-M18-U	6.440	46810-N	588,24 €
	5.000	2.786	1.100	1.500	1.250	4	12	1.500	S610-M18-U	6.150	46811-N	632,67 €

Alle Preise ohne Bestückung. Die Tabellen zeigen Bestellbeispiele. Weitere Abmessungen und Ausführungen auf Anfrage.

■ 5 Tage ab Lager

Fachbodenregale Stecksystem
 Fachbodenregale Schraubsystem
 Fachbodenregale Büro
 Weitspannregale
 Palettenregale
 Krugarmregale
 Regalanlagen & Bühnen

Palettenregal bis 800 kg

3 Lagerebenen · Palettenregal bis 800 kg · Holztyp LNS-DUO 110 x 50 x 2.700 mm

Höhe mm	Breite mm	Tiefe mm	Fachhöhe mm	Palettenhöhe max. mm	Anzahl Lagerebenen	Anzahl Palettenplätze	Fachlast max. kg	Rahmentyp	Feldlast max. kg	Grundmodul (3 Felder je 2.700 mm breit)	Starterset
3.000	8.444	1.100	1.250	1.000	3	27	2.400	S610-M18-U	5.395	46824-N ■ 1.513,40 €	
4.000	8.444	1.100	1.750	1.500	3	27	2.400	S610-M18-U	5.287	46825-N ■ 1.703,05 €	
5.000	8.540	1.100	2.250	2.000	3	27	2.400	S625-A18	6.880	46826-N ■ 2.078,18 €	
										Anbaumodul (1 Feld 2.700 mm breit)	Anbauregal
3.000	2.786	1.100	1.250	1.000	3	9	2.400	S610-M18-U	5.395	46827-N ■ 443,86 €	
4.000	2.786	1.100	1.750	1.500	3	9	2.400	S610-M18-U	5.287	46828-N ■ 491,27 €	
5.000	2.810	1.100	2.250	2.000	3	9	2.400	S625-A18	6.880	46829-N ■ 585,06 €	

4 Lagerebenen · Palettenregal bis 800 kg · Holztyp LNS-DUO 110 x 50 x 2.700 mm

Höhe mm	Breite mm	Tiefe mm	Fachhöhe mm	Palettenhöhe max. mm	Anzahl Lagerebenen	Anzahl Palettenplätze	Fachlast max. kg	Rahmentyp	Feldlast max. kg	Grundmodul (3 Felder je 2.700 mm breit)	Starterset
3.000	8.540	1.100	800	550	4	36	2.400	S625-A18	8.720	46830-N ■ 2.038,84 €	
4.000	8.540	1.100	1.150	900	4	36	2.400	S625-A18	8.682	46831-N ■ 2.265,34 €	
5.000	8.540	1.100	1.500	1.250	4	36	2.400	S625-A18	8.630	46832-N ■ 2.471,25 €	
										Anbaumodul (1 Feld 2.700 mm breit)	Anbauregal
3.000	2.810	1.100	800	550	4	12	2.400	S625-A18	8.720	46833-N ■ 607,98 €	
4.000	2.810	1.100	1.150	900	4	12	2.400	S625-A18	8.682	46834-N ■ 664,60 €	
5.000	2.810	1.100	1.500	1.250	4	12	2.400	S625-A18	8.630	46835-N ■ 716,08 €	

Palettenregal bis 1.000 kg

3 Lagerebenen · Palettenregal bis 1.000 kg · Holztyp EGN-DUO 120 x 50 x 2.700 mm

Höhe mm	Breite mm	Tiefe mm	Fachhöhe mm	Palettenhöhe max. mm	Anzahl Lagerebenen	Anzahl Palettenplätze	Fachlast max. kg	Rahmentyp	Feldlast max. kg	Grundmodul (3 Felder je 2.700 mm breit)	Starterset
3.000	8.540	1.100	1.250	1.000	3	27	3.000	S625-A18	7.070	46836-N ■ 1.842,80 €	
4.000	8.540	1.100	1.750	1.500	3	27	3.000	S625-A18	7.115	46837-N ■ 2.069,30 €	
5.000	8.540	1.100	2.250	2.000	3	27	3.000	S625-A18	6.880	46838-N ■ 2.275,20 €	
										Anbaumodul (1 Feld 2.700 mm breit)	Anbauregal
3.000	2.810	1.100	1.250	1.000	3	9	3.000	S625-A18	7.070	46839-N ■ 542,63 €	
4.000	2.810	1.100	1.750	1.500	3	9	3.000	S625-A18	7.115	46840-N ■ 599,25 €	
5.000	2.810	1.100	2.250	2.000	3	9	3.000	S625-A18	6.880	46841-N ■ 650,73 €	

4 Lagerebenen · Palettenregal bis 1.000 kg · Holztyp EGN-DUO 120 x 50 x 2.700 mm

Höhe mm	Breite mm	Tiefe mm	Fachhöhe mm	Palettenhöhe max. mm	Anzahl Lagerebenen	Anzahl Palettenplätze	Fachlast max. kg	Rahmentyp	Feldlast max. kg	Grundmodul (3 Felder je 2.700 mm breit)	Starterset
3.000	8.540	1.100	800	550	4	36	3.000	S625-A18	9.000	46842-N ■ 2.334,38 €	
4.000	8.540	1.100	1.150	900	4	36	3.000	S625-A18	9.000	46843-N ■ 2.560,87 €	
5.000	8.540	1.100	1.500	1.250	4	36	3.000	S625-A18	9.000	46844-N ■ 2.766,78 €	
										Anbaumodul (1 Feld 2.700 mm breit)	Anbauregal
3.000	2.810	1.100	800	550	4	12	3.000	S625-A18	9.000	46845-N ■ 706,49 €	
4.000	2.810	1.100	1.150	900	4	12	3.000	S625-A18	9.000	46846-N ■ 763,11 €	
5.000	2.810	1.100	1.500	1.250	4	12	3.000	S625-A18	9.000	46847-N ■ 814,59 €	

Zubehör

Palettenregale im Überblick

Komponenten & Einzelteile

Fachbodenregale
Stecksystem

Fachbodenregale
Schraubsystem

Fachbodenregale
Büro

Weitspannregale

Palettenregale

Kragarmregale

Regalanlagen & Bühnen

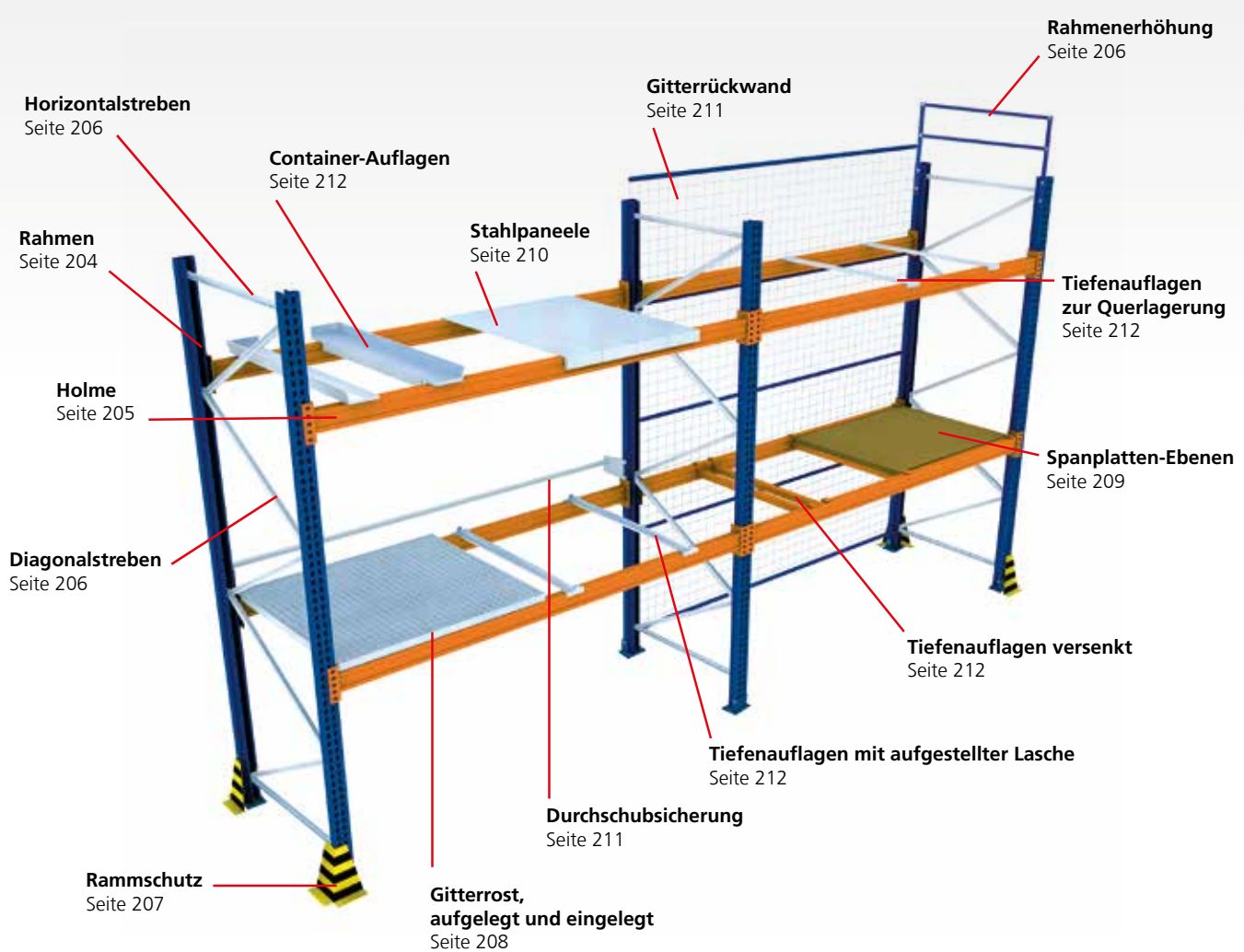

Alle Preise ohne Bestückung. Die Tabellen zeigen Bestellbeispiele. Weitere Abmessungen und Ausführungen auf Anfrage.

PALETTENREGALE

» Neu-Fassung der DIN EN 15512:2020 für ein erhöhtes Sicherheitsniveau im Lager

Hintergründe und Änderungen

Die DIN EN 15512 gilt als eine der wichtigsten Vorschriften zur statischen Auslegung von ortsfesten, verstellbaren Palettenregalen aus Stahl. Nach ihrer Einführung im Jahr 2009 wurde diese jetzt in der Fassung 2020 überarbeitet und neu veröffentlicht.

Die Änderungen erfolgten aufgrund einer fortschreitenden europäischen Harmonisierung von Normen und Vorschriften sowie einer kontinuierlichen Weiterentwicklung und inhaltlichen Überarbeitung gemäß neuesten wissenschaftlichen Erkenntnissen. Dies zieht diverse Anpassungen in den Grundlagen

und Berechnungsmethoden nach sich.

Die vordergründig geänderten Traglasten für Stützen und Holme sind das Ergebnis eines komplexen Zusammenspiels aus vielfältigen statischen Einflussgrößen und Bewertungen, die zusammengefasst letztendlich zu einem deutlich höherem Sicherheitsniveau für den Nutzer führen. Mit der Veröffentlichung der DIN EN 15512:2020 und nach Ablauf der Koexistenz Phase Ende 2021 gilt diese Norm somit als Stand der Technik und ist von allen Herstellern, Planern und Anwendern zu berücksichtigen.

Was bedeutet dies für SCHULTE Lagertechnik?

Die neuen Belastungswerte durch die neue DIN EN 15512:2020 wirken sich auf das System und seine Komponenten aus. Die Belastungswerte der Rahmen werden abgemindert. Im Bereich der Holme ist es dadurch zu Auf- und Abminderungen gekommen. Bestandsanlagen sind von der Überarbeitung der DIN nicht betroffen. Sie gelten weiterhin als sicher.

» Rahmenfachwerk – zwei Ausführungen

Rahmen mit U-Fachwerk **NEU**

S610-M18-U
76 mm Stützenbreite

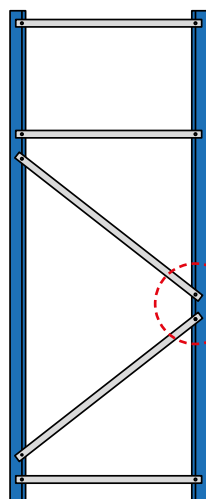

Optimiertes Rahmenprofil

Für eine sichere Lagerung und maximale Ausnutzung haben wir unseren Ständertyp S610-M18 optimiert und die Typenbezeichnungen in **S610-M18-U** geändert. Der Rahmen ist selbstverständlich weiterhin mit dem bestehenden Rahmentyp kompatibel.

seit 05.2022	Typ S610-M18-U
ALT	Typ S610-M18

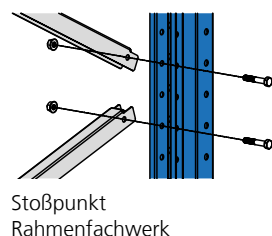

Rahmen mit C-Fachwerk

S625-A18, S635-B20, S645-B25
100 mm Stützenbreite

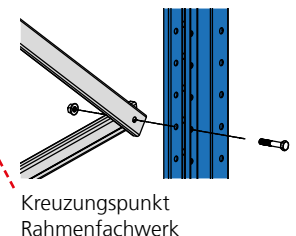
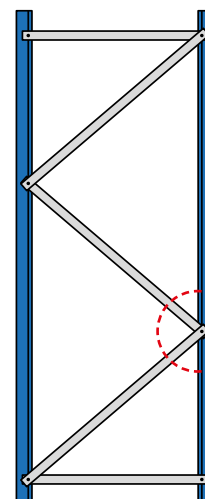



» Wichtige Planungsgrundlagen für Palettenregale

Planungsmaße gemäß DIN EN 15620

Bestimmen Sie den Rahmentyp „S“ anhand der Belastungstabelle für Rahmentypen auf Seite 203.

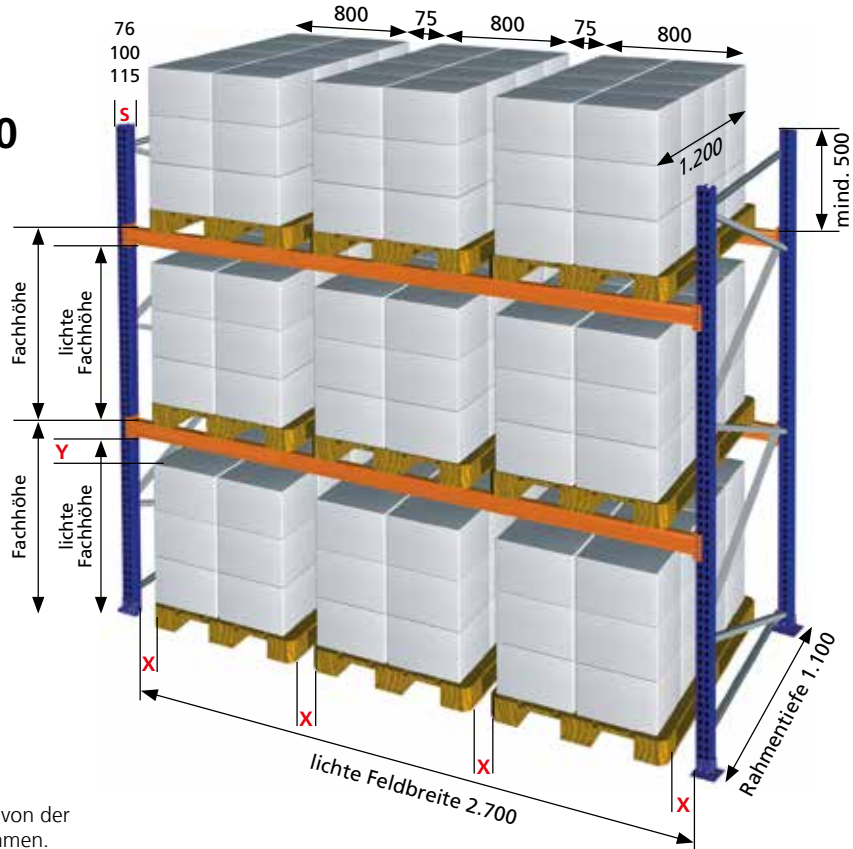

Beispiel: Europalette ohne Ladungsüberhang

Erforderliche Abstandsmaße

Einhängehöhe der Holmebene mm*	Abstand X min. mm	Abstand Y min. mm
0 - 3.000	75	75
3.001 - 6.000	75	100
6.001 - 9.000	75	125
9001 - 12.000	100	150

* Es gilt die Oberkante des Holms.

Die oberste Ebene ist maßgebend für die horizontalen Abstandsmaße (X).

Das vertikale Abstandsmaß (Y) ist abhängig von der Höhe für jede Lagerebene separat zu bestimmen.

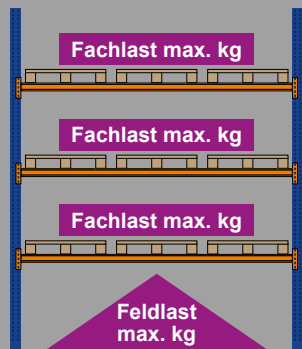

Die richtige Wahl der Rahmen und Holme

Für das passende Palettenregal müssen Sie das Gewicht Ihres Lagergutes pro Ebene (Fachlast) kennen. Den passenden Rahmen wählen Sie anhand der gesamten Fachlasten (Feldlast) und der gewünschten Fachhöhe. Die richtigen Holme für die gewünschte Traglasten finden auf Seite 205. Somit sind Sie in der Lage, ein optimal angepasstes Palettenregal für Ihre Anforderungen zusammenzustellen. Die Summe der Fachlasten darf die zulässige Feldlast nicht überschreiten.

Längs- oder Querlagerung der Paletten

Durch die Lagerung in Quer- oder Längsrichtung passen sich Palettenregale perfekt jeder Lageranforderung an.

Hinweis: Bei Querlagerung sind Tiefenauflagen zu verwenden (Seite 212).

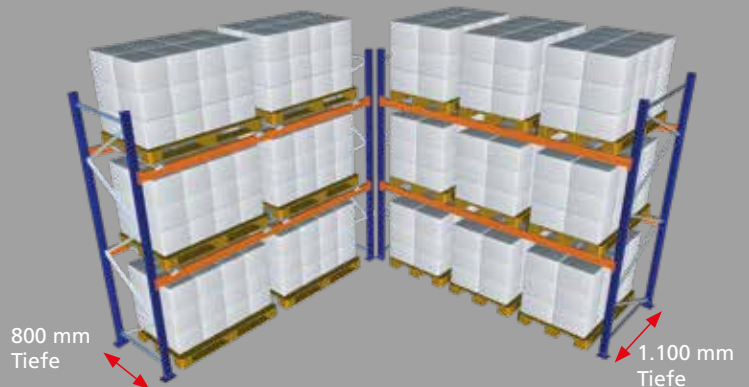

Querlagerung

Längslagerung

Fachbodenregale Stecksystem
 Fachbodenregale Schraubsystem
 Fachbodenregale Büro
 Weitspannregale
 Palettenregale
 Kragarmregale
 Regalanlagen & Bühnen



Technische Bestimmungen zum Aufbau eines Palettenregals

- Außenständer müssen bei Gängen und Verkehrswegen mindestens 500 mm höher als die oberste Lagerebene sein, um Gänge gegen herabfallendes Lagergut zu sichern.
- Durchfahrten und Überbauten müssen mit einer geschlossenen Ebene (z. B. Gitterroste, Drahtgitterauflagen, Spanplatten) versehen sein.
- Die lichte Durchgangshöhe muss mindestens 2.200 mm betragen.
- Ist der Abstand zwischen den Paletten im Doppelregal kleiner als 100 mm, sind Durchschiebesicherungen vorzusehen.
- Bei Außenständern und Durchfahrten müssen Rammschutzecken gemäß DGUV 108-007 (BGR 234) montiert werden.
- Bei frei im Raum stehenden Einzelregalen und bei an Verkehrsflächen angrenzenden Einzelregalen sind rückseitig Gitterrückwände gegen Herabfallen des Lagergutes vorzusehen.
- Betongüte: mindestens C 20/25 nach DIN EN 206-1 (DIN 1045-2); Betonstärke mindestens 200 mm
- An jeder Regalanlage sind Traglastschilder anzubringen.
- Die Angaben gelten nur für gleichmäßig verteilte Last.
- Ab 7.500 mm Oberkante Lagergut ist die jeweilige Landesbauverordnung der einzelnen Bundesländer vom Betreiber zu beachten, genauso wie alle übrigen baurechtlichen Regelungen.
- Alle Lastangaben gelten nur für Innenaufstellung. Erdbebenlasten sowie Wind- und Schneelasten sind **nicht** berücksichtigt und müssen separat angefragt werden.

Hinweis: Belastungswerte

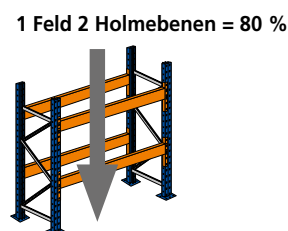
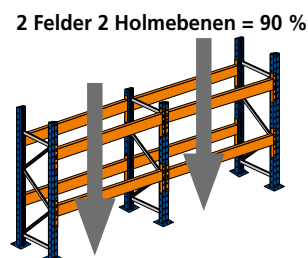
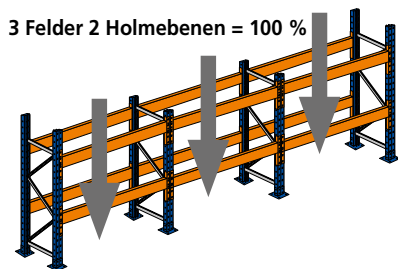

Die Belastbarkeit (Feldlast) verringert sich bei weniger Feldern. Beachten Sie bitte die prozentuale Ablastung zu den unten aufgeführten Belastungswerten (siehe Zeichnungen oben).

Den Werten der Belastungstabelle liegen 3 Regalfelder mit je mind. 2 Holmebenen zugrunde. Werden weniger Felder aufgestellt, reduzieren sich die Belastungswerte.

Bauform: Regale mit einer Lagerebene (Bockregal) und andere Aufbauvarianten auf Anfrage.

Nach neuer DIN EN 15512:2020

Belastungstabellen für Rahmentypen

Feldlastangaben nur gültig für mindestens 3 Regalfelder und 2 Holmebenen.

Max. Feldlasten für Rahmentyp S610-M18-U

Fachhöhe bis	2 Holmebenen	3 Holmebenen	4 Holmebenen	5 Holmebenen	6 Holmebenen
1.000 mm	5.190 kg	6.555 kg	7.045 kg	7.360 kg	7.620 kg
1.300 mm	5.320 kg	6.325 kg	6.695 kg	6.945 kg	auf Anfrage
1.500 mm	5.395 kg	6.150 kg	6.475 kg	auf Anfrage	auf Anfrage
2.000 mm	5.180 kg	5.370 kg	auf Anfrage	auf Anfrage	auf Anfrage
2.500 mm	3.985 kg	auf Anfrage	auf Anfrage	auf Anfrage	auf Anfrage

Max. Feldlasten für Rahmentyp S625-A18

Fachhöhe bis	2 Holmebenen	3 Holmebenen	4 Holmebenen	5 Holmebenen	6 Holmebenen
1.000 mm	6.930 kg	8.695 kg	9.370 kg	9.780 kg	10.135 kg
1.300 mm	7.045 kg	8.670 kg	9.285 kg	9.475 kg	auf Anfrage
1.500 mm	7.100 kg	8.630 kg	9.190 kg	auf Anfrage	auf Anfrage
2.000 mm	7.130 kg	8.020 kg	auf Anfrage	auf Anfrage	auf Anfrage
2.500 mm	6.630 kg	auf Anfrage	auf Anfrage	auf Anfrage	auf Anfrage

Max. Feldlasten für Rahmentyp S635-B20

Fachhöhe bis	2 Holmebenen	3 Holmebenen	4 Holmebenen	5 Holmebenen	6 Holmebenen
1.000 mm	8.570 kg	11.125 kg	12.065 kg	12.690 kg	12.960 kg
1.300 mm	8.605 kg	10.965 kg	11.880 kg	11.910 kg	auf Anfrage
1.500 mm	8.640 kg	10.905 kg	11.505 kg	auf Anfrage	auf Anfrage
2.000 mm	8.685 kg	10.120 kg	auf Anfrage	auf Anfrage	auf Anfrage
2.500 mm	8.595 kg	auf Anfrage	auf Anfrage	auf Anfrage	auf Anfrage

Max. Feldlasten für Rahmentyp S645-B25

Fachhöhe bis	2 Holmebenen	3 Holmebenen	4 Holmebenen	5 Holmebenen	6 Holmebenen
1.000 mm	10.825 kg	14.520 kg	15.870 kg	16.745 kg	16.640 kg
1.300 mm	10.850 kg	14.145 kg	15.325 kg	15.440 kg	auf Anfrage
1.500 mm	10.910 kg	13.975 kg	14.760 kg	auf Anfrage	auf Anfrage
2.000 mm	10.980 kg	12.770 kg	auf Anfrage	auf Anfrage	auf Anfrage
2.500 mm	10.845 kg	auf Anfrage	auf Anfrage	auf Anfrage	auf Anfrage

Bei Fragen melden Sie sich gerne bei unseren Vertriebsmitarbeitern.

Stützen
blau ähnlich
RAL 5017

Fachwerk
sendzimmier-
verzinkt

Rahmen

- bestehend aus: 2 Stützen, Fachwerk bestehend aus Diagonal- u. Horizontalstreben, 2 Fußplatten, 4 Bodenanker, 2 Unterlegbleche 2 mm
- bis 12 Meter Höhe
- Höhenverstellbarkeit der Holme im Raster von 50 mm möglich
- die benötigte Tragfähigkeit des Regalfeldes bestimmt den Rahmentyp, siehe dazu Belastungstabelle auf Seite 203
- aus Transportgründen werden die Rahmen zerlegt geliefert

Viele Größen ab Lager

NEU



Rahmen- tiefe mm	Rahmen- höhe mm	Typ S610-M18-U		Typ S625-A18		Typ S635-B20		Typ S645-B25	
		76 mm Stützenbreite		100 mm Stützenbreite		100 mm Stützenbreite		100 mm Stützenbreite	
800	2.000	46000-U ■	133,79 €	16370-N □	150,81 €	46100 □	176,25 €	46200 □	200,61 €
	2.500	46001-U ■	155,81 €	16371-N ■	177,44 €	46101 □	208,79 €	46201 □	239,24 €
	3.000	46002-U ■	173,93 €	16372-N ■	204,45 €	46102 □	235,58 €	46202 □	272,10 €
	3.500	46003-U ■	197,90 €	16373-N ■	232,55 €	46103 □	268,61 €	46203 □	309,95 €
	4.000	46004-U ■	218,64 €	16374-N ■	258,37 €	46104 □	300,04 €	46204 □	348,81 €
	4.500	46005-U ■	245,09 €	16375-N ■	283,05 €	46105 □	330,49 €	46205 □	382,86 €
	5.000	46006-U ■	262,08 €	16376-N ■	308,82 €	46106 □	361,32 €	46206 □	419,76 €
	5.500	46007-U □	283,90 €	16377-N ■	334,77 €	46107 □	393,02 €	46207 □	459,02 €
	6.000	46008-U □	304,62 €	16378-N ■	360,54 €	46108 □	424,34 €	46208 □	497,41 €
	6.500	46009-U □	326,44 €	16379-N □	386,55 €	46109 □	450,97 €	46209 □	530,36 €
	7.000	46010-U □	362,38 €	16595-N □	426,62 €	46110 □	495,16 €	46210 □	576,33 €
	7.500	46011-U □	379,28 €	16596-N □	446,48 €	46111 □	526,48 €	46211 □	613,45 €
	8.000	46012-U □	399,97 €	16597-N □	472,21 €	46112 □	552,19 €	46212 □	646,23 €
8.500	46013-U □	421,74 €	16598-N □	497,79 €	46113 □	582,81 €	46213 □	682,65 €	
9.000-12.000		auf Anfrage		auf Anfrage		auf Anfrage		auf Anfrage	
1.100	2.000	46020-U ■	140,01 €	16360-N □	158,23 €	46120 □	183,75 €	46220 □	208,11 €
	2.500	46021-U ■	163,94 €	16361-N ■	186,54 €	46121 □	217,53 €	46221 □	247,98 €
	3.000	46022-U ■	181,82 €	16362-N ■	214,91 €	46122 □	243,87 €	46222 □	280,40 €
	3.500	46023-U ■	207,01 €	16363-N ■	244,36 €	46123 □	278,58 €	46223 □	319,92 €
	4.000	46024-U ■	229,23 €	16364-N ■	271,54 €	46124 □	311,24 €	46224 □	360,01 €
	4.500	46025-U ■	256,92 €	16365-N ■	295,89 €	46125 □	341,25 €	46225 □	393,62 €
	5.000	46026-U ■	273,66 €	16366-N ■	323,01 €	46126 □	373,76 €	46226 □	432,20 €
	5.500	46027-U □	296,72 €	16367-N ■	350,65 €	46127 □	406,69 €	46227 ■	472,69 €
	6.000	46028-U □	318,91 €	16368-N ■	377,90 €	46128 □	439,24 €	46228 ■	512,31 €
	6.500	46029-U □	341,96 €	16369-N □	405,13 €	46129 □	465,43 €	46229 □	544,81 €
	7.000	46030-U □	379,14 €	16616-N □	446,56 €	46130 □	511,30 €	46230 □	592,47 €
	7.500	46031-U □	395,80 €	16617-N □	466,09 €	46131 □	543,85 €	46231 □	630,82 €
	8.000	46032-U □	417,96 €	16618-N □	493,18 €	46132 □	569,11 €	46232 □	663,15 €
8.500	46033-U □	440,96 €	16619-N □	520,44 €	46133 □	601,41 €	46233 □	701,25 €	
9.000-12.000		auf Anfrage		auf Anfrage		auf Anfrage		auf Anfrage	

Trennfolie für Fußplatte bei magnesithaltigen Böden (siehe Seite 206)

Bitte beachten Sie die technischen Planungsmaße auf Seite 196 und die Belastungstabelle auf Seite 203. Alle Lastangaben gelten nur für Innenaufstellung. Erdbebenlasten sowie Wind- und Schneelasten sind nicht berücksichtigt und müssen separat angefragt werden.

Fachbodenregale Stecksystem
 Fachbodenregale Schraubsystem
 Fachbodenregale Büro
 Weitspannregale
 Palettenregale
 Kragarmregale
 Regalanlagen & Bühnen

Holmpaare

- kaltverformte Kastenprofile mit angeschweißten Agraffen
- Agraffen sind mit 5 stabilen Haken für eine optimale Lasteinleitung in die Palettenregalständer versehen
- 2 Profiltypen für optimales Preis-Leistungs-Verhältnis
- 65 mm Anschweißmaß und 50 mm Holmtiefe bei allen Holmen
- Traglasten bis 4.000 kg pro Holmpaar nach DIN EN 15512:2020
- inkl. Sicherungsstiften

Holme
RAL 2004
reinorange



Belastungswerte nach DIN EN 15512:2020

Feldweite mm	Traglast kg / Paar	Profiltyp	Holmhöhe mm	Art.-Nr. Paar	Preis Paar
950	2.595	LNS-DUO 80x50x1,5	80	46400-2 □	49,00 € (24,50 €/Stück)
1.350	2.090	LNS-DUO 80x50x1,5	80	46405-2 ■	62,36 € (31,18 €/Stück)
1.825	2.082	LNS-DUO 100x50x1,5	100	46410-2 ■	86,34 € (43,17 €/Stück)
1.825	3.143	LNS-DUO 110x50x1,5	110	46411-2 □	94,02 € (47,01 €/Stück)
2.225	1.818	LNS-DUO 100x50x1,5	100	46415-2 □	101,36 € (50,68 €/Stück)
2.225	3.077	LNS-DUO 120x50x1,5	120	46416-2 ■	116,18 € (58,09 €/Stück)
2.700	1.545	LNS-DUO 100x50x1,5	100	46420-2 ■	119,68 € (59,84 €/Stück)
2.700	2.463	LNS-DUO 110x50x1,5	110	46421-2 ■	131,02 € (65,51 €/Stück)
2.700	3.072	EGN-DUO 120x50x1,5	120	46422-2 ■	163,86 € (81,93 €/Stück)
2.700	3.750	EGN-DUO 150x50x1,5	150	46423-2 ■	182,28 € (91,14 €/Stück)
3.300	3.000	EGN-DUO 135x50x1,5	135	46426-2 □	184,64 € (92,32 €/Stück)
3.600	2.400	EGN-DUO 120x50x1,5	120	46430-2 □	212,60 € (106,30 €/Stück)
3.600	3.322	EGN-DUO 150x50x1,5	150	46431-2 ■	236,98 € (118,49 €/Stück)
3.600	4.000*	EGN-DUO 165x50x1,8	165	46432-2 ■	284,10 € (142,05 €/Stück)
Sicherungsstift für Holme				16068-N ■	0,37 €/Stück



Profiltyp LNS-DUO

Der Profiltyp LNS-DUO bietet Tragkräfte bis zu 3.143 kg pro Paar und ist für den Einsatz bei mittelschwerer Lagerung konzipiert.



Profiltyp EGN-DUO

Der Profiltyp EGN-DUO ist für die Aufnahme von Maximallasten konzipiert.

* nur in Verbindung mit Rahmen S645-B25

Alle Holme werden nur paarweise geliefert!



Mit dem SCHULTE 3D-Configurator für Fachhändler können Sie Ihr Palettenregal mit den Belastungswerten nach der neuen DIN EN 15512:2020 einfach konfigurieren, in Echtzeit visualisieren und anschließend als fertiges Angebot ausgeben.

Bitte beachten Sie die technischen Planungsmaße auf Seite 196 und die Belastungstabelle auf Seite 203.

Alle Lastangaben gelten nur für Innenaufstellung. Erdbebenlasten sowie Wind- und Schneelasten sind nicht berücksichtigt und müssen separat angefragt werden.

Farben, Längen und Tragkräfte nach Wunsch für Rahmen und Holme

Lassen Sie Ihre Palettenregale in Ihrer individuellen Farbe anfertigen. Sie erhalten alle gängigen RAL-Töne und auch andere Farben gegen einen einmaligen, mengenunabhängigen Farbaufschlag von 1.500,00 € pro Farbe (Art.-Nr. 16040). Die Lieferzeit hierfür beträgt 8 Wochen. Selbstverständlich liefern wir Ihnen Ihre Palettenregale auch in feuerverzinkt (gegen Aufpreis).

Rahmen und Holme können auch in anderen Längen und Tragkräften nach Ihren Wünschen produziert werden. Bitte fragen Sie die Preise hierzu an.



Diagonalstreben für Rahmenfachwerk

- verzinkt

für Typ	Länge mm	Rahmentiefe 800 mm	Länge mm	Rahmentiefe 1.100 mm
S610-M18-U	943	46512 ■	1.194	46513 ■
		4,89 €		6,12 €
S625-A18	945	16503-N ■	1.186	16509-N ■
		5,76 €		7,11 €
S635-B20 S645-B25	983	16710-N □	1.204	16711-N ■
		5,97 €		7,21 €

Für alten Profiltyp bis 05/2022

S610-M18	973	46510 ■	1.217	46511 ■
		4,24 €		5,20 €

Horizontalstreben für Rahmenfachwerk

- verzinkt

für Typ	Länge mm	Rahmentiefe 800 mm	Länge mm	Rahmentiefe 1.100 mm
S610-M18-U	754	46517 ■	1.054	46518 ■
		3,97 €		5,45 €
S625-A18	715	16502-N ■	1.015	16508-N ■
		4,47 €		6,15 €
S635-B20 S645-B25	667	16510-N □	967	16500-N ■
		4,20 €		5,88 €

Für alten Profiltyp bis 05/2022

S610-M18	752	46515 ■	1.052	46516 ■
		3,35 €		4,55 €

Fußplatten für Stütze

- zur Aufnahme der Stütze
- zur Bodenverankerung mit Bodenanker

für Typ	Breite x Tiefe x Stärke mm		
S610-M18-U	145 x 155 x 6	16512 ■	14,06 €
S625-A18	145 x 155 x 6	16512-100 ■	14,06 €
S635-B20 + S645-B25	145 x 200 x 8	46698 ■	18,82 €

Für alten Profiltyp bis 05/2022

S610-M18	145 x 155 x 6	16512 ■	14,06 €
----------	---------------	---------	---------

Sicherungsstift zur Sicherung der Holme

- verzinkt

verzinkt	16068-N ■	0,37 €/Stück
----------	-----------	--------------

Bodenanker für Palettenregal-Rahmen

- zur Bodenbefestigung
- 12 mm Ø, 115 mm lang
- zulässig für Betongüte C 20/25
- verzinkt oder Edelstahl

verzinkt	46799 ■	2,43 €/Stück
Edelstahl	16113-V4A ■	9,85 €/Stück

Unterlegbleche für Fußplatten zum Ausgleichen von Bodenunebenheiten

- verzinkt

für Rahmen	Stück	Breite x Tiefe mm	Materialstärke mm		
S610-M18-U, S625-A18	1	145 x 155	1	16151 ■	1,34 €
S610-M18-U, S625-A18	5	145 x 155	1	16151-5 ■	6,07 €
S610-M18-U, S625-A18	1	145 x 155	2	16152 ■	2,36 €
S610-M18-U, S625-A18	5	145 x 155	2	16152-5 ■	10,72 €
S635-B20, S645-B25	1	145 x 200	1	16153-1 ■	1,68 €
S635-B20, S645-B25	5	145 x 200	1	16153-5 ■	7,62 €
S635-B20, S645-B25	1	145 x 200	2	16153 ■	3,05 €
S635-B20, S645-B25	5	145 x 200	2	16154-5 ■	13,82 €
Trennfolie für Fußplatte bei magnesihaltigen Böden für Stützen S610-M18-U, S625-A18				16149 ■	5,75 €

Adapter für Stütze zum Aufstocken und Verbinden

- pro Palettenregal-Rahmen benötigen Sie 2 Adapter
- inkl. Schrauben/Muttern, Unterlegscheiben
- Adapterlänge 330 mm
- verzinkt

Im Bereich des Adapterstücks ist kein Holm einhängbar.

für Rahmen		
S610-M18-U	46520 □	28,29 €
S625-A18	16571-N ■	36,72 €
S635-B20 + S645-B25	16572-N □	37,65 €

Rahmenerhöhungen passend für alle Rahmen

- zur Erhöhung des Rahmens um 500 mm
- inkl. Schrauben/Muttern
- RAL 5010 enzianblau

für Tiefe mm		
800	16571 ■	138,60 €
1.100	16572 ■	147,38 €



Rammschutz-Ecke L-Form 400 mm
inkl. 4 Schraubanker

- zum Schutz vor Schäden durch Regalbediengeräte
- **5 mm Materialstärke**
- in Sicherheitsfarben gelb / schwarz

Höhe mm		Preis / Stück
400	16105-N ■	59,50 €



Rammschutz-Ecke L-Form 800 mm
inkl. 4 Schraubanker

- Höhe 800 mm
- zum Schutz vor Schäden durch Regalbediengeräte
- **5 mm Materialstärke**
- in Sicherheitsfarben gelb / schwarz

Höhe mm		Preis / Stück
800	16105-N-800 ■	113,83 €



Rammschutz-Ecke U-Form 400 mm
inkl. 4 Schraubanker

- zum Schutz vor Schäden durch Regalbediengeräte
- **5 mm Materialstärke**
- Öffnungsmaß 155 mm und 210 mm
- in Sicherheitsfarben gelb / schwarz

Öffnungsmaß 155 mm
für Rahmen S610-M18-U,
S625-A18, S635-B20, S645-B25

Höhe mm		Preis / Stück
400	16104 ■	72,32 €

Öffnungsmaß 210 mm

Höhe mm		Preis / Stück
400	16104-210 ■	96,15 €

Stützenschutz für Rahmen

- zum Schutz der Rahmenständer vor Schäden
- inkl. 4 Schrauben
- blau



für Rahmen	Höhe mm		Preis / Stück
S610-M18-U	800	16179 ■	75,10 €
S625-A18, S635-B20, S645-B25	800	16179-100 □	101,83 €

Rammschutzwände
inkl. Rammschutzecken

- zum Schutz der Regalstirnseiten
- inkl. Schraubanker und Schrauben
- gelb / schwarz

für Einfachregale

Regaltiefe mm	Höhe mm		Preis / Stück
800	400	16577 ■	228,97 €
1.100	400	16578 ■	243,14 €
800	800	46530 ■	466,95 €
1.100	800	46531 ■	495,31 €

für Doppelregale (inkl. Stützkonsole)

800 + 200 + 800	400	16579 ■	320,21 €
1.100 + 200 + 1.100	400	16580 ■	357,78 €
800 + 200 + 800	800	46532 ■	668,10 €
1.100 + 200 + 1.100	800	46533 ■	743,24 €

Bei Doppelregalen werden Stützkonsolen mitgeliefert.



Schraubanker für Rammschutzecken

- 10 mm Ø, 90 mm lang
- verzinkt

verzinkt	16557 ■	2,50 €/Stück
----------	---------	--------------





Gitterroste holmbündig, eingelegt

Maschenweite 60 x 40 mm

- zur Lagerung loser Teile
- zur Sicherung von Durchfahrten und Gängen
- ab Holmlänge 1.825 mm segmentierte Lieferung
- auf Anfrage mit Maschenweite 30 x 30 mm möglich
- feuerverzinkt

Für Holme mit einer Tiefe von 50 mm

Rahmentiefe mm	Holmlänge mm	Fachlast kg/Ebene	Anzahl Gitterroste	Preis / Ebene	
800	950	760	1	46700	108,07 €
800	1.350	1.080	1	46701	152,52 €
800	1.825	1.460	2	46702	210,53 €
800	2.225	1.780	2	46703	254,58 €
800	2.700	2.160	3	46704	315,79 €
800	3.300	2.640	3	46705	379,50 €
800	3.600	2.880	4	46706	421,05 €
1.100	950	1.000	1	46710	146,44 €
1.100	1.350	1.400	1	46711	203,98 €
1.100	1.825	2.000	2	46712	231,70 €
1.100	2.225	2.400	2	46713	339,96 €
1.100	2.700	3.000	3	46714	347,55 €
1.100	3.300	3.600	3	46715	514,85 €
1.100	3.600	3.960	4	46716	463,40 €



Bitte beachten Sie: Beim Einsatz von Gitterrosten darf die Tragkraft der eingesetzten Holmpaare nicht überschritten werden!



Gitterroste, aufgelegt

Maschenweite 60 x 40 mm

- 50 mm Außenkante
- sichere Auflage durch Übergreifen über die Holme
- zur Lagerung loser Teile
- zur Sicherung von Durchfahrten und Gängen
- ab Holmlänge 1.825 mm segmentierte Lieferung
- feuerverzinkt

Maschenweite 60 x 40 mm

Rahmentiefe mm	Holmlänge mm	Fachlast kg/Ebene	Anzahl Gitterroste	Preis / Ebene	
800	950	760	1	46720	110,49 €
800	1.350	1.080	1	46721	154,62 €
800	1.825	1.460	2	46722	220,58 €
800	2.225	1.780	2	46723	225,02 €
800	2.700	2.160	3	46724	330,88 €
800	3.300	2.640	3	46725	388,34 €
800	3.600	2.880	4	46726	441,17 €
1.100	950	1.000	1	46730	146,90 €
1.100	1.350	1.400	1	46731	205,55 €
1.100	1.825	2.000	2	46732	223,98 €
1.100	2.225	2.400	2	46733	298,52 €
1.100	2.700	3.000	3	46734	335,97 €
1.100	3.300	3.600	3	46735	514,85 €
1.100	3.600	3.960	4	46736	447,96 €



Bitte beachten Sie: Beim Einsatz von Gitterrosten darf die Tragkraft der eingesetzten Holmpaare nicht überschritten werden!

Spanplatten, versenkt für 50 mm tiefe Holme

- Spanplatte 38 mm, inkl. Tiefenauflagen
- Spanplatten für Holme 3.300 und 3.600 mm werden segmentiert geliefert



Tiefenauflagen einzeln auf Seite 212.

Für Holme mit einer Tiefe von 50 mm

für Rahmentiefe mm	Holmlänge mm	Fachlast kg/Ebene	Anzahl Tiefenauflagen	Preis / Ebene	
800	950	1.201	2	46582	118,05 €
800	1.350	1.706	3	46583	173,81 €
800	1.825	1.241	3	46584	195,23 €
800	2.225	1.157	3	46585	213,28 €
800	2.700	2.009	4	16586-50	272,42 €
800	3.300	1.505	5	16587-50	336,97 €
800	3.600	2.822	6	16588-50	388,21 €
1.100	950	1.651	2	46689	155,88 €
1.100	1.350	2.346	3	46690	229,10 €
1.100	1.825	1.706	3	46691	260,05 €
1.100	2.225	1.591	3	46692	286,11 €
1.100	2.700	2.762	4	16593-50	364,21 €
1.100	3.300	2.069	5	16594-50	450,14 €
1.100	3.600	3.881	6	16595-50	516,84 €



Bitte beachten Sie: Beim Einsatz von Spanplatten darf die Tragkraft der eingesetzten Holmpaare nicht überschritten werden!

Spanplatten, aufgelegt 38 mm stark

- inkl. Zentrierblech gegen Verschieben der Spanplatte
- zur Sicherung von Durchfahrten und Gängen
- Spanplatten für Holme 3.300 und 3.600 mm werden segmentiert geliefert

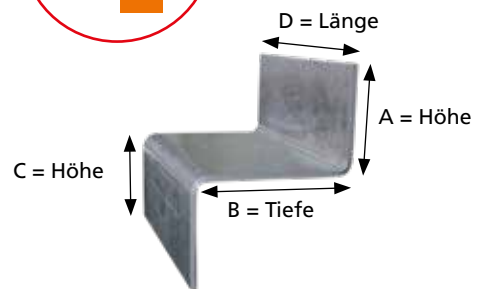
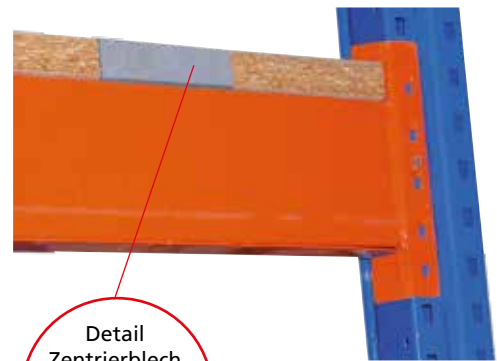

Rahmentiefe mm	Holmlänge mm	Fachlast kg/Ebene	Anzahl Zentrierbleche	Preis / Ebene	
800	950	710	4	46693	62,21 €
800	1.350	1.015	4	46694	85,82 €
800	1.825	1.378	4	46695	113,86 €
800	2.225	1.683	4	46696	137,47 €
800	2.700	2.045	4	16198-50	165,51 €
800	3.300	2.503	8	16581	207,65 €
800	3.600	2.732	8	16199	225,36 €
1.100	950	468	4	46586	83,15 €
1.100	1.350	670	4	46587	115,67 €
1.100	1.825	909	4	46588	154,29 €
1.100	2.225	1.110	4	46589	186,81 €
1.100	2.700	1.350	4	16195-50	225,44 €
1.100	3.300	1.652	8	16597	280,94 €
1.100	3.600	1.803	8	16196	305,33 €



Bitte beachten Sie: Beim Einsatz von Spanplatten darf die Tragkraft der eingesetzten Holmpaare nicht überschritten werden!

Zentrierblech, einzeln

A mm	B mm	C mm	D mm	für Holmstärke	Preis / Stück	
35	50	35	78	50 mm	16178-50	2,55 €



Anzahl Distanzstücke
in der Höhe

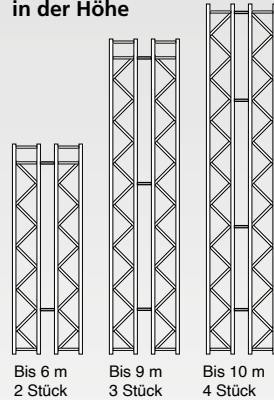

Distanzstücke für Doppelregale

- 2 hintereinander stehende Einzelregale werden stabil zum Doppelregal verbunden
- inkl. Befestigungsmaterial
- verzinkt

Distanzabstand mm	Preis / Stück	
200	16410 ■	4,87 €
250	16410-25 ■	6,76 €
300	16411 ■	5,90 €
400	16412 ■	7,02 €
500	16413 ■	8,07 €



Stahlpaneele passend für alle Holztypen

- zur Auflage auf eine Holmebene
- nicht zur Lagerung von Paletten geeignet
- sichere Auflage durch Übergreifen über die Holme
- verzinkt

Stahlpaneel-Ebenen

Rahmentiefe mm	Holmlänge mm	Paneelstärke mm	Fachlast kg/Ebene	Preis / Ebene	
800	950	1,25	900	16735-E ■	73,46 €
800	1.350	1,25	1.200	16154-E ■	119,05 €
800	1.825	1,25	1.800	16155-E ■	143,87 €
800	2.225	1,25	2.100	16156-E ■	171,74 €
800	2.700	1,25	2.700	16157-E ■	214,28 €
800	3.300	1,25	3.300	16158-E ■	261,90 €
800	3.600	1,25	3.600	16159-E ■	285,71 €
1.100	950	1,25	750	16736-E ■	90,51 €
1.100	1.350	1,25	1.250	16160-E ■	146,34 €
1.100	1.825	1,25	1.500	16161-E ■	176,96 €
1.100	2.225	1,25	1.750	16162-E ■	211,65 €
1.100	2.700	1,25	2.250	16163-E ■	263,41 €
1.100	3.300	1,25	2.750	16164-E ■	321,95 €
1.100	3.600	1,25	3.000	16165-E ■	351,21 €
1.100	1.350	1,5	1.600	16166-E ■	168,48 €
1.100	1.825	1,5	1.920	16167-E ■	203,80 €
1.100	2.225	1,5	2.240	16168-E ■	243,99 €
1.100	2.700	1,5	2.880	16169-E ■	303,27 €
1.100	3.300	1,5	3.520	16170-E ■	370,67 €
1.100	3.600	1,5	3.840	16171-E ■	404,36 €

Stahlpaneele einzeln

Breite mm	Höhe mm	Paneelstärke mm	für Regaltiefe mm	Tragkraft kg	Preis / Stück	
300	40	1,25	800	300	16155 ■	23,81 €
		1,25	1.100	250	16154 ■	29,27 €
		1,5		320	16156 ■	33,70 €
325	40	1,25	800	300	16155-325 ■	24,82 €
		1,25	1.100	250	16154-325 ■	30,62 €
		1,5		320	16156-325 ■	35,32 €

Für Fachbreite 2.700 mm sind z. B. 9 Paneele erforderlich (9 x 300 mm).
Hinweis: Die zulässige Holm-Tragkraft darf nicht überschritten werden.



Bitte beachten Sie: Beim Einsatz von Stahlpaneelen darf die Tragkraft der eingesetzten Holmpaare nicht überschritten werden!



Drahtgitterauflagen Maschenweite 40 x 106 mm

- sichere Auflage durch Übergreifen über die Holme
- segmentierte Lieferung für eine Holmebene
- verzinkt

Rahmentiefe mm	Holmlänge mm	für Holmbreite mm	Anzahl Auflagen	Fachlast kg/Ebene	Preis / Ebene	
1.100	1.825	50	2	690	17147 ■	104,32 €
	2.700	50	3	1.035	17148 ■	156,48 €
	3.600	50	4	1.380	17149 ■	208,64 €



Bitte beachten Sie: Beim Einsatz von Drahtgitterauflagen darf die Tragkraft der eingesetzten Holmpaare nicht überschritten werden!

Weitere Tiefen und Maschengrößen auf Anfrage.

Durchschubsicherungen
passend für alle Rahmen

- verhindert das unbeabsichtigte Durchschieben von Ladeeinheiten
- inkl. Befestigungsmaterial
- verzinkt

Holmlänge mm	Palettenüberstand 75 mm	
950	16727 □	24,56 €
1.350	16728 ■	27,83 €
1.825	16729 ■	30,90 €
2.225	16730 ■	33,48 €
2.700	16731 ■	36,19 €
3.300	16732 ■	39,84 €
3.600	16733 ■	41,66 €

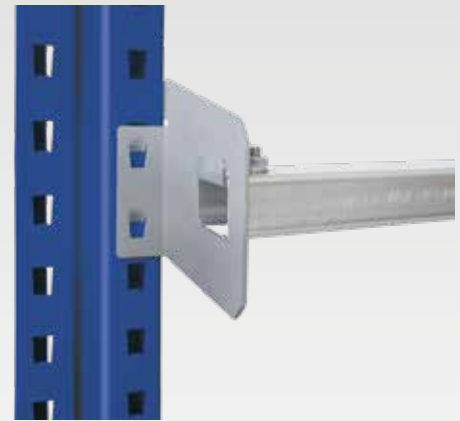

Gitter-Rückwände
Masche 50 x 50 mm

- zur Absicherung gegen Herabfallen von Lagergut bei Verkehrswegen und Arbeitsbereichen gemäß DGUV-Regel 108-007 (BGR 234)
- Pflicht ab Höhe 2.000 mm
- inklusive Abstandhalter für ein Abstandsmaß von 150 mm, zur rückseitigen Befestigung am Rahmen
- Rahmen blau, Maschengitter verzinkt

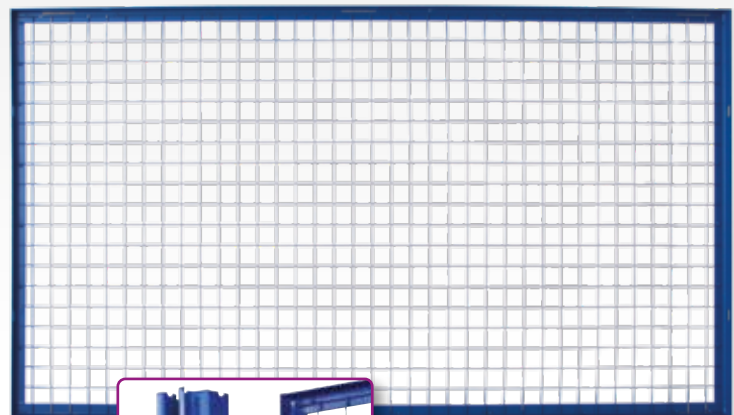

Abstandhalter zur Befestigung am Rahmen

für Rahmen S610-M18-U
für Ständerbreite 76 mm

Gitterhöhe mm	Feldbreite mm	Preis / Stück	
1.000	950	16078 ■	156,12 €
1.000	1.350	16133 ■	165,54 €
1.000	1.825	16114-A-N ■	167,88 €
1.000	2.225	16135-A ■	243,59 €
1.000	2.700	16117-N ■	258,50 €
1.000	3.300	16079 ■	321,65 €
1.000	3.600	16138-N ■	343,75 €
1.500	950	16080 ■	241,25 €
1.500	1.350	16134 ■	253,08 €
1.500	1.825	16115-A-N ■	245,94 €
1.500	2.225	16136-A ■	371,34 €
1.500	2.700	16118-N ■	364,22 €
1.500	3.300	16081 ■	489,54 €
1.500	3.600	16139-N ■	487,19 €

für Rahmen S625-A18, S635-B20, S645-B25
für Ständerbreite 100 mm

Gitterhöhe mm	Feldbreite mm	Preis / Stück	
1.000	950	16078-100 ■	156,12 €
1.000	1.350	16133-100 ■	165,54 €
1.000	1.825	16114-A-100 ■	234,11 €
1.000	2.225	16135-A-100 ■	243,59 €
1.000	2.700	16117-100 ■	271,97 €
1.000	3.300	16079-100 ■	321,65 €
1.000	3.600	16138-100 ■	357,29 €
1.500	950	16080-100 ■	241,25 €
1.500	1.350	16134-100 ■	253,08 €
1.500	1.825	16115-A-100 ■	366,57 €
1.500	2.225	16136-A-100 ■	371,34 €
1.500	2.700	16118-100 ■	376,05 €
1.500	3.300	16081-100 ■	489,54 €
1.500	3.600	16139-100 ■	499,02 €





Tiefenauflagen, versenkt zur holmbündigen Auflage von Spanplatten

- zur Auflage von Spanplatten 38 mm zwischen den Holmen
- RAL 2004 reinorange

für Rahmentiefe mm	für Holmtiefe mm	Tragkraft je Tiefenauflage in kg	Preis / Stück	
800	50	900	16091-V-50	37,71 €
1.100	50	500	16090-V-50	47,15 €



Tiefenauflagen zur Querlagerung für Paletten

- glatte Ausführung
- sichere Aufnahme von Paletten bei Quereinlagerung
- verzinkt

für Rahmentiefe mm	Tragkraft je Paar / kg	Preis / Paar	
800	1.352	16091-55-N	28,10 €
1.100	946	16090-55-N	34,81 €



Containerauflagen-Set für Gitterboxen, Europaletten u. ä.

- mit seitlicher Aufkantung und Durchschubsicherung
- hilft beim Einladen und Positionieren von Gitterboxen
- für eine Euro-Gitterbox geeignet
- inkl. Befestigungsmaterial
- verzinkt

für Rahmentiefe mm	für Holmtiefe mm	Breite mm	Preis / Set	
800	50	1.200	16093-50	66,57 €
1.100	50	800	16092-50	75,32 €



Tiefenauflagen mit aufgestellter Lasche zur Auflage von Spanplatten

- die Tragfähigkeit der Spanplatten wird erhöht
- sichert Spanplatten gegen Verrutschen
- verzinkt

für Rahmentiefe mm	Tragkraft je Paar / kg	Preis / Paar	
800	1.352	16141-55-N	30,80 €
1.100	946	16140-55-N	37,52 €

Teleskopauszüge für Holme und Bodenebenen

Dieses Auszugssystem ist ausschließlich für die manuelle Kommissionierung in Palettenregalen geeignet. Hiermit wird eine einfache Handhabung für den Bediener und Kommissionierer ermöglicht.

Für die Verwendung müssen nachfolgende Angaben berücksichtigt werden:

- für Regaltiefe 1.100 mm
- max. 2 Ebenen übereinander
- für Holmbreiten 50mm
- Palettenauszugstiefe 70%
- immer gleiche Holmpaare verwenden
- Holme müssen mit Ständern verschraubt werden (Aushebesicherung)
- Standardauszüge für Holmebenen, Rohrkonstruktion für Bodenebene
- es darf immer nur ein Auszug pro Feld betätigt werden
- Palettenlast max. 800 kg pro Auszug bei 1 bis 3 Auszügen
- Palettenlast reduziert auf max. 500 kg bei 4 Auszügen!
- Standardauszugsebenen müssen mit den hinteren Holmen verschraubt und gesichert werden
- Bodenebenen werden nur auf dem Fußboden verankert
- Ausführung blau/verzinkt



Teleskopauszug für den Einsatz auf Holmebenen

Maße B x T x H mm	Preis auf Anfrage. Beratung durch unsere Techniker.
800 x 1.200 x 95	



Teleskopauszug für Holmebenen, mit Stahlböden

Maße B x T x H mm	Preis auf Anfrage. Beratung durch unsere Techniker.
800 x 1.200 x 95	



Teleskopauszug für den Einsatz auf Bodenebenen

Maße B x T x H mm	Preis / Stück
800 x 1.200 x 235	46552 □ 837,07 €

* Handgriff nicht im Lieferumfang enthalten, bitte separat bestellen
Höhe inkl. Handgriff 1.035 mm



Teleskopauszug für Bodenebene, mit Stahlböden

Maße B x T x H mm	Preis / Stück
800 x 1.200 x 235	46553 □ 894,71 €

* Handgriff nicht im Lieferumfang enthalten, bitte separat bestellen
Höhe inkl. Handgriff 1.035 mm

Holmpaare für Palettenauszüge

Montage nur in Verbindung mit diesen aufgeführten Holmen zulässig!



Länge mm	Profiltyp	Holmhöhe mm	Art.-Nr. Paar	Preis / Paar
950	LNS-DUO 80x50x1,5/65	80	46560 □	49,02 € (24,51 €/Stück)
1.825	EGN-DUO 135x50x1,5/65	135	46561 □	122,82 € (61,41 €/Stück)
2.700	EGN-DUO 165x50x1,8/65	165	46562 □	217,64 € (108,82 €/Stück)
3.600	EGN-DUO 165x50x1,8/65	165	46563 ■	284,10 € (142,05 €/Stück)

Alle Holme werden nur paarweise geliefert!

Handgriff für Teleskopauszüge

- inkl. Befestigungsmaterial
- nicht im Lieferumfang, bitte separat bestellen



Höhe mm	Preis / Stück
800	46556 □ 19,17 €



Regalwannen zum Auffangen von Flüssigkeiten

- mit und ohne Gitterrost
- aus 3 mm Stahlblech
- verzinkt oder RAL 5010 enziablau

Breite x Tiefe x Höhe mm	Regalwannen verzinkt	für Holmlänge mm	Inhalt Liter		
1750x1300x250	ohne Gitterrost	1825	240	46740 □	1.583,69 €
1750x1300x250	mit Gitterrost	1825	240	46750 □	2.023,83 €
2650x1300x210	ohne Gitterrost	2700	240	46741 □	1.762,66 €
2650x1300x210	mit Gitterrost	2700	240	46751 □	2.430,68 €
2650x1300x300	ohne Gitterrost	2700	540	46742 □	2.039,45 €
2650x1300x300	mit Gitterrost	2700	540	46752 □	2.715,79 €
2650x1300x435	ohne Gitterrost	2700	1.000	46743 □	2.283,97 €
2650x1300x435	mit Gitterrost	2700	1.000	47653 □	2.898,93 €
3250x1300x265	ohne Gitterrost	3300	540	46744 □	2.439,01 €
3250x1300x265	mit Gitterrost	3300	540	46754 □	3.610,65 €
3250x1300x380	ohne Gitterrost	3300	1.000	46745 □	2.736,60 €
3250x1300x380	mit Gitterrost	3300	1.000	46755 □	3.879,11 €
3550x1300x355	mit Gitterrost	3600	1.000	46756 □	4.363,99 €



Die Auffangwanne muss den Inhalt des größten Behälters, mindestens jedoch 10 % des Gesamtrauminhaltes der in ihr gelagerten Behältnisse aufnehmen können. Soweit in der weiteren Schutzzone von Wasserschutzgebieten die Lagerung von wassergefährdenden Stoffen zulässig ist, muss die Auffangwanne den Gesamteinhalt der gelagerten Behältnisse aufnehmen können.

Breite x Tiefe x Höhe mm	Regalwannen RAL 5010	für Holmlänge mm	Inhalt Liter		
1750x1300x250	ohne Gitterrost	1825	240	46740-5010 □	1.430,73 €
1750x1300x250	mit Gitterrost	1825	240	46750-5010 □	1.878,16 €
2650x1300x210	ohne Gitterrost	2700	240	46741-5010 □	1.536,87 €
2650x1300x210	mit Gitterrost	2700	240	46751-5010 □	2.204,90 €
2650x1300x300	ohne Gitterrost	2700	540	46742-5010 □	1.769,94 €
2650x1300x300	mit Gitterrost	2700	540	46752-5010 □	2.437,97 €
2650x1300x435	ohne Gitterrost	2700	1.000	46743-5010 □	1.944,76 €
2650x1300x435	mit Gitterrost	2700	1.000	47653-5010 □	2.608,62 €
3250x1300x265	ohne Gitterrost	3300	540	46744-5010 □	2.159,11 €
3250x1300x265	mit Gitterrost	3300	540	46754-5010 □	3.301,61 €
3250x1300x380	ohne Gitterrost	3300	1.000	46745-5010 □	2.423,41 €
3250x1300x380	mit Gitterrost	3300	1.000	46755-5010 □	3.570,07 €
3550x1300x355	mit Gitterrost	3600	1.000	46756-5010 □	3.942,58 €

Auch in diesen Farben erhältlich:



Einhängewannen für Regaltiefe 1.100 mm zum Einhängen zwischen die Holme

- mit verzinktem Gitterrost (Tragfähigkeit 1.000 kg/m²)
- aus 3 mm Stahlblech
- geeignet für 35, 40, 50, 55, 60 mm Holmtiefe
- verzinkt oder RAL 5010 enziablau

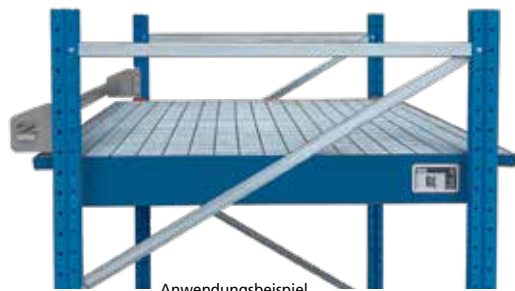

Breite x Tiefe x Höhe mm	Regalwannen verzinkt	für Holmlänge mm	Auffangvolumen Liter		
1750x1250/915x160	mit Gitterrost	1825	200	46760 □	1.559,76 €
2150x1250/915x140	mit Gitterrost	2225	200	46761 □	1.801,16 €
2650x1250/915x130	mit Gitterrost	2700	200	46762 □	2.155,98 €
3250x1250/915x110	mit Gitterrost	3300	200	46763 □	3.129,92 €
3550x1250/915x115	mit Gitterrost	3600	260	46764 □	3.300,57 €

Breite x Tiefe x Höhe mm	Regalwannen RAL 5010	für Holmlänge mm	Auffangvolumen Liter		
1750x1250/915x160	mit Gitterrost	1825	200	46760-5010 □	1.516,05 €
2150x1250/915x140	mit Gitterrost	2225	200	46761-5010 □	1.681,50 €
2650x1250/915x130	mit Gitterrost	2700	200	46762-5010 □	1.956,20 €
3250x1250/915x110	mit Gitterrost	3300	200	46763-5010 □	2.917,65 €
3550x1250/915x115	mit Gitterrost	3600	260	46764-5010 □	3.072,69 €

Auch in diesen Farben erhältlich:



Regalplatzetiketten

mit individuellem Nummernschlüssel

- Leit- und Orientierungssystem für Regallager
- schnelle Kommissionierung und kurze Auftragsdurchlaufzeiten
- gelb mit schwarzer Schrift

Preise und Anfertigung auf Anfrage. Gerne beraten wir Sie bei der Planung.

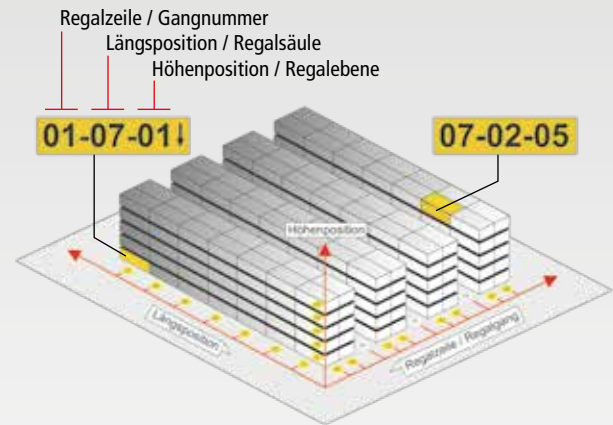

Regalzeilenschilder

zur Kennzeichnung von Regalzeilen

- stoßfest, lichteht, witterungsbeständig
- inkl. Federn zur einfachen Anbringung
- weiß oder gelb mit schwarzer Schrift

Maße H x B mm	Farbe		€/ Stück
200 x 200	gelb	22950	31,67 €
	weiß	22951	37,80 €
300 x 300	gelb	22952	39,35 €
	weiß	22953	39,35 €
500 x 500	gelb	22954	56,70 €
	weiß	22955	56,70 €

Halle
03

A17



Belastungsschilder

DIN A3

- individuell nach Anlagenspezifikation
- Druck auf Hartschaumplatte
- gemäß DIN EN 15635

DIN A3	13711	68,30 €
--------	-------	---------



Selbstklebende Regalplatzetiketten

zur Kennzeichnung an Regalfeldern

- langlebige Klebefolie zur Anbringung an Holme
- weiß oder gelb mit schwarzer Schrift

Maße H x B mm	Farbe		€/ Stück
120 x 22	gelb	22956	1,44 €
	weiß	22957	1,44 €
140 x 38	gelb	22958	1,50 €
	weiß	22959	1,50 €
220 x 58	gelb	22960	1,75 €
	weiß	22961	1,75 €



Magnetische Regalplatzetiketten

zur Kennzeichnung an Regalfeldern

- langlebige Etikettenfolie auf Magnetband
- schneller Austausch an den Regalen
- weiß oder gelb mit schwarzer Schrift

Maße H x B mm	Farbe		€/ Stück
120 x 22	gelb	22962	3,51 €
	weiß	22963	3,51 €
140 x 38	gelb	22964	4,29 €
	weiß	22965	4,29 €
220 x 58	gelb	22966	5,33 €
	weiß	22967	5,33 €



» Umweltregale

für zertifizierte Sicherheit

Die sichere Lagerung wassergefährdender Stoffe ist eine besondere Herausforderung. Mit den Umweltregalen von SCHULTE Lagertechnik lassen sich Flüssigkeiten in Fässern oder Kannen sach- und umweltgerecht aufbewahren.



Eigenschaften

- Schutz vor Versickern beim Auslaufen von Flüssigkeiten durch verschweißte Auffangwanne am Boden
- besonders standfest durch Fachwerk-Verstrebung in den Rahmen
- schneller Umbau durch einfaches Stecken der Holme
- individuelle Einteilung der Ebenen im Raster von 50 mm
- Regal nur für Innenaufstellung geeignet

Nutzen

- optimale Lagerung von wassergefährdenden Stoffen
- 8 praxisorientierte Varianten mit Fassauflagen
- Abfüllung von Flüssigkeiten direkt am Regal möglich



Fassauflagen für Fasslagerung

- verzinkte Winkelprofile
- für Tiefe 800 mm
- für 50 mm Holmtiefe

für Fässer		
60 Liter	46980 ■	101,88 €
200 Liter	46981 ■	106,03 €

Rollenauflage für Fasslagerung

- ermöglicht die leichte Drehung und Positionierung der Fässer
- für Tiefe 800 mm
- bestehend aus: Fassauflage + Rollenauflage



für Fässer		
60 Liter	46982 □	378,58 €
200 Liter	46983 □	382,71 €

Fachbodenregale Stecksystem
 Fachbodenregale Schraubsystem
 Fachbodenregale Büro
 Weitspannregale
 Palettenregale
 Krugarmsregale
 Regalanlagen & Bühnen

Fassregale für 60- und 200-Liter-Fässer

für stehende und liegende Lagerung

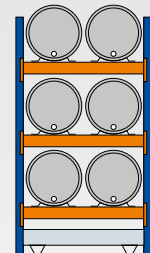
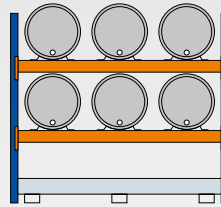
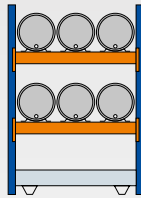
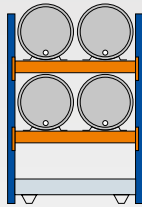

	Grundregal	Anbauregal	Grundregal	Anbauregal	Grundregal	Anbauregal	Grundregal	Anbauregal
Artikel-Nr.	46960	46961	46962	46963	46964	46965	46966	46967
Preis	1.753,12 €	1.619,16 €	1.929,32 €	1.795,36 €	2.420,23 €	2.286,27 €	2.192,18 €	1.935,04 €
Anzahl Fässer	4 x 200 l liegend		6 x 60 l liegend		6 x 200 l liegend		6 x 200 l liegend	
Rahmen H x T mm	2.000 x 800		2.000 x 800		2.000 x 800		2.500 x 800	
Holmbreite mm	1.350		1.350		2.225		1.350	
Wanne B x T mm	1.330 x 1.200 ohne Gitterrost		1.330 x 1.200 ohne Gitterrost		2.205 x 1.200 ohne Gitterrost		1.330 x 1.200 ohne Gitterrost	
Inhalt Bodenwanne Liter	215		215		240		215	

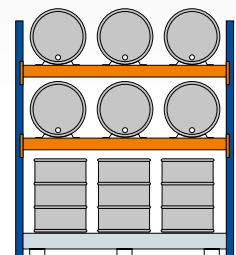
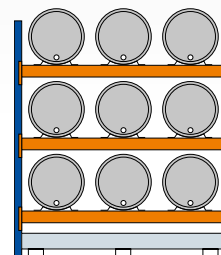
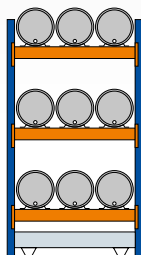
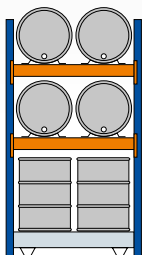

	Grundregal	Anbauregal	Grundregal	Anbauregal	Grundregal	Anbauregal	Grundregal	Anbauregal
Artikel-Nr.	46968	46969	46970	46971	46972	46973	46974	46975
Preis	2.219,13 €	2.073,39 €	2.456,47 €	2.199,33 €	2.854,43 €	2.597,29 €	2.925,08 €	2.779,35 €
Anzahl Fässer	4 x 200 l liegend 4 x 200 l stehend		9 x 60 l liegend		9 x 200 l liegend		6 x 200 l liegend 6 x 200 l stehend	
Rahmen H x T mm	2.500 x 800		2.500 x 800		2.500 x 800		2.500 x 800	
Holmbreite mm	1.350		1.350		2.225		2.225	
Wanne B x T mm	1.330 x 1.200 mit Gitterrost		1.330 x 1.200 ohne Gitterrost		2.205 x 1.200 ohne Gitterrost		2.205 x 1.200 mit Gitterrost	
Inhalt Bodenwanne Liter	200		215		240		240	



Kannenträger zur Ablage von Kannen und Kanistern

- nur in Kombination mit Fassauflage einsetzbar
- wird einfach in die Fassauflage eingehängt
- Stellfläche: 400 x 300 mm
- Höhe: 350 mm

46984 ■ 175,02 €

Bodenwannen für Fassregale, zum Auffangen von Flüssigkeiten

- mit und ohne Gitterrost
- mit Füßen
- verzinkt



Bodenwanne verzinkt	Breite x Tiefe x Höhe mm	Inhalt Liter		
ohne Gitterrost, mit Füßen	1.330 x 1.200 x 260	215	46976 ■	967,97 €
mit Gitterrost, mit Füßen	1.330 x 1.200 x 260	200	46977 □	1.305,83 €
ohne Gitterrost, mit Füßen	2.205 x 1.200 x 225	240	46978 ■	1.330,97 €
mit Gitterrost, mit Füßen	2.205 x 1.200 x 225	240	46979 □	1.812,28 €

Fachbodenregale
Stecksystem



Fachbodenregale
Schraubsystem

Fachbodenregale
Büro

Weitspannregale



Palettenregale



Kragarmregale

Regalanlagen & Bühnen

Blechlager-Box

zur Lagerung von Blechen und Platten

Eigenschaften

- 7 Fächer mit verzinkten Stahlblechwannen
- lichte Fachbreite 100 mm
- Lieferung in zerlegter Ausführung
- RAL 5010 enzianblau

Nutzen

- die leichtlaufende Stahlrolle gewährleistet müheloses Einschieben und Herausziehen der Platten
- die abgekantete Auflagenschiene sorgt für sicheren Halt des Lagerguts über die gesamte Tiefe
- übersichtliche, platzsparende Lagerung sorgt für Zeit- und Kostenersparnis

Höhe mm	Breite mm	Tiefe mm	für Tafelgrößen mm	Traglast / Fach kg		
1.250	1.100	2.000	2.000 x 1.000	1.000	19465 ■	1.867,36 €
1.500	1.100	2.500	2.500 x 1.250	1.000	19466 □	2.868,96 €
1.750	1.100	3.000	3.000 x 1.500	1.000	19467 □	3.782,96 €

Tafel-Regal

zur Lagerung von Blechen und Platten

Eigenschaften

- Boden aus verzinkten Stahlblechführungen
- Lieferung in zerlegter Ausführung
- Bügel verzinkt, Gestell RAL 3000 feuerrot

Nutzen

- eine leichtlaufende Stahlrolle sorgt für leichtes Ein- und Auslagern
- leichte Bedienung durch eine Person möglich
- mit Führungen für sicheren Halt

Höhe mm	Breite mm	Tiefe mm	Anzahl x Breite der Fächer	Traglast / Fach kg	Bügelhöhen mm		
1.000	560	2.030	6 x 45 mm	500	7 x 900 mm	19468 □	1.605,85 €
1.000	800	2.030	6 x 85 mm	500	7 x 800 mm	19496 □	1.849,59 €
1.000	800	2.030	9 x 45 mm	500	10 x 900 mm	19497 □	2.345,94 €

Reststück-Regal

zur Lagerung von Zuschnittresten

Eigenschaften

- Boden aus verzinkten Stahlblechführungen
- Lieferung in zerlegter Ausführung
- Bügel verzinkt, Gestell RAL 3000 feuerrot

Nutzen

- leichte Bedienung durch eine Person möglich
- mit Führungen für sicheren Halt

Höhe mm	Breite mm	Tiefe mm	Anzahl x Breite der Fächer	Traglast / Fach kg	Bügelhöhen mm		
1.000	480	1.600	5 x 50 mm	500	2 x 120, 1 x 385, 1 x 640, 2 x 900 mm	19469 □	826,41 €

Optimal geeignet für Zuschnitt-Reststücke, mit unterschiedlichen Bügelhöhen

Profillager-Regal

zur stehenden Lagerung von Langgut

optimierter
Trennarm

Eigenschaften

- zur stehenden Lagerung von leichtem Langgut, z. B. Dachlatten, Verlegerohre, Leisten, Balken etc.
- 10° Neigung
- seitlich anliegende Last/Querlast: max. 25 kg pro Trennarm
- Vertikallast: max. 1.135 kg pro Feld
- Trennarne sind zu jedem Regal separat zu bestellen
- aus transporttechnischen Gründen werden die Rahmen zerlegt geliefert
- Rahmen blau, Holme orange Fachwerk verzinkt, Trennarne blau

Nutzen

- übersichtliche Lagerung unterschiedlicher Materialien und Sorten
- auch ideal im SB-Bereich einsetzbar
- variabel einsetzbare Unterteilungsrohre ermöglichen flexible Fachbreiten

Lieferumfang

- Grundregal:
2 Rahmen, 5 Holme (100 x 50 mm) oder
- Anbauregal:
1 Rahmen, 5 Holme (100 x 50 mm) inkl. Fußplatten und Bodenanker

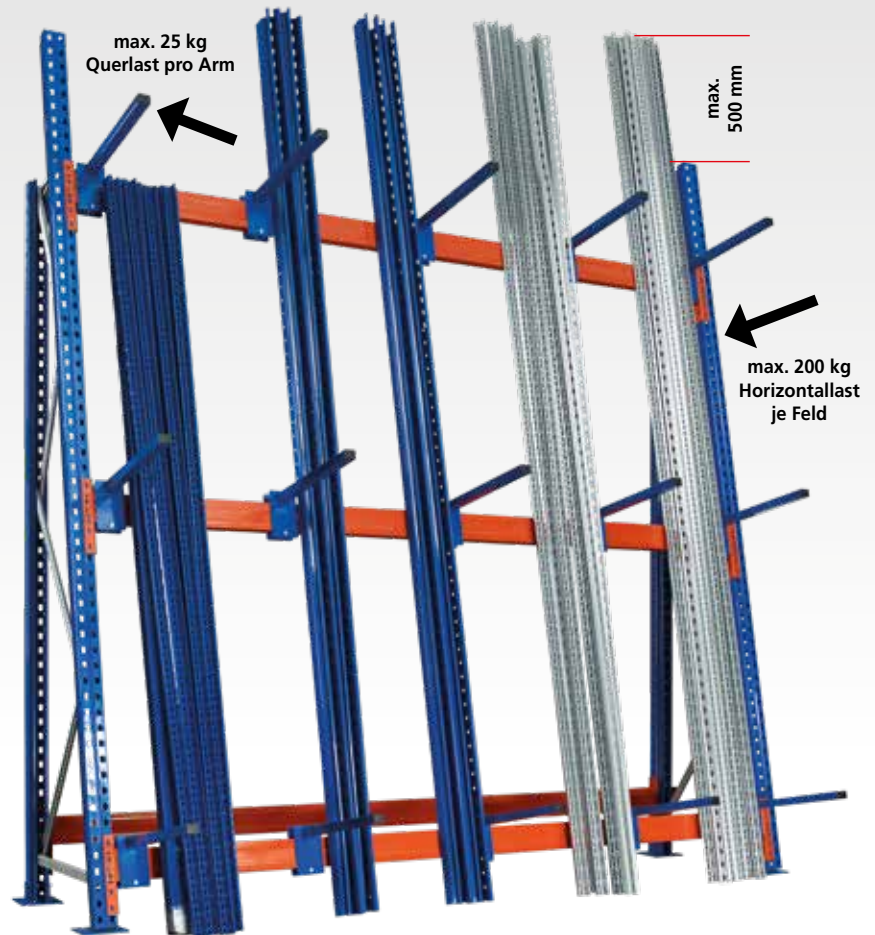

Profillager-Regal

Höhe mm	Breite mm	Tiefe unten mm	Typ	Grundregal		Anbauregal	
				Bestellnummer	Preis	Bestellnummer	Preis
3.000	1.825	700	Einfachregal	46990	718,51 €	46991	460,30 €
3.000	2.700	700	Einfachregal	46992	794,99 €	46993	536,72 €

Trennarne, stabil verschraubt

Tiefe mm	Preis / Stück	
500	46996	40,44 €
750	46997	43,77 €

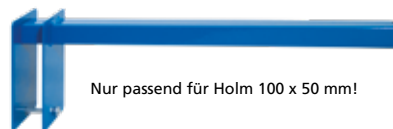

Aufbaumaße

Gesamtlänge des Regals:

- Summe aller Fachbreiten + (Anzahl der Ständer x 86 mm)
- bei Grundregalen Nennbreite + 172 mm
- bei Anbauregalen Nennbreite + 86 mm
- mind. 100 mm Abstand der Außenrahmen zu Wänden oder Gebäudeteilen für Fußplatten berücksichtigen

Hinweis:

Das Lagergut darf **max. 500 mm** höher sein als das Regal!

Kabeltrommel-Regal SchrägRoll System

für leichte bis mittelschwere Belastungen

Eigenschaften

- ungebremste Ausführung für ausschließlich manuelle Bedienung
- 10° Neigung
- Trommelgewicht bis 500 kg
- Feldlasten bis 1.500 kg
- Fachbreiten 860, 1.160 und 1.360 mm
- aus transporttechnischen Gründen werden die Rahmen zerlegt geliefert
- Rahmen und Holme blau, Achsaufnahme orange, Fachwerk verzinkt

Nutzen

- übersichtliche, platzsparende und sichere Höhenlagerung der Kabeltrommeln
- Kabeltrommeln mit unterschiedlichen Abmessungen und Belastungen können problemlos eingelagert werden
- bewährtes und erweiterbares Regalsystem für unterschiedliche Fachbreiten und Höhen
- schnell und einfach aufzubauen, Erweiterungen und Ergänzungen jederzeit möglich

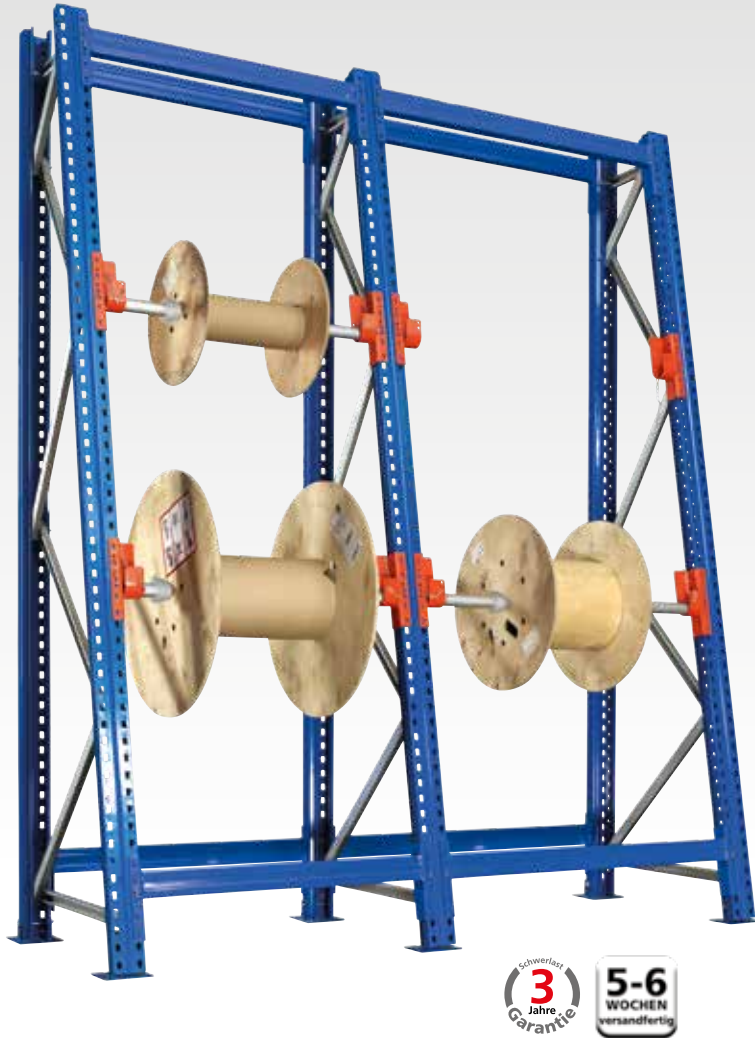

Kabeltrommel-Regal SchrägRoll

Höhe mm	Fachbreite mm	maximale Trommelbreite mm	Tiefe mm	Trommelgewicht max. kg	Anzahl Achsen	Achsdurchmesser mm	Kabeltrommeldurchmesser max. mm	Grundregal	Anbauregal
2.000	860	610	900	500	2	42,4	600	16978 □ 726,98 €	16984 □ 586,32 €
2.000	1.160	910	900	500	2	60,3	600	16979 □ 813,31 €	16988 □ 672,28 €
2.000	1.360	1.110	900	500	2	60,3	600	16983 □ 854,81 €	16989 □ 713,77 €
2.500	860	610	900	500	2	42,4	800	16713 □ 769,16 €	16716 □ 607,03 €
2.500	1.160	910	900	500	2	60,3	800	16714 □ 855,50 €	16717 □ 693,36 €
2.500	1.360	1.110	900	500	2	60,3	800	16715 □ 896,99 €	16718 □ 734,86 €
3.000	860	610	900	500	2	42,4	800	16980 □ 813,69 €	16985 □ 629,29 €
3.000	1.160	910	900	500	2	60,3	800	16981 □ 900,03 €	16986 □ 715,63 €
3.000	1.360	1.110	900	500	2	60,3	800	16982 □ 941,53 €	16987 □ 757,13 €

Aufbaumaße für SchrägRoll und BlockRoll System

Gesamtlänge des Regals:

- Summe aller Fachbreiten + (Anzahl der Ständer x 110 mm)
- mind. 100 mm Abstand der Außenrahmen zu Wänden oder Gebäudeteilen für Fußplatten berücksichtigen

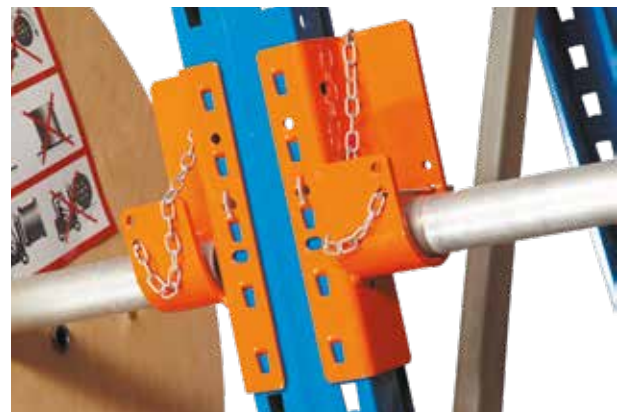

Fachbodenregale Stecksystem
 Fachbodenregale Schraubsystem
 Fachbodenregale Büro
 Weitspannregale
 Palettenregale
 Kragarmregale
 Regalanlagen & Bühnen

Kabeltrommel-Regal BlockRoll System

für schwere Belastungen

Eigenschaften

- gebremste Ausführung **BlockRoll Typ HB**
- die **Bauform HB** ist geeignet für die Verwendung maschinell angetriebener Abspul- oder Wickelmaschinen
- Trommelgewicht bis 1.000 kg
- Feldlasten bis 6.000 kg möglich
- Fachbreiten 860, 1.160 und 1.360 mm
- aus transporttechnischen Gründen werden die Rahmen zerlegt geliefert
- Rahmen und Holme blau, Achsauflagen RAL 7037 staubgrau, Achsschalen RAL 3020 verkehrsrot, Fachwerk verzinkt

Nutzen

- übersichtliche, platzsparende und sichere Höhenlagerung der Kabeltrommeln
- Kabeltrommeln mit unterschiedlichen Abmessungen und Belastungen können problemlos eingelagert werden
- bewährtes und erweiterbares Regalsystem für unterschiedliche Fachbreiten und Höhen
- schnell und einfach aufzubauen, Erweiterungen und Ergänzungen jederzeit möglich

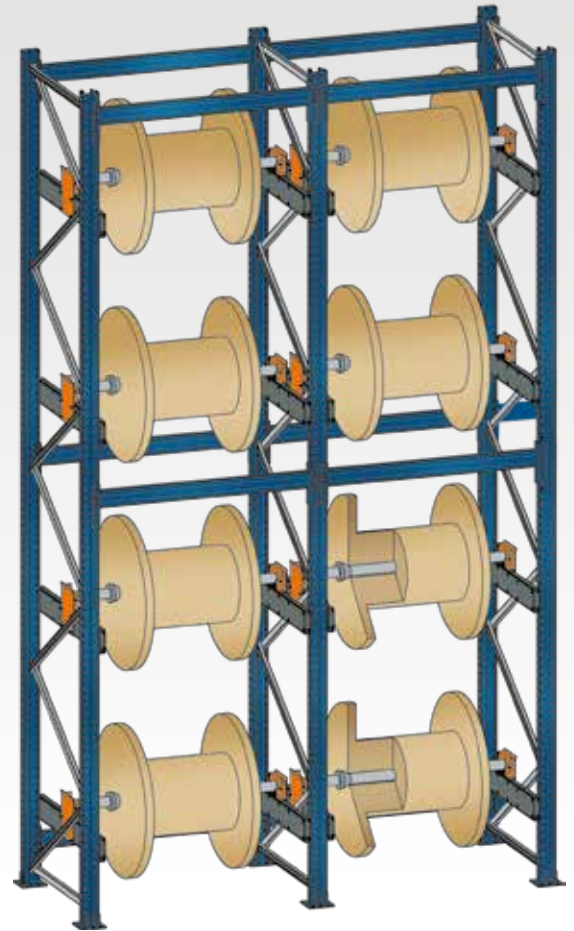

Kabeltrommel-Regal BlockRoll Typ HB											
Höhe mm	Fachbreite mm	maximale Trommelbreite mm	Tiefe mm	Trommelgewicht max. kg	Anzahl Achsen	Achsdurchmesser mm	Kabeltrommeldurchmesser max. mm	Grundregal		Anbauregal	
								Grundregal	Anbauregal		
2.500	860	650	1.045	1.000	2	34	1.000	16900-G □	1.942,58 €	16905-G □	1.775,07 €
2.500	1.160	950	1.045	1.000	2	60	1.000	16901-G □	2.111,79 €	16906-G □	1.944,29 €
2.500	1.360	1.150	1.045	1.000	2	60	1.000	16902-G □	2.198,71 €	16907-G □	2.031,21 €
3.000	860	650	1.045	1.000	3	34	1.000	16910-G □	2.783,38 €	16915-G □	2.590,85 €
3.000	1.160	950	1.045	1.000	3	60	1.000	16911-G □	3.034,89 €	16916-G □	2.842,34 €
3.000	1.360	1.150	1.045	1.000	3	60	1.000	16912-G □	3.163,71 €	16917-G □	2.971,15 €
3.600	860	650	1.045	1.000	3	34	1.000	16980-G □	3.275,02 €	16985-G □	3.022,22 €
3.600	1.160	950	1.045	1.000	3	60	1.000	16981-G □	3.565,50 €	16986-G □	3.312,69 €
3.600	1.360	1.150	1.045	1.000	3	60	1.000	16982-G □	3.714,28 €	16987-G □	3.461,49 €
4.100	860	650	1.045	1.000	4	34	1.000	16990-G □	4.217,11 €	16995-G □	3.937,05 €
4.100	1.160	950	1.045	1.000	4	60	1.000	16991-G □	4.597,24 €	16996-G □	4.317,17 €
4.100	1.360	1.150	1.045	1.000	4	60	1.000	16992-G □	4.790,85 €	16997-G □	4.510,80 €
4.700	860	650	1.045	1.000	4	34	1.000	17000-G □	4.142,15 €	17005-G □	3.824,84 €
4.700	1.160	950	1.045	1.000	4	60	1.000	17001-G □	4.509,30 €	17006-G □	4.191,99 €
4.700	1.360	1.150	1.045	1.000	4	60	1.000	17002-G □	4.697,10 €	17007-G □	4.379,79 €
5.500	860	650	1.045	1.000	5	34	1.000	16960-G □	5.065,16 €	16965-G □	4.721,24 €
5.500	1.160	950	1.045	1.000	5	60	1.000	16961-G □	5.492,09 €	16966-G □	5.178,90 €
5.500	1.360	1.150	1.045	1.000	5	60	1.000	16962-G □	5.756,73 €	16967-G □	5.412,80 €
6.000	860	650	1.045	1.000	6	34	1.000	16970-G □	5.962,26 €	16975-G □	5.596,75 €
6.000	1.160	950	1.045	1.000	6	60	1.000	16971-G □	6.505,32 €	16976-G □	6.135,49 €
6.000	1.360	1.150	1.045	1.000	6	60	1.000	16972-G □	6.781,91 €	16977-G □	6.412,07 €

Fachbodenregale Stecksystem
 Fachbodenregale Schraubsystem
 Fachbodenregale Büro
 Weitspannregale
 Palettenregale
 Kragarmregale
 Regalanlagen & Bühnen

Bockregale

Palettenregal mit 1 Holmebene

- zur Lagerung von Paletten
- 2 Rahmenhöhen: 2.500 mm oder 3.000 mm
- 2 Holmlängen: 1.825 mm und 2.700 mm
- Palettengewicht: 500 kg oder 1.000 kg
- **Grundregal** bestehend aus:
2 Rahmen inkl. Fußplatten, 2 Holme,
8 Bodenanker, 4 Unterlegbleche 2 mm
- **Anbauregal** bestehend aus:
1 Rahmen inkl. Fußplatten, 2 Holme,
4 Bodenanker, 2 Unterlegbleche 2 mm
- Rahmen blau, Holme orange
Fachwerk verzinkt



1.825 mm Holmlänge

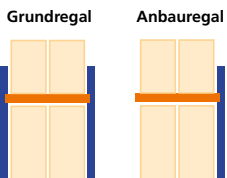

2.700 mm Holmlänge

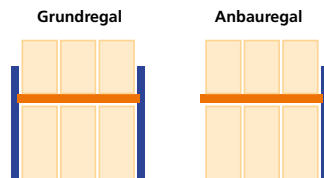

Bockregal · Palettengewicht bis 500 kg · Rahmentyp S625-A18

Regaltyp	Höhe mm	Breite mm	Tiefe mm	Fachhöhe mm	Palettenhöhe max. mm	Anzahl Lagerebenen	Anzahl Palettenplätze	Holmtyp	Fachlast/Feldlast max. kg	Art.-Nr.	Preis
Grundregal	2.500	1.825	1.100	2.000	1.750	2	4	LNS-DUO 100x50x1,5	1.000	46300	510,48 €
Anbauregal	2.500	1.825	1.100	2.000	1.750	2	4	LNS-DUO 100x50x1,5	1.000	46305	303,21 €
Grundregal	2.500	2.700	1.100	2.000	1.750	2	6	EGN-DUO 120x50x1,5	1.500	46301	596,61 €
Anbauregal	2.500	2.700	1.100	2.000	1.750	2	6	EGN-DUO 120x50x1,5	1.500	46306	389,34 €
Grundregal	3.000	1.825	1.100	2.500	2.250	2	4	LNS-DUO 100x50x1,5	1.000	46302	573,51 €
Anbauregal	3.000	1.825	1.100	2.500	2.250	2	4	LNS-DUO 100x50x1,5	1.000	46307	334,72 €
Grundregal	3.000	2.700	1.100	2.500	2.250	2	6	EGN-DUO 120x50x1,5	1.500	46303	659,63 €
Anbauregal	3.000	2.700	1.100	2.500	2.250	2	6	EGN-DUO 120x50x1,5	1.500	46308	420,85 €

Bockregal · Palettengewicht bis 1.000 kg · Rahmentyp S625-A18

Regaltyp	Höhe mm	Breite mm	Tiefe mm	Fachhöhe mm	Palettenhöhe max. mm	Anzahl Lagerebenen	Anzahl Palettenplätze	Holmtyp	Fachlast/Feldlast max. kg	Art.-Nr.	Preis
Grundregal	2.500	1.825	1.100	2.000	1.750	2	4	LNS-DUO 100x50x1,5	2.000	46300	510,48 €
Anbauregal	2.500	1.825	1.100	2.000	1.750	2	4	LNS-DUO 100x50x1,5	2.000	46305	303,21 €
Grundregal	2.500	2.700	1.100	2.000	1.750	2	6	EGN-DUO 150x50x1,5	3.000	46311	617,08 €
Anbauregal	2.500	2.700	1.100	2.000	1.750	2	6	EGN-DUO 150x50x1,5	3.000	46316	409,81 €
Grundregal	3.000	1.825	1.100	2.500	2.250	2	4	LNS-DUO 100x50x1,5	2.000	46302	573,51 €
Anbauregal	3.000	1.825	1.100	2.500	2.250	2	4	LNS-DUO 100x50x1,5	2.000	46307	334,72 €
Grundregal	3.000	2.700	1.100	2.500	2.250	2	6	EGN-DUO 150x50x1,5	3.000	46313	680,11 €
Anbauregal	3.000	2.700	1.100	2.500	2.250	2	6	EGN-DUO 150x50x1,5	3.000	46318	441,32 €

Alle Preise ohne Bestückung. Die Tabellen zeigen Bestellbeispiele. Weitere Abmessungen und Ausführungen auf Anfrage.

Fachbodenregale Stecksystem
 Fachbodenregale Schraubsystem
 Fachbodenregale Büro
 Weitspannregale
 Palettenregale
 Krugarmregale
 Regalanlagen & Bühnen

» Feuerverzinkte Palettenregale

zur Außenaufstellung

NEU

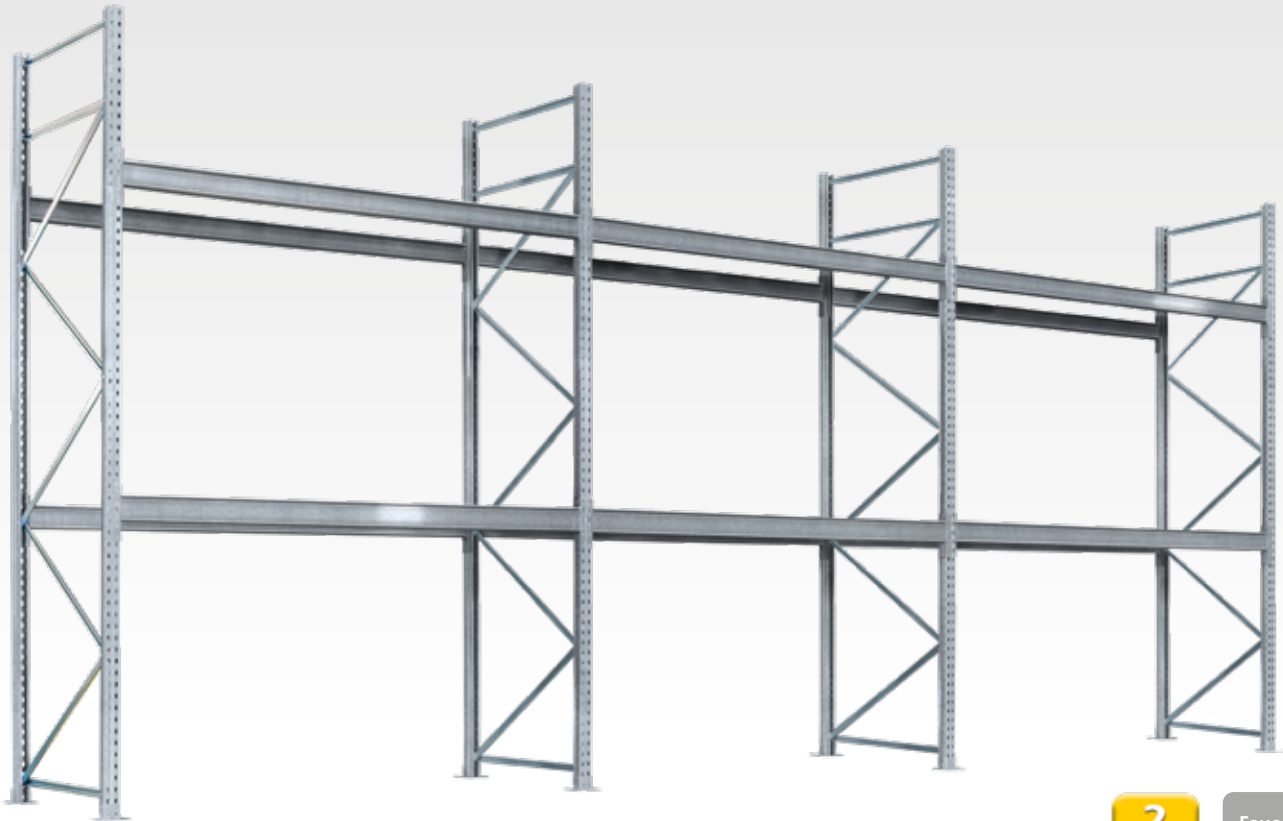

2
WOCHE
versandfertig

Feuerverzinkt

Startersets bestehen aus 3 Feldern je 2.700 mm oder 1.825 mm breit

- 4 Rahmen: Höhe 4.500 oder 6.000 mm
- 6, 9, 12 oder 15 Holmpaare
- 16 Schraubanker + Folienpatrone
- 16 Unterlegbleche 2 mm
- 1 Belastungsschild DIN A3

Anbauregale bestehen aus 1 Feld 2.700 mm oder 1.825 mm breit

- 1 Rahmen: Höhe 4.500 oder 6.000 mm
- 2, 3, 4 oder 5 Holmpaare
- 4 Schraubanker + Folienpatrone
- 4 Unterlegbleche 2 mm

Eigenschaften:

- feuerverzinkte Oberflächenbeschichtung
- Palettengewicht: 1.000 kg
- für die Lagerung von Europaletten mit einer Palettenhöhe von maximal 2.530 mm
- warmgewalzte IPE-Holme mit 5 Agraffenhaken
- Mindestanforderung: 3 Felder mit mindestens je 2 Holmebenen
- Rahmentiefe 1.100 mm
- Schraubanker inkl. Folienpatrone
- Aufstellort gemäß Lastansätzen, siehe Seite 3. (Bei Fragen wenden Sie sich bitte an den SCHULTE-Vertriebstechniker.)



IPE-Holm:

- robuste und langlebige Ausführung
- warmgewalzte IPE 100 + 120
- mit 5 Agraffenhaken
- inkl. Sicherungsschraube

Mehr Informationen über feuerverzinkte Palettenregale

Als Download auf unserem Katalogportal!



Mehr Informationen und Komplettregal-Sets, Preise und Artikelnummern finden Sie in unserer Spezialbroschüre „Feuerverzinkte Palettenregale“ im Katalogportal auf unserer Homepage.

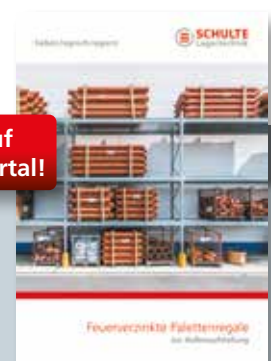

» Kragarmregale

– für alles was lang, schwer und sperrig ist



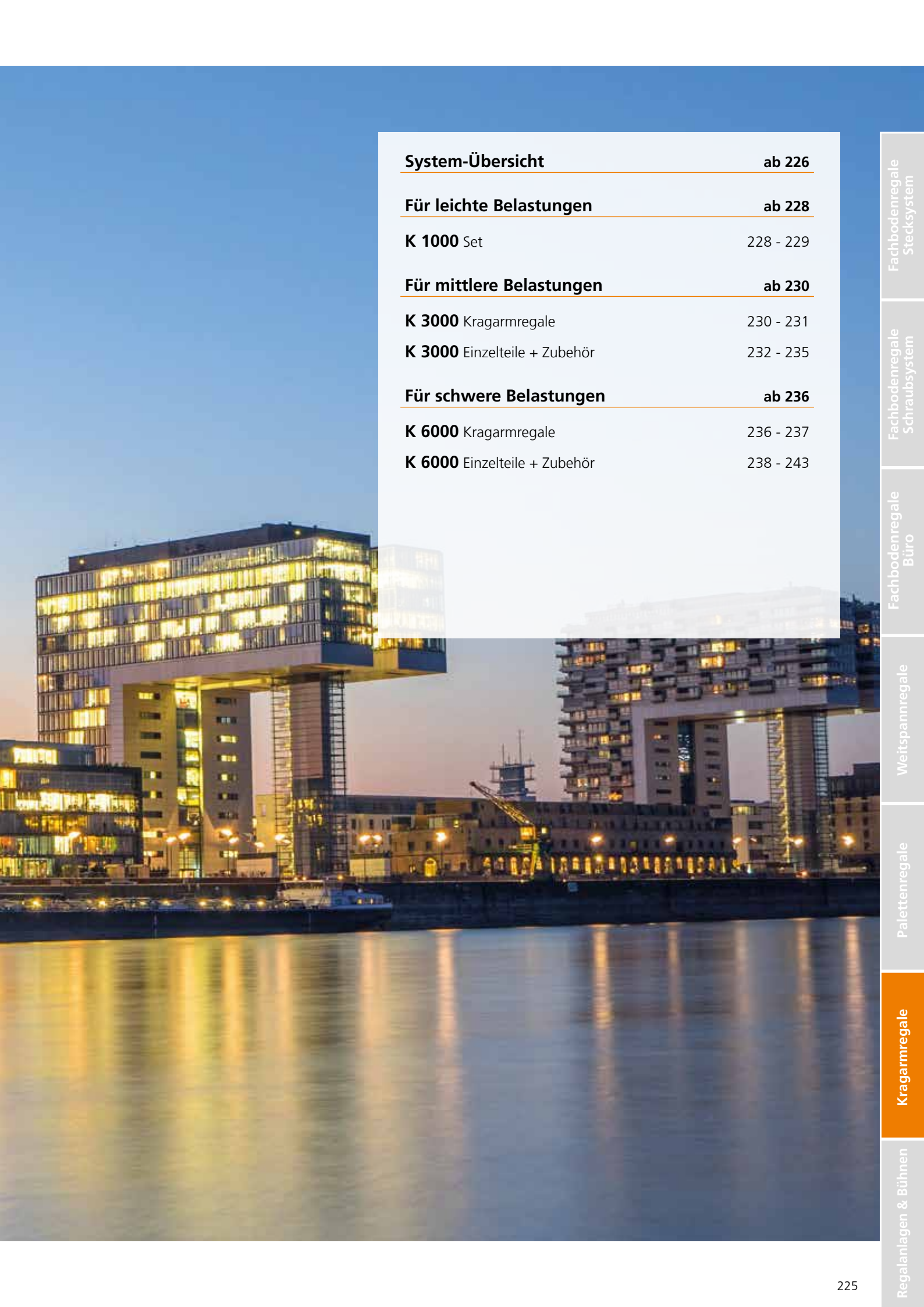

System-Übersicht **ab 226**

Für leichte Belastungen **ab 228**

K 1000 Set 228 - 229

Für mittlere Belastungen **ab 230**

K 3000 Kragarmregale 230 - 231

K 3000 Einzelteile + Zubehör 232 - 235

Für schwere Belastungen **ab 236**

K 6000 Kragarmregale 236 - 237

K 6000 Einzelteile + Zubehör 238 - 243

Fachbodenregale
Stecksystem

Fachbodenregale
Schraubsystem

Fachbodenregale
Büro

Weitspannregale

Palettenregale

Kragarmregale

Regalanlagen & Bühnen

» Kragarmregale

belastbar, vielseitig, flexibel

- ideal für lange und sperrige Lagergüter wie Rohre, Stangen oder Platten
- besonders belastbare Ständer und Profile aus warmgeformten IPE-Profilen
- beliebig lange Regalzeilen, ein- oder beidseitig nutzbar
- individuelle Lösungen für unterschiedlichste Lagermaterialien

» Kragarme und Ständerprofile

passend für alle Lagerbedürfnisse

Ein Kragarmregal wird individuell an das Lagergut angepasst. Zur Auswahl stehen 3 unterschiedliche Systeme, die sich in der Belastbarkeit unterscheiden.

Beim **K 1000** sind die Kragarme bereits an den Ständerprofilen angeschweißt und bieten dadurch einen unkomplizierten und schnellen Aufbau.

Bei den Systemen **K 3000** und **K 6000** können Sie die Kragarme sowie die Ständerprofile wählen und somit eine optimale Anpassung an Ihre Lagerware und Räumlichkeiten vornehmen. Die Kragarme lassen sich individuell in der Höhe verstellen, so dass sich das Kragarmregal auch im Nachhinein an Ihr Lagergut anpassen lässt.



» 3 Systeme

für alle Anforderungen

K 1000

Komplettsset für leichte Güter

- Belastbarkeit pro Arm 200 kg
- besonders schnelle Montage durch angeschweißte Kragarme
- RAL 5010 enzianblau
- sofort ab Lager lieferbar

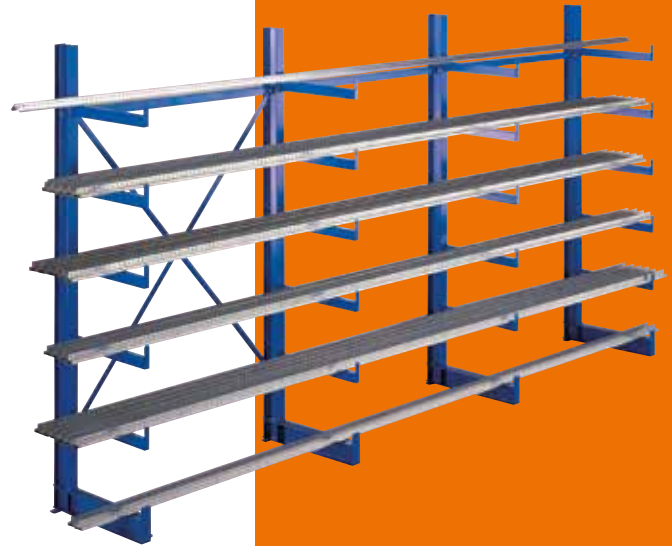

Fachbodenregale
Stecksystem

Fachbodenregale
Schraubsystem

Fachbodenregale
Büro

K 3000

Für leichte und mittelschwere Güter

- Belastbarkeit pro Arm bis zu 1.125 kg
- für eine optimale Flächen- und Raumnutzung passt sich das K 3000 den kundenspezifischen Anforderungen an
- Kragarme von 400 bis 800 mm Länge
- Ständerprofile von IPE 120 bis IPE 160
- Sonderfarben und -größen möglich



Weitspannregale

Palettenregale

K 6000

Für schwere Güter

- Belastbarkeit pro Arm bis zu 3.900 kg
- das K 6000 Kragarmregal passt sich flexibel an Ihre Raum- und Lagerbedürfnisse an
- Kragarme von 750 mm bis 2.000 mm Länge
- Ständerprofile von IPE 180 bis IPE 330
- Sonderfarben und -größen möglich



Kragarmregale

Regalanlagen & Bühnen

» K 1000 Kragarmregale einseitig oder doppelseitig · für leichte Belastungen

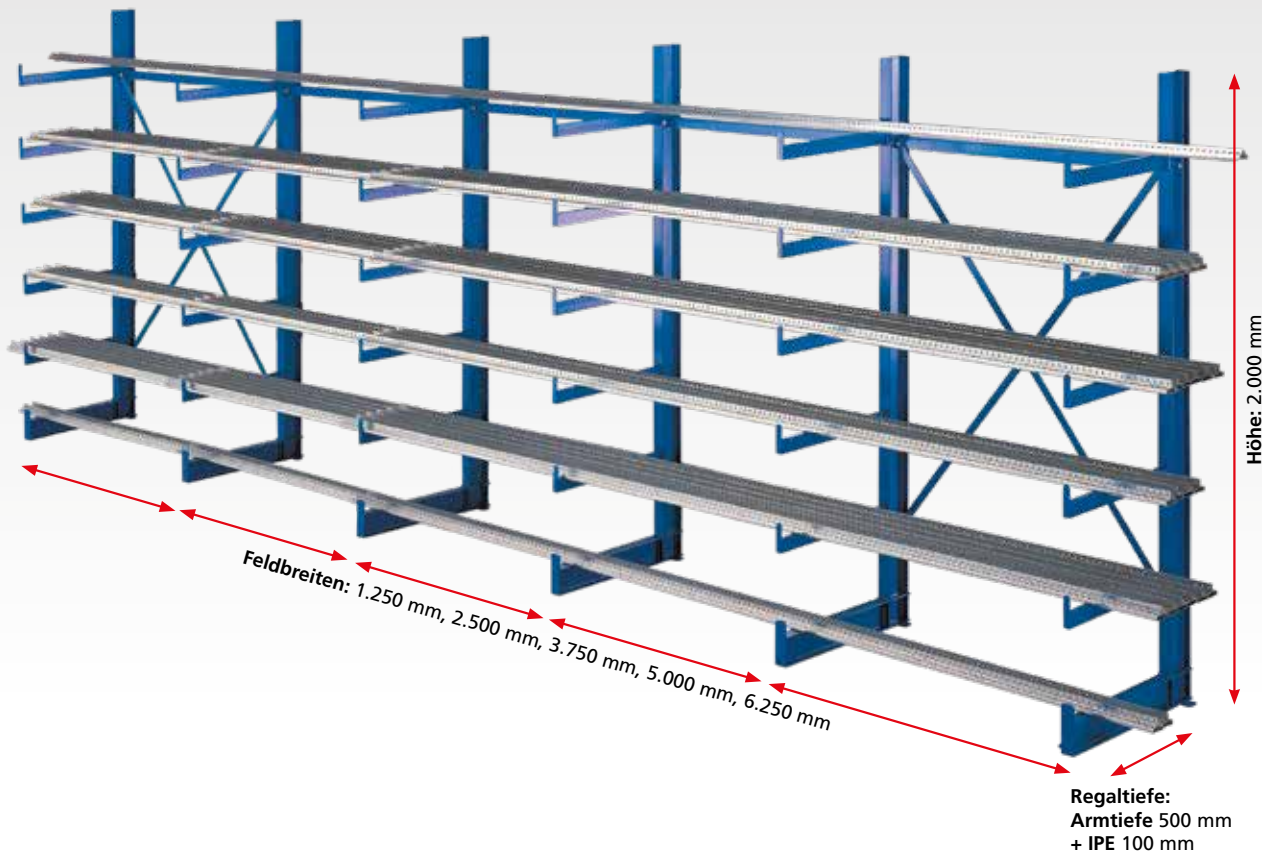

Eigenschaften

- angeschweißte Kragarme mit Abrollssicherung
- Belastung pro Kragarm maximal 200 kg
- Lichte Höhe zwischen den Kragarmen 280 mm
- Höhe: 2.000 mm
- Armtiefe: 500 mm
- Breite: 1.250 mm
- stabile Bodenverankerung durch mitgelieferte Schraubanker
- RAL 5010 enzianblau

Nutzen

- optimale Lagerung von Profilen, Stäben und Rohren
- wahlweise ein- oder doppelseitig nutzbar
- einfacher und schneller Aufbau durch angeschweißte Kragarme
- sofort ab Lager lieferbar

Planung

Notwendige Faktoren für die Planung:

Die angegebenen Traglasten gelten für gleichmäßig verteilte Lasten je Kragarm.

Die Kragarmregale sind in jedem 5. Feld mit einer Kreuzstrebe auszusteißen.

Sicherheit

Zur Gewährleistung der Standsicherheit von Kragarmregalen ist eine Bodenverdübelung erforderlich.

Pro Ständer sind deshalb 2 Schraubanker und 2 Halteplatten im Lieferumfang enthalten.

Aufbaumaße

Der seitliche Überstand des Lagergutes darf max. das halbe Achsmaß betragen.

Höhe:	2.000 mm
Breite pro Feld:	1.250 mm
Regaltiefe einseitig:	600 mm
Regaltiefe doppelseitig:	1.100 mm

K 1000 Kragarmregale

einseitig

Grundregal, bestehend aus:

- 2 einseitige Ständer mit je 5 angeschweißten Kragarmen
- 1 Kreuzstrebe zur Aussteifung
- 2 Horizontalverbinder
- 4 Schraubanker und 2 Halteplatten zur Bodenverankerung

Anbauregal wie Grundregal:

- jedoch nur 1 Ständer
- ohne Kreuzstrebe

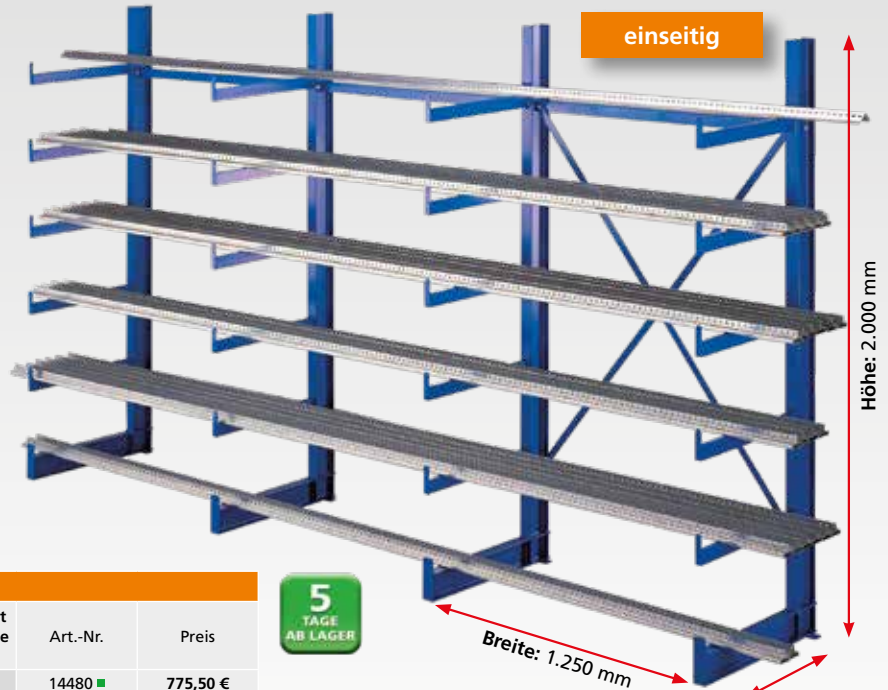

Regaltiefe:
Armtiefe 500 mm
+ IPE 100 mm

K1000 Set einseitig

Breite mm	Anzahl Felder	Anzahl Ständer	Tragkraft je Arm / kg	Tragkraft gesamt einschl. Fußebene kg	Art.-Nr.	Preis
1.250	1	2	200	2.400	14480	775,50 €
2.500	2	3	200	3.600	14485	1.177,62 €
3.750	3	4	200	4.800	14486	1.579,73 €
5.000	4	5	200	6.000	14487	1.981,85 €
6.250	5	6	200	7.200	14488	2.383,98 €

zusätzliches Anbaufeld

1.250	1	1	200	1.200	14481	402,12 €
-------	---	---	-----	-------	-------	----------

zusätzliches Kreuzstreben-Set				19473-K	56,68 €
-------------------------------	--	--	--	---------	---------

K 1000 Kragarmregale

doppelseitig

Grundregal, bestehend aus:

- 2 beidseitige Ständer mit je 10 angeschweißten Kragarmen
- 1 Kreuzstrebe zur Aussteifung
- 2 Horizontalverbinder
- 4 Schraubanker und 2 Halteplatten zur Bodenverankerung

Anbauregal wie Grundregal:

- jedoch nur 1 Ständer
- ohne Kreuzstrebe

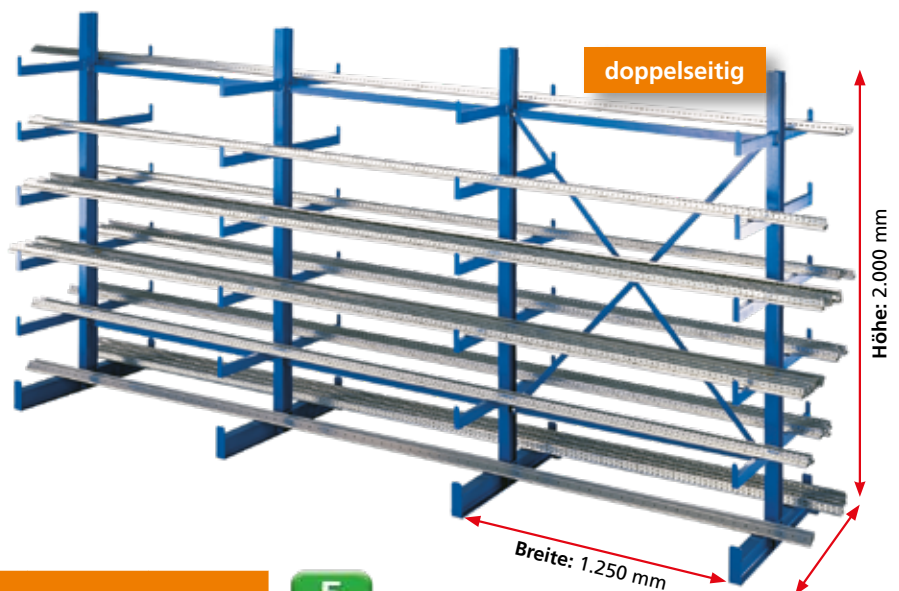

Regaltiefe:
Armtiefe 2 x 500 mm
+ IPE 100 mm

K1000 Set doppelseitig

Breite mm	Anzahl Felder	Anzahl Ständer	Tragkraft je Arm / kg	Tragkraft gesamt einschl. Fußebene pro Seite / kg	Art.-Nr.	Preis
1.250	1	2	200	2.400	14490	1.075,70 €
2.500	2	3	200	3.600	14495	1.627,93 €
3.750	3	4	200	4.800	14496	2.180,15 €
5.000	4	5	200	6.000	14497	2.732,37 €
6.250	5	6	200	7.200	14498	3.284,59 €

zusätzliches Anbaufeld

1.250	1	1	200	1.200	14491	552,23 €
-------	---	---	-----	-------	-------	----------

zusätzliches Kreuzstreben-Set				19473-K	56,68 €
-------------------------------	--	--	--	---------	---------

» K 3000 Kragarmregale einseitig / doppelseitig · IPE 120 - 160 für mittlere Belastungen



weitere
Farben auf
Anfrage

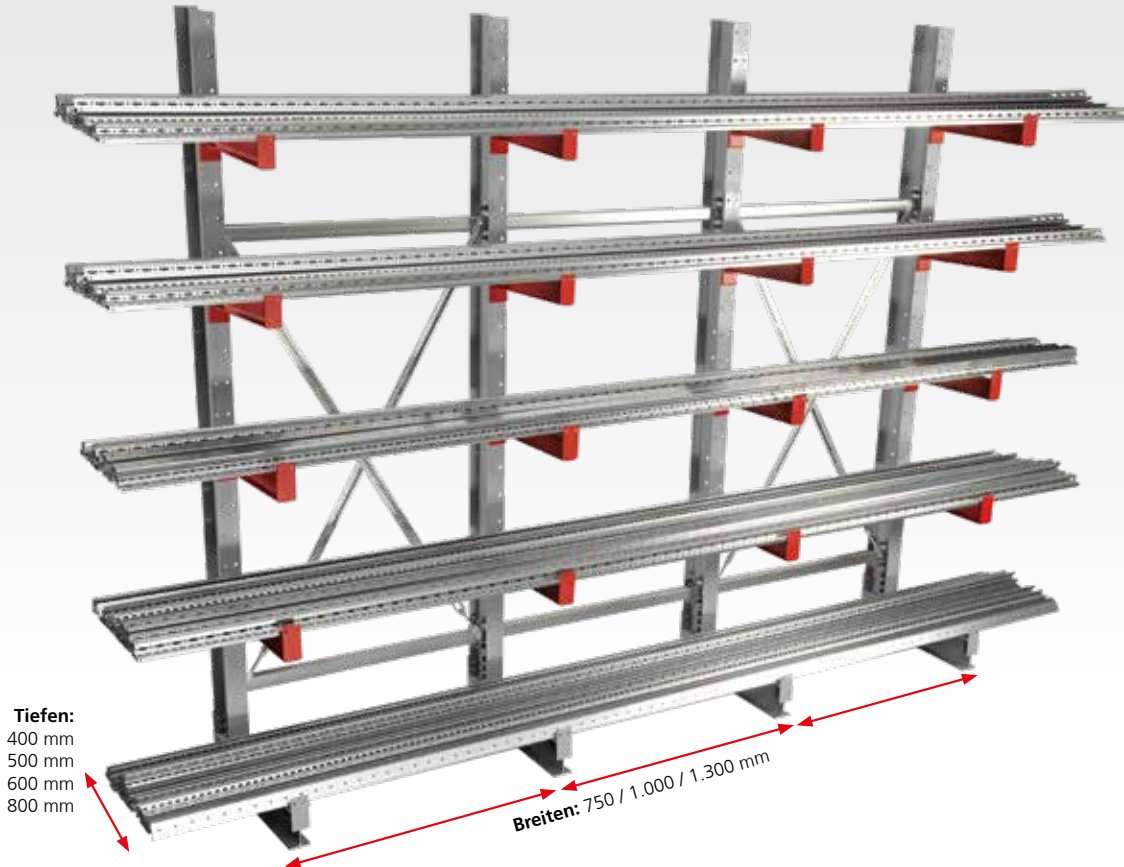

Tiefen:
400 mm
500 mm
600 mm
800 mm

Breiten: 750 / 1.000 / 1.300 mm

Höhen:
2.000 mm
2.500 mm
3.000 mm
3.500 mm
weitere
Höhen auf
Anfrage

Eigenschaften

- zur stehenden, liegenden oder hängenden Aufbewahrung von Rohren, Profilen und anderen sperrigen Materialien
- Kragarme im Raster von 100 mm in der Höhe verstellbar
- beliebig lange Regalzeilen, ein- oder doppelseitig nutzbar

- Abrollsicherung zur sicheren Lagerung wahlweise angeschweißt oder gesteckt
- Sondermaße und höhere Belastungen auf Anfrage
- optimierte Belastungswerte durch Verschrauben von Fuß und Ständer
- Lieferung der Kragarmständer unmontiert

Nutzen

- kundenspezifische Fertigung für eine optimale Anpassung an das Lagergut und die räumlichen Gegebenheiten
- hohe Flexibilität bei der Bestückung

Planung

Notwendige Faktoren für die Planung:

- Armlast bzw. Ebenenlast (ohne Fußebene)
 - Ständerlast, errechnet über die Anzahl der Lagerebenen (ohne Fußebene)
 - Achsabstand anhand des Lagergutes
- Innerhalb der ersten 5 Felder müssen 2 Felder mit Kreuzstreben ausgestattet werden. Danach das 6. Feld, anschließend jedes weitere 5. Feld.

Sicherheit

Zur Gewährleistung der Standsicherheit von Kragarmregalen ist eine Bodenverdübelung erforderlich.

- Pro Ständer sind im Lieferumfang enthalten:
- 2 Schwerlastanker
 - 1 Unterlegplatte 2 mm
 - 1 Unterlegplatte 3 mm

Aufbaumaße

Der seitliche Überstand des Lagergutes darf max. das halbe Achsmaß betragen.

- Ständerhöhen:
- IPE 120 = - 10 mm
 - IPE 140 = + 10 mm
 - IPE 160 = + 40 mm

Fachbodenregale Stecksystem
 Fachbodenregale Schraubsystem
 Fachbodenregale Büro
 Weitspannregale
 Palettenregale
 Kragarmregale
 Regalanlagen & Bühnen

K 3000 Komplettregale

einseitig

- 4 Kragarme und 1 Fußebene pro Ständer (= 5 Lagerebenen)
- inklusive Horizontalverbinder, Kreuzstrebe und Dübel
- Ausführung Ständer IPE 120 RAL 7001 silbergrau
- Ausführung Kragarme IPE 80 RAL 3000 feuerrot
- Kragarme mit angeschweißter Abrollsicherung (Höhe 37 mm)
- Planungshinweis: Höhe -10 mm



K 3000 einseitig

Regalhöhe mm	Regalbreite mm	Nutztiefe mm	Anzahl Felder	Anzahl Ständer	Tragkraft je Arm / kg	Tragkraft gesamt inkl. Fußebene / kg	Art.-Nr.	Preis
2.500	1.300	400	1	2	530 kg	5.300 kg	27700 □	1.160,11 €
2.500	1.300	500	1	2	445 kg	4.450 kg	27701 □	1.209,04 €
2.500	1.300	600	1	2	360 kg	3.600 kg	27702 □	1.257,77 €
2.500	2.600	400	2	3	530 kg	7.950 kg	27703 □	1.834,24 €
2.500	2.600	500	2	3	445 kg	6.675 kg	27704 □	1.907,64 €
2.500	2.600	600	2	3	360 kg	5.400 kg	27705 □	1.980,75 €
2.500	3.900	400	3	4	530 kg	10.600 kg	27706 □	2.450,12 €
2.500	3.900	500	3	4	445 kg	8.900 kg	27707 □	2.548,00 €
2.500	3.900	600	3	4	360 kg	7.200 kg	27708 □	2.645,46 €
2.500	5.200	400	4	5	530 kg	13.250 kg	27709 □	3.066,02 €
2.500	5.200	500	4	5	445 kg	11.125 kg	27710 □	3.188,36 €
2.500	5.200	600	4	5	360 kg	9.000 kg	27711 □	3.310,19 €
2.500	6.500	400	5	6	530 kg	15.900 kg	27712 □	3.681,90 €
2.500	6.500	500	5	6	445 kg	13.350 kg	27713 □	3.828,72 €
2.500	6.500	600	5	6	360 kg	10.800 kg	27714 □	3.974,92 €

K 3000 Komplettregale

doppelseitig

- 8 Kragarme und 2 Fußebenen pro Ständer (= 10 Lagerebenen)
- inklusive Horizontalverbinder, Kreuzstrebe und Dübel
- Ausführung Ständer IPE 120 RAL 7001 silbergrau
- Ausführung Kragarme IPE 80 RAL 3000 feuerrot
- Kragarme mit angeschweißter Abrollsicherung (Höhe 37 mm)
- Planungshinweis: Höhe -10 mm

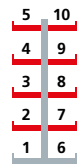

K 3000 doppelseitig

Regalhöhe mm	Regalbreite mm	Nutztiefe mm	Anzahl Felder	Anzahl Ständer	Tragkraft je Arm / kg	Tragkraft gesamt inkl. Fußebene / kg	Art.-Nr.	Preis
2.500	1.300	2 x 400	1	2	530 kg	10.600 kg	27715 □	1.732,80 €
2.500	1.300	2 x 500	1	2	445 kg	8.900 kg	27716 □	1.826,61 €
2.500	1.300	2 x 600	1	2	360 kg	7.200 kg	27717 □	1.920,51 €
2.500	2.600	2 x 400	2	3	530 kg	15.900 kg	27718 □	2.693,29 €
2.500	2.600	2 x 500	2	3	445 kg	13.350 kg	27719 □	2.833,99 €
2.500	2.600	2 x 600	2	3	360 kg	10.800 kg	27720 □	2.974,86 €
2.500	3.900	2 x 400	3	4	530 kg	21.200 kg	27721 □	3.595,52 €
2.500	3.900	2 x 500	3	4	445 kg	17.800 kg	27722 □	3.783,13 €
2.500	3.900	2 x 600	3	4	360 kg	14.400 kg	27723 □	3.970,95 €
2.500	5.200	2 x 400	4	5	530 kg	26.500 kg	27724 □	4.497,76 €
2.500	5.200	2 x 500	4	5	445 kg	22.250 kg	27725 □	4.732,28 €
2.500	5.200	2 x 600	4	5	360 kg	18.000 kg	27726 □	4.967,05 €
2.500	6.500	2 x 400	5	6	530 kg	31.800 kg	27727 □	5.400,00 €
2.500	6.500	2 x 500	5	6	445 kg	26.700 kg	27728 □	5.681,42 €
2.500	6.500	2 x 600	5	6	360 kg	21.600 kg	27729 □	5.963,14 €

Alle Preise ohne Bestückung. Die Tabellen zeigen Bestellbeispiele. Weitere Abmessungen und Ausführungen auf Anfrage.

□ 5-6 Wochen versandfertig

Zubehör

K 3000 im Überblick

Systemkomponenten und Einzelteile

Fachbodenregale
Stecksystem

Fachbodenregale
Schraubsystem

Fachbodenregale
Büro

Weitspannregale

Palettenregale

Kragarmregale

Regalanlagen & Bühnen

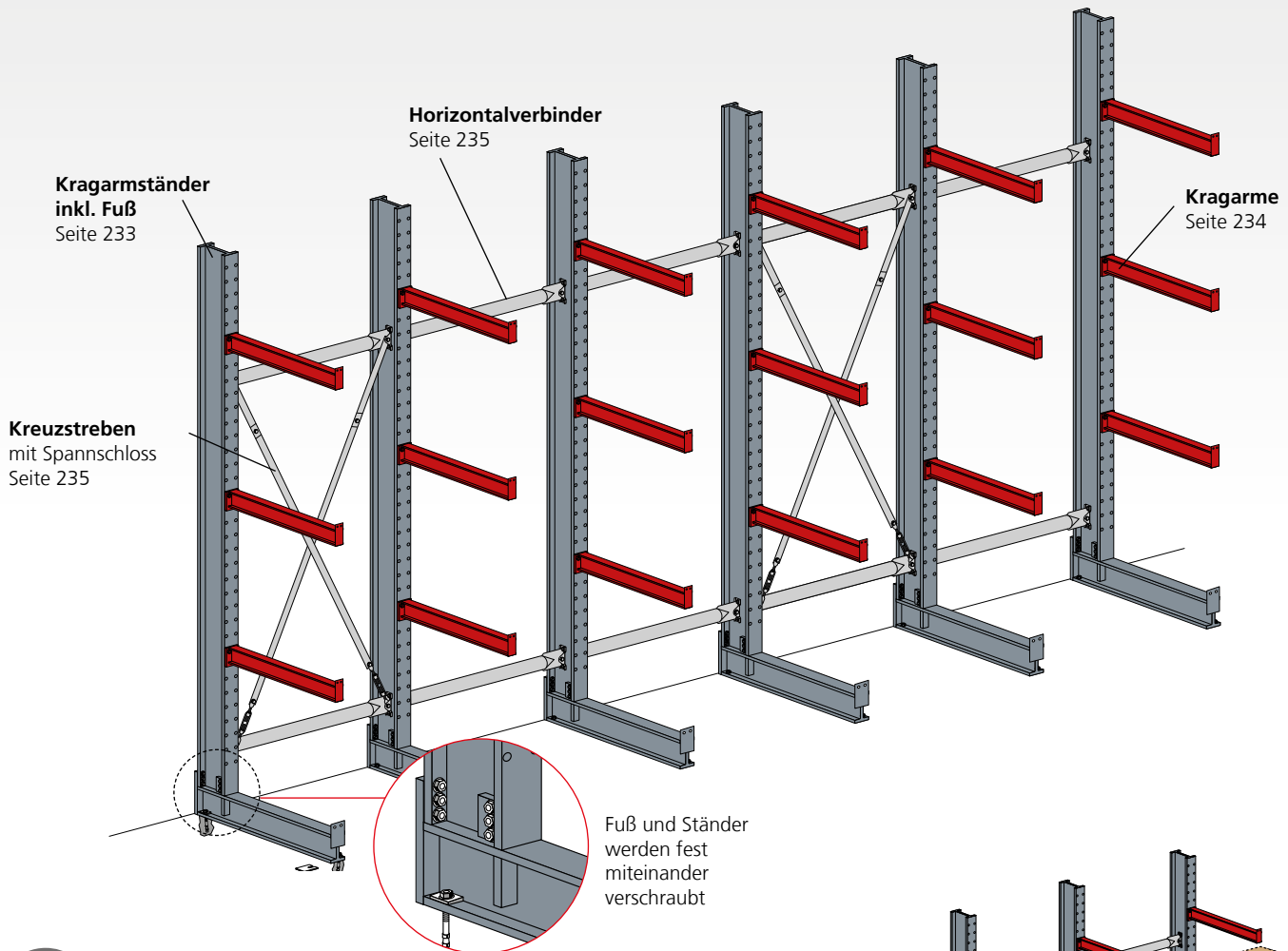

Ermittlung der Systemkomponenten

1. Ermitteln Sie den Achsabstand unter Berücksichtigung der Durchbiegung und Länge Ihres Lagerguts.
2. Somit erhalten Sie die Anzahl der benötigten Ständer.
3. Die Fachhöhen ermitteln Sie anhand des Lagerguts (daraus ergibt sich die Armanzahl je Ständer).
4. Die Armtraglast ergibt sich aus dem Gewicht des einzulagernden Gutes (**in einer Fachebene**) geteilt durch die Anzahl der Arme.
5. Aus der Summe der Armtraglasten ergibt sich die benötigte Ständerbelastung und somit der Ständertyp.
6. Innerhalb der ersten 5 Felder müssen 2 Felder mit Kreuzstreben ausgestattet werden. Danach das 6. Feld, anschließend jedes weitere 5. Feld.
7. Für jedes Regalfeld bis zu einer Höhe von 5.000 mm werden 2 Horizontalverbinder benötigt.

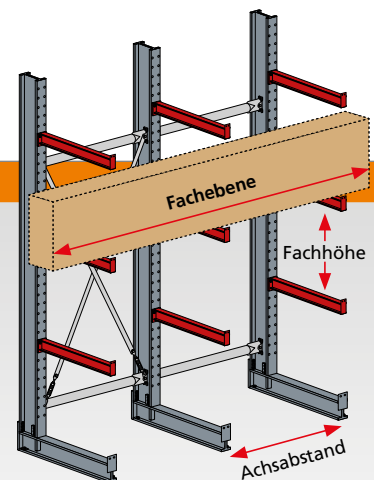

Kragarmständer

einseitig

- zur Anbringung von Kragarmen
- RAL 7001 silbergrau

K 3000 Ständer einseitig · IPE 120 / 140 / 160											
	IPE-Profil		120			140			160		
	Planungsmaße		Höhe - 10 mm			Höhe + 10 mm			Höhe + 40 mm		
	Höhe mm	Fußlänge mm	Belastbarkeit kg	Art.-Nr.	Preis	Belastbarkeit kg	Art.-Nr.	Preis	Belastbarkeit kg	Art.-Nr.	Preis
2.000	400		2.675 kg	27500 □	260,82 €	3.700 kg	27516 □	319,17 €	4.950 kg	27532 □	382,44 €
			2.650 kg	27501 □	295,71 €	3.675 kg	27517 □	361,58 €	4.900 kg	27533 □	434,12 €
			2.250 kg	27502 □	330,71 €	3.625 kg	27518 □	403,97 €	4.900 kg	27534 □	485,76 €
			1.925 kg	27503 □	365,71 €	3.175 kg	27519 □	446,40 €	4.850 kg	27535 □	537,40 €
2.000	500		2.250 kg	27504 □	269,11 €	3.200 kg	27520 □	328,93 €	4.325 kg	27536 □	394,15 €
			2.225 kg	27505 □	304,10 €	3.175 kg	27521 □	371,36 €	4.300 kg	27537 □	445,77 €
			1.850 kg	27506 □	339,06 €	3.075 kg	27522 □	413,78 €	4.275 kg	27538 □	497,41 €
			1.600 kg	27507 □	374,05 €	2.625 kg	27523 □	456,21 €	4.100 kg	27539 □	549,09 €
2.000	600		1.900 kg	27508 □	277,45 €	2.700 kg	27524 □	338,80 €	3.825 kg	27540 □	405,80 €
			1.875 kg	27509 □	312,40 €	2.675 kg	27525 □	381,23 €	3.800 kg	27541 □	457,43 €
			1.575 kg	27510 □	347,39 €	2.600 kg	27526 □	423,64 €	3.800 kg	27542 □	509,11 €
			1.350 kg	27511 □	382,34 €	2.250 kg	27527 □	466,07 €	3.500 kg	27543 □	560,74 €
2.000	800		1.425 kg	27512 □	294,13 €	2.025 kg	27528 □	358,44 €	2.925 kg	27544 □	429,09 €
			1.400 kg	27513 □	329,08 €	2.000 kg	27529 □	400,81 €	2.900 kg	27545 □	480,78 €
			1.200 kg	27514 □	364,04 €	2.000 kg	27530 □	443,24 €	2.900 kg	27546 □	532,41 €
			1.025 kg	27515 □	399,03 €	1.700 kg	27531 □	485,66 €	2.700 kg	27547 □	584,05 €

Kragarmständer

doppelseitig

- zur Anbringung von Kragarmen
- RAL 7001 silbergrau

K 3000 Ständer doppelseitig · IPE 120 / 140 / 160											
	IPE-Profil		120			140			160		
	Planungsmaße		Höhe - 10 mm			Höhe + 10 mm			Höhe + 40 mm		
	Höhe mm	Fußlänge mm	Belastbarkeit kg/Seite	Art.-Nr.	Preis	Belastbarkeit kg/Seite	Art.-Nr.	Preis	Belastbarkeit kg/Seite	Art.-Nr.	Preis
2.000	2 x 400		2.675 kg	27548 □	356,00 €	3.700 kg	27564 □	429,24 €	4.950 kg	27580 □	515,98 €
			2.650 kg	27549 □	391,81 €	3.675 kg	27565 □	472,49 €	4.900 kg	27581 □	568,38 €
			2.250 kg	27550 □	427,56 €	3.625 kg	27566 □	515,72 €	4.900 kg	27582 □	620,87 €
			1.925 kg	27551 □	463,38 €	3.175 kg	27567 □	558,91 €	4.850 kg	27583 □	673,27 €
2.000	2 x 500		2.250 kg	27552 □	370,79 €	3.200 kg	27568 □	447,30 €	4.325 kg	27584 □	537,95 €
			2.225 kg	27553 □	406,56 €	3.175 kg	27569 □	490,54 €	4.300 kg	27585 □	590,41 €
			1.850 kg	27554 □	442,38 €	3.075 kg	27570 □	533,73 €	4.275 kg	27586 □	642,85 €
			1.600 kg	27555 □	478,13 €	2.625 kg	27571 □	576,98 €	4.100 kg	27587 □	695,29 €
2.000	2 x 600		1.900 kg	27556 □	385,60 €	2.700 kg	27572 □	465,37 €	3.825 kg	27588 □	559,93 €
			1.875 kg	27557 □	421,36 €	2.675 kg	27573 □	508,56 €	3.800 kg	27589 □	612,38 €
			1.575 kg	27558 □	457,13 €	2.600 kg	27574 □	551,79 €	3.800 kg	27590 □	664,83 €
			1.350 kg	27559 □	492,94 €	2.250 kg	27575 □	594,98 €	3.500 kg	27591 □	717,32 €
2.000	2 x 800		1.425 kg	27560 □	415,15 €	2.025 kg	27576 □	501,43 €	2.925 kg	27592 □	603,93 €
			1.400 kg	27561 □	450,92 €	2.000 kg	27577 □	544,62 €	2.900 kg	27593 □	656,38 €
			1.200 kg	27562 □	486,74 €	2.000 kg	27578 □	587,91 €	2.900 kg	27594 □	708,83 €
			1.025 kg	27563 □	522,49 €	1.700 kg	27579 □	631,16 €	2.700 kg	27595 □	761,28 €

Alle Preise ohne Bestückung. Die Tabellen zeigen Bestellbeispiele. Weitere Abmessungen und Ausführungen auf Anfrage.

□ 5-6 Wochen versandfertig

Fachbodenregale Stecksystem
 Fachbodenregale Schraubsystem
 Fachbodenregale Büro
 Weitspannregale
 Palettenregale
 Kragarmregale
 Regalanlagen & Bühnen

Fachbodenregale
Stecksystem

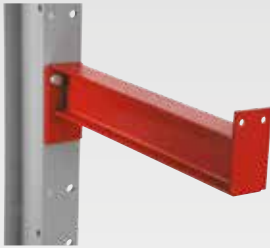

Kragarm mit fester Abrollsicherung und für Stahlfachböden für K 3000 Ständer IPE 120 / 140 / 160

- Abrollsicherung angeschweißt, 37 mm, mit 2 Bohrungen
- geeignet für die Befestigung von **MULTIplus250** Fachböden
- RAL 3000 feuerrot

Kragarmlänge mm	Belastbarkeit kg	IPE 80	
		27604 □	47,56 €
405	1.115 kg	27604 □	47,56 €
505	890 kg	27605 □	51,58 €
605	740 kg	27606 □	55,60 €
805	555 kg	27607 □	63,68 €

Fachbodenregale
Schraubensystem



MULTIplus250 Fachböden für K 3000 Kragarme

- Fachboden mit 40 mm Kantenhöhe, 250 kg Fachlast
- mit Kastenprofil zur optimalen Tragkraftverteilung
- inkl. 2 Schrauben und Muttern
- verzinkt

Tiefe mm	Fachbreite mm					
	750 mm		1.000 mm		1.300 mm	
400	17304-K □	16,74 €	17340-K □	21,01 €	17640-K □	28,43 €
500	17305-K □	18,77 €	17350-K □	25,04 €	17650-K □	32,24 €
600	17306-K □	20,84 €	17360-K □	28,08 €	17660-K □	36,05 €
800	17308-K □	28,03 €	17380-K □	33,98 €	17680-K □	50,73 €

Fachbodenregale
Büro

Weitspannregale



Kragarm mit Vorrichtung für Steckstift für K 3000 Ständer IPE 120 / 140 / 160

- mit angeschweißter Vorrichtung für den optionalen Steckstift
(Die Nuttiefe des Kragarms ist bei eingestecktem Steckstift um 50 mm reduziert.)
- RAL 3000 feuerrot

Kragarmlänge mm	Belastbarkeit kg	IPE 80	
		27600 □	38,35 €
400	1.125 kg	27600 □	38,35 €
500	900 kg	27601 □	42,37 €
600	750 kg	27602 □	46,39 €
800	560 kg	27603 □	54,43 €

Palettenregale



Steckstift für Kragarme mit Vorrichtung für Steckstift

- zum Einstecken in die Vorrichtung des Kragarms
- Ø 16 mm
- feuerverzinkt

Nutzhöhe mm		
100	27610-100 □	3,67 €
150	27610-150 □	4,58 €
200	27610-200 □	5,50 €

Kragarmregale

Regalanlagen & Bühnen

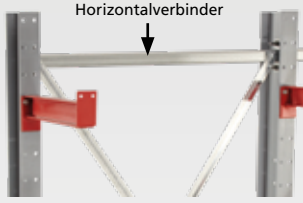

**Horizontalverbinder
für K 3000**

- inkl. Schrauben/Muttern
- sendzimirverzinkt

für Achsmaß mm		
750	27611 □	50,62 €
1.000	27612 □	57,13 €
1.300	27613 □	64,97 €
1.500	27614 □	70,14 €
1.750	27615 □	76,60 €
2.000	27616 □	83,12 €

2 Stück bis Regalhöhe 5.000 mm

**Kragarmteiler
für K 3000 + K 6000**

- stufenlos in der Tiefe verstellbar
- Höhe 100-200 mm
- für Kragarm und Ständerfuß
- galvanisch verzinkt



für IPE 80-140		
Kragarmteiler Höhe mm	Rohr 25x2 mm	
100	28685-100 □	21,27 €
150	28685-150 □	21,78 €
200	28685-200 □	22,29 €

Bitte bei Bestellung den entsprechenden IPE angeben.

Kragarmteiler in Verbindung mit Böden nicht einsetzbar!

**Kreuzstreben
für K 3000**

- inkl. Spannschlösser und Schrauben/Muttern
- sendzimirverzinkt

für Achsmaß mm	Ständerhöhe 2.000 / 2.500 mm		Ständerhöhe 3.000 / 3.500 mm	
	750	27620 □	52,81 €	27627 □
1.000	27621 □	54,94 €	27628 □	71,43 €
1.300	27623 □	58,25 €	27629 □	73,56 €
1.500	27624 □	60,44 €	27630 □	75,80 €
1.750	27625 □	63,74 €	27631 □	77,99 €
2.000	27626 □	67,04 €	27633 □	80,17 €

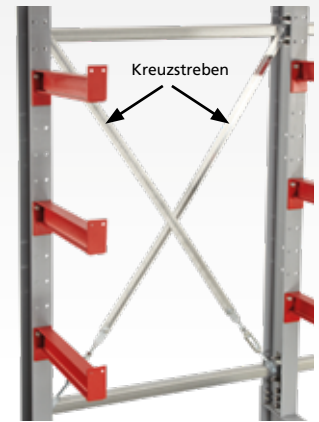

Innerhalb der ersten 5 Felder müssen 2 Felder mit Kreuzstreben ausgestattet werden. Danach das 6. Feld, anschließend jedes weitere 5. Feld

**Böden
für K 3000**

- **MULTIplus250** Fachböden, siehe Seite 234
- auf Anfrage erhalten Sie weitere Böden für Ihr Kragarmregal, z. B. Gitterrostboden oder Spanplatten

Gitterrostboden

Spanplatten

MULTIplus250
Fachboden



» K 6000 Kragarmregale einseitig / doppelseitig · IPE 180 - 330 für schwere Belastungen



feuer-
verzinkt gegen
Aufpreis

weitere Farben
auf Anfrage

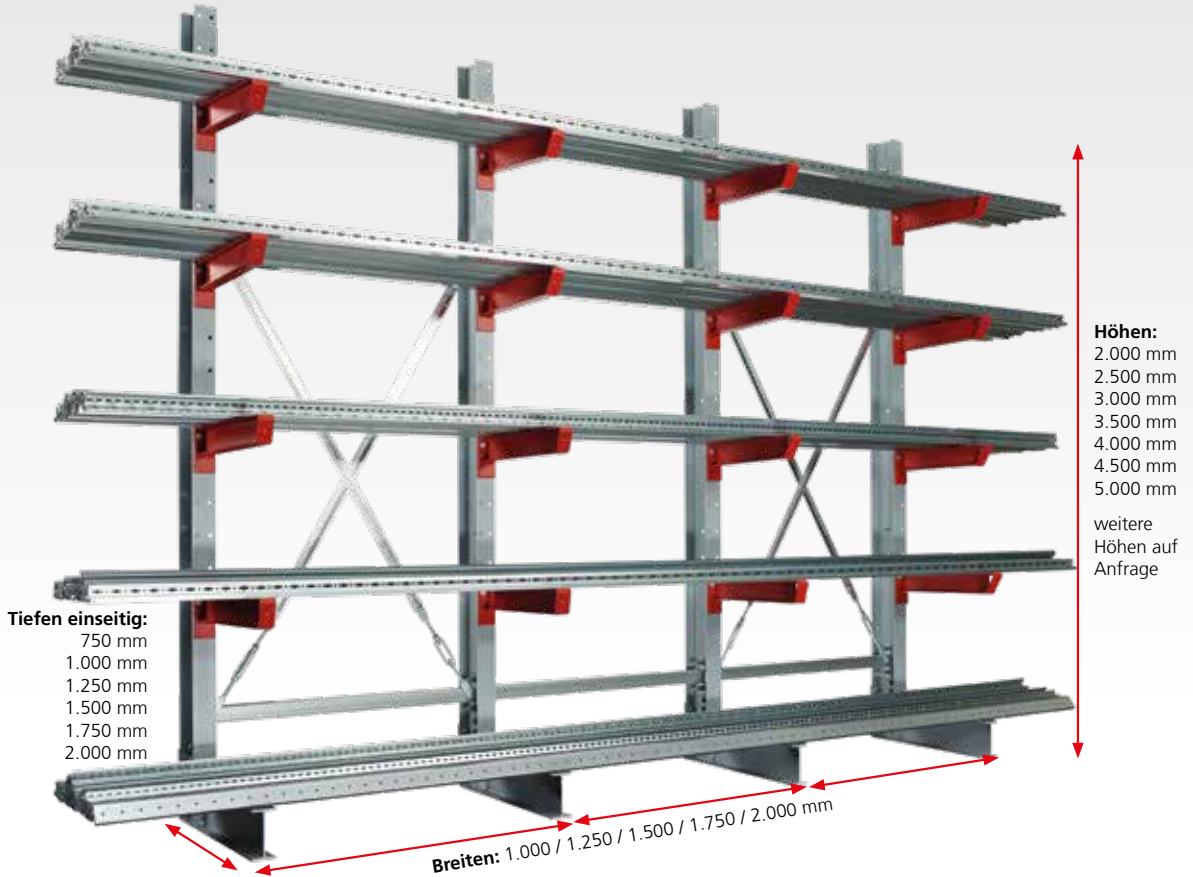

Eigenschaften

- zur stehenden, liegenden oder hängenden Aufbewahrung von Rohren, Profilen und anderen sperrigen Materialien
- Kragarme im Raster von 100 mm in der Höhe verstellbar
- Abrollsicherung zur sicheren Lagerung gesteckt
- beliebig lange Regalzeilen, ein- oder beidseitig nutzbar
- Sondermaße und höhere Belastungen auf Anfrage
- optimierte Belastungswerte durch Verschrauben von Fuß und Ständer
- Lieferung der Kragarmständer unmontiert

Nutzen

- Verschrauben der Kragarme zur einfachen Montage
- kundenspezifische Fertigung für eine optimale Flächen- und Raumnutzung
- optimal auf kundenspezifische Anforderungen angepaßte Belastbarkeit der Kragarme

Planung

Notwendige Faktoren für die Planung:

- Armlast bzw. Ebenenlast (ohne Fußebene)
 - Ständerlast, errechnet über die Anzahl der Lagerebenen (ohne Fußebene)
 - Achsabstand anhand des Lagergutes
- Innerhalb der ersten 5 Felder müssen 2 Felder mit Kreuzstreben ausgestattet werden. Danach das 6. Feld, anschließend jedes weitere 5. Feld.

Sicherheit

Zur Gewährleistung der Standsicherheit von Kragarmregalen ist eine Bodenverdübelung erforderlich.

- Pro Ständer sind im Lieferumfang enthalten:
- 2 Schwerlastanker
 - 1 Unterlegplatte 2 mm
 - 1 Unterlegplatte 3 mm

Aufbaumaße

Der seitliche Überstand des Lagergutes darf max. das halbe Achsmaß betragen.

- Ständerhöhen:
- IPE 180 = - 30 mm
 - IPE 200 = - 10 mm
 - IPE 220 = + 30 mm
 - IPE 240 = + 50 mm
 - IPE 270 = - 20 mm
 - IPE 300 = + 10 mm
 - IPE 330 = + 40 mm

Fachbodenregale Stecksystem
Fachbodenregale Schraubsystem
Fachbodenregale Büro
Weitspannregale
Palettenregale
Kragarmregale
Regalanlagen & Bühnen

K 6000 Komplettregale

einseitig

- 4 Kragarme und 1 Fußebene pro Ständer (= 5 Lagerebenen)
- inklusive Horizontalverbinder, Kreuzstrebe und Dübel
- Ausführung Ständer IPE 180 RAL 7001 silbergrau
- Ausführung Kragarme IPE 80 RAL 3000 feuerrot
- Planungshinweis: Höhe -30 mm

 5
4
3
2
1

 Fachbodenregale
Stecksystem

K 6000 einseitig								
Regalhöhe mm	Regalbreite mm	Nutztiefe mm	Anzahl Felder	Anzahl Ständer	Tragkraft je Arm / kg	Tragkraft gesamt inkl. Fußebene / kg	Art.-Nr.	Preis
3.000	1.500	750	1	2	775 kg	7.750 kg	28700 □	2.021,39 €
3.000	1.500	1.000	1	2	575 kg	5.750 kg	28701 □	2.182,65 €
3.000	1.500	1.250	1	2	475 kg	4.750 kg	28702 □	2.343,60 €
3.000	3.000	750	2	3	775 kg	11.625 kg	28703 □	3.140,14 €
3.000	3.000	1.000	2	3	575 kg	8.625 kg	28704 □	3.382,03 €
3.000	3.000	1.250	2	3	475 kg	7.125 kg	28705 □	3.623,45 €
3.000	4.500	750	3	4	775 kg	15.500 kg	28706 □	4.183,08 €
3.000	4.500	1.000	3	4	575 kg	11.500 kg	28707 □	4.505,60 €
3.000	4.500	1.250	3	4	475 kg	9.500 kg	28708 □	4.827,51 €
3.000	6.000	750	4	5	775 kg	19.375 kg	28709 □	5.226,03 €
3.000	6.000	1.000	4	5	575 kg	14.375 kg	28710 □	5.629,18 €
3.000	6.000	1.250	4	5	475 kg	11.875 kg	28711 □	6.031,57 €
3.000	7.500	750	5	6	775 kg	23.250 kg	28712 □	6.268,97 €
3.000	7.500	1.000	5	6	575 kg	17.250 kg	28713 □	6.752,75 €
3.000	7.500	1.250	5	6	475 kg	14.250 kg	28714 □	7.235,61 €

 Fachbodenregale
Schraubsystem

 Fachbodenregale
Büro

K 6000 Komplettregale

beidseitig

- 8 Kragarme und 2 Fußebenen pro Ständer (= 10 Lagerebenen)
- inklusive Horizontalverbinder, Kreuzstrebe und Dübel
- Ausführung Ständer IPE 180 RAL 7001 silbergrau
- Ausführung Kragarme IPE 80 RAL 3000 feuerrot
- Planungshinweis: Höhe -30 mm

 5 10
4 9
3 8
2 7
1 6

Weitspannregale

K 6000 beidseitig								
Regalhöhe mm	Regalbreite mm	Nutztiefe mm	Anzahl Felder	Anzahl Ständer	Tragkraft je Arm / kg	Tragkraft gesamt inkl. Fußebene / kg	Art.-Nr.	Preis
3.000	1.500	2 x 750	1	2	775 kg	15.500 kg	28715 □	2.965,75 €
3.000	1.500	2 x 1.000	1	2	575 kg	11.500 kg	28716 □	3.279,92 €
3.000	1.500	2 x 1.250	1	2	475 kg	9.500 kg	28717 □	3.593,08 €
3.000	3.000	2 x 750	2	3	775 kg	23.250 kg	28718 □	4.556,68 €
3.000	3.000	2 x 1.000	2	3	575 kg	17.250 kg	28719 □	5.027,94 €
3.000	3.000	2 x 1.250	2	3	475 kg	14.250 kg	28720 □	5.497,68 €
3.000	4.500	2 x 750	3	4	775 kg	31.000 kg	28721 □	6.071,79 €
3.000	4.500	2 x 1.000	3	4	575 kg	23.000 kg	28722 □	6.700,16 €
3.000	4.500	2 x 1.250	3	4	475 kg	19.000 kg	28723 □	7.326,48 €
3.000	6.000	2 x 750	4	5	775 kg	38.750 kg	28724 □	7.586,92 €
3.000	6.000	2 x 1.000	4	5	575 kg	28.750 kg	28725 □	8.372,36 €
3.000	6.000	2 x 1.250	4	5	475 kg	23.750 kg	28726 □	9.155,26 €
3.000	7.500	2 x 750	5	6	775 kg	46.500 kg	28727 □	9.102,06 €
3.000	7.500	2 x 1.000	5	6	575 kg	34.500 kg	28728 □	10.044,58 €
3.000	7.500	2 x 1.250	5	6	475 kg	28.500 kg	28729 □	10.984,06 €

Palettenregale

Kragarmregale

Regalanlagen & Bühnen

K 6000 Ständer IPE 180 - 220

einseitig

K 6000 Ständer einseitig

Höhe mm	IPE-Profil		180			200			220		
	Planungsmaße		Höhe - 30 mm			Höhe - 10 mm			Höhe + 30 mm		
	Fußlänge mm	Belastbarkeit kg	Art.-Nr.	Preis	Belastbarkeit kg	Art.-Nr.	Preis	Belastbarkeit kg	Art.-Nr.	Preis	
2.000	750	4.250 kg	28000 □	524,62 €	5.500 kg	28042 □	608,41 €	6.900 kg	28084 □	706,34 €	
2.500		4.200 kg	28001 □	590,51 €	5.450 kg	28043 □	685,79 €	6.900 kg	28085 □	796,38 €	
3.000		4.200 kg	28002 □	656,43 €	5.400 kg	28044 □	763,11 €	6.850 kg	28086 □	885,86 €	
3.500		4.200 kg	28003 □	722,32 €	5.400 kg	28045 □	840,53 €	6.800 kg	28087 □	975,39 €	
4.000		3.750 kg	28004 □	788,19 €	5.400 kg	28046 □	917,85 €	6.800 kg	28088 □	1.064,93 €	
4.500		3.350 kg	28005 □	854,06 €	4.850 kg	28047 □	995,23 €	6.750 kg	28089 □	1.154,45 €	
5.000		3.000 kg	28006 □	919,94 €	4.350 kg	28048 □	1.072,56 €	6.100 kg	28090 □	1.243,99 €	
2.000		1.000	3.300 kg	28007 □	561,72 €	4.450 kg	28049 □	651,30 €	5.650 kg	28091 □	755,73 €
2.500	3.300 kg		28008 □	627,64 €	4.450 kg	28050 □	728,66 €	5.650 kg	28092 □	845,27 €	
3.000	3.250 kg		28009 □	693,51 €	4.400 kg	28051 □	805,99 €	5.600 kg	28093 □	934,79 €	
3.500	3.250 kg		28010 □	759,40 €	4.400 kg	28052 □	883,37 €	5.600 kg	28094 □	1.024,33 €	
4.000	2.900 kg		28011 □	825,33 €	4.150 kg	28053 □	960,73 €	5.600 kg	28095 □	1.113,91 €	
4.500	2.550 kg		28012 □	891,20 €	3.700 kg	28054 □	1.038,11 €	5.250 kg	28096 □	1.203,44 €	
5.000	2.300 kg		28013 □	957,08 €	3.350 kg	28055 □	1.115,44 €	4.750 kg	28097 □	1.292,98 €	
2.000	1.250		2.650 kg	28014 □	598,90 €	3.750 kg	28056 □	694,18 €	4.800 kg	28098 □	804,72 €
2.500		2.650 kg	28015 □	664,77 €	3.750 kg	28057 □	771,56 €	4.800 kg	28099 □	894,26 €	
3.000		2.600 kg	28016 □	730,65 €	3.750 kg	28058 □	848,88 €	4.750 kg	28100 □	983,78 €	
3.500		2.600 kg	28017 □	796,58 €	3.700 kg	28059 □	926,25 €	4.750 kg	28101 □	1.073,32 €	
4.000		2.300 kg	28018 □	862,46 €	3.350 kg	28060 □	1.003,57 €	4.700 kg	28102 □	1.162,80 €	
4.500		2.050 kg	28019 □	928,33 €	3.000 kg	28061 □	1.080,99 €	4.250 kg	28103 □	1.252,33 €	
5.000		1.850 kg	28020 □	994,26 €	2.700 kg	28062 □	1.158,32 €	3.850 kg	28104 □	1.341,87 €	
2.000		1.500	2.200 kg	28021 □	636,04 €	3.250 kg	28063 □	737,01 €	4.150 kg	28105 □	853,66 €
2.500	2.200 kg		28022 □	701,91 €	3.250 kg	28064 □	814,44 €	4.150 kg	28106 □	943,19 €	
3.000	2.200 kg		28023 □	767,83 €	3.250 kg	28065 □	891,76 €	4.100 kg	28107 □	1.032,73 €	
3.500	2.150 kg		28024 □	833,72 €	3.100 kg	28066 □	969,14 €	4.100 kg	28108 □	1.122,25 €	
4.000	1.900 kg		28025 □	899,59 €	2.800 kg	28067 □	1.046,45 €	3.900 kg	28109 □	1.211,79 €	
4.500	1.700 kg		28026 □	965,47 €	2.500 kg	28068 □	1.123,83 €	3.550 kg	28110 □	1.301,31 €	
5.000	1.550 kg		28027 □	1.031,34 €	2.250 kg	28069 □	1.201,21 €	3.200 kg	28111 □	1.390,85 €	
2.000	1.750		1.900 kg	28028 □	673,12 €	2.850 kg	28070 □	779,89 €	3.650 kg	28112 □	902,59 €
2.500		1.900 kg	28029 □	739,05 €	2.850 kg	28071 □	857,22 €	3.650 kg	28113 □	992,13 €	
3.000		1.900 kg	28030 □	804,93 €	2.850 kg	28072 □	934,64 €	3.650 kg	28114 □	1.081,71 €	
3.500		1.800 kg	28031 □	870,80 €	2.650 kg	28073 □	1.011,96 €	3.650 kg	28115 □	1.171,24 €	
4.000		1.600 kg	28032 □	936,73 €	2.350 kg	28074 □	1.089,34 €	3.350 kg	28116 □	1.260,78 €	
4.500		1.450 kg	28033 □	1.002,61 €	2.100 kg	28075 □	1.166,71 €	3.000 kg	28117 □	1.350,30 €	
5.000		1.300 kg	28034 □	1.068,48 €	1.900 kg	28076 □	1.244,09 €	2.750 kg	28118 □	1.439,78 €	
2.000		2.000	1.650 kg	28035 □	710,30 €	2.550 kg	28077 □	822,77 €	3.300 kg	28119 □	951,58 €
2.500	1.650 kg		28036 □	776,18 €	2.550 kg	28078 □	900,10 €	3.250 kg	28120 □	1.041,12 €	
3.000	1.650 kg		28037 □	842,05 €	2.550 kg	28079 □	977,48 €	3.250 kg	28121 □	1.130,60 €	
3.500	1.550 kg		28038 □	907,98 €	2.300 kg	28080 □	1.054,86 €	3.250 kg	28122 □	1.220,12 €	
4.000	1.400 kg		28039 □	973,87 €	2.050 kg	28081 □	1.132,22 €	2.900 kg	28123 □	1.309,66 €	
4.500	1.250 kg		28040 □	1.039,74 €	1.850 kg	28082 □	1.209,55 €	2.600 kg	28124 □	1.399,19 €	
5.000	1.150 kg		28041 □	1.105,68 €	1.700 kg	28083 □	1.286,93 €	2.400 kg	28125 □	1.488,78 €	

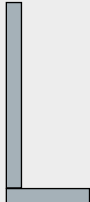

Fachbodentregale Stecksystem
 Fachbodentregale Schraubsystem
 Fachbodentregale Büro
 Weitspanntregale
 Palettenregale
 Kragarmregale
 Regalanlagen & Bühnen

K 6000 Ständer IPE 240 - 330

einseitig

K 6000 einseitig													
IPE-Profil		240			270			300			330		
Planungsmaße		Höhe + 50 mm			Höhe - 20 mm			Höhe + 10 mm			Höhe + 40 mm		
Höhe mm	Fußlänge mm	Belastbarkeit kg	Art.-Nr.	Preis	Belastbarkeit kg	Art.-Nr.	Preis	Belastbarkeit kg	Art.-Nr.	Preis	Belastbarkeit kg	Art.-Nr.	Preis
2.000	750	8.600 kg	28126 □	824,25 €	10.950 kg	28168 □	981,81 €	13.650 kg	28210 □	1.126,27 €	16.800 kg	28252 □	1.290,18 €
2.500		8.600 kg	28127 □	929,86 €	10.900 kg	28169 □	1.104,90 €	13.600 kg	28211 □	1.269,27 €	16.750 kg	28253 □	1.456,78 €
3.000		8.550 kg	28128 □	1.035,46 €	10.850 kg	28170 □	1.228,07 €	13.550 kg	28212 □	1.412,26 €	16.700 kg	28254 □	1.623,43 €
3.500		8.500 kg	28129 □	1.141,02 €	10.800 kg	28171 □	1.351,17 €	13.550 kg	28213 □	1.555,26 €	16.650 kg	28255 □	1.789,98 €
4.000		8.500 kg	28130 □	1.246,63 €	10.750 kg	28172 □	1.474,28 €	13.500 kg	28214 □	1.698,21 €	16.600 kg	28256 □	1.956,58 €
4.500		8.450 kg	28131 □	1.352,25 €	10.700 kg	28173 □	1.597,39 €	13.400 kg	28215 □	1.841,21 €	16.500 kg	28257 □	2.123,23 €
5.000		8.400 kg	28132 □	1.457,79 €	10.700 kg	28174 □	1.720,54 €	13.350 kg	28216 □	1.984,25 €	16.450 kg	28258 □	2.289,78 €
2.000		1.000	7.100 kg	28133 □	881,79 €	9.000 kg	28175 □	1.048,14 €	11.400 kg	28217 □	1.202,48 €	14.150 kg	28259 □
2.500	7.100 kg		28134 □	987,45 €	8.950 kg	28176 □	1.171,24 €	11.400 kg	28218 □	1.345,52 €	14.100 kg	28260 □	1.545,60 €
3.000	7.050 kg		28135 □	1.093,00 €	8.900 kg	28177 □	1.294,35 €	11.350 kg	28219 □	1.488,51 €	14.050 kg	28261 □	1.712,15 €
3.500	7.000 kg		28136 □	1.198,56 €	8.900 kg	28178 □	1.417,45 €	11.300 kg	28220 □	1.631,53 €	14.000 kg	28262 □	1.878,80 €
4.000	7.000 kg		28137 □	1.304,22 €	8.850 kg	28179 □	1.540,62 €	11.250 kg	28221 □	1.774,52 €	13.950 kg	28263 □	2.045,39 €
4.500	7.000 kg		28138 □	1.409,78 €	8.800 kg	28180 □	1.663,71 €	11.200 kg	28222 □	1.917,46 €	13.900 kg	28264 □	2.212,00 €
5.000	6.550 kg		28139 □	1.515,43 €	8.750 kg	28181 □	1.786,82 €	11.200 kg	28223 □	2.060,51 €	13.900 kg	28265 □	2.378,60 €
2.000	1.250		6.000 kg	28140 □	939,38 €	7.250 kg	28182 □	1.114,46 €	9.800 kg	28224 □	1.278,79 €	12.200 kg	28266 □
2.500		6.000 kg	28141 □	1.044,98 €	7.200 kg	28183 □	1.237,57 €	9.800 kg	28225 □	1.421,78 €	12.200 kg	28267 □	1.634,36 €
3.000		5.950 kg	28142 □	1.150,59 €	7.200 kg	28184 □	1.360,68 €	9.750 kg	28226 □	1.564,78 €	12.150 kg	28268 □	1.800,97 €
3.500		5.950 kg	28143 □	1.256,15 €	7.150 kg	28185 □	1.483,85 €	9.700 kg	28227 □	1.707,78 €	12.100 kg	28269 □	1.967,56 €
4.000		5.900 kg	28144 □	1.361,75 €	7.150 kg	28186 □	1.606,95 €	9.700 kg	28228 □	1.850,77 €	12.100 kg	28270 □	2.134,23 €
4.500		5.900 kg	28145 □	1.467,36 €	7.100 kg	28187 □	1.730,05 €	9.650 kg	28229 □	1.993,77 €	12.050 kg	28271 □	2.300,77 €
5.000		5.350 kg	28146 □	1.572,96 €	7.100 kg	28188 □	1.853,16 €	9.650 kg	28230 □	2.136,71 €	12.000 kg	28272 □	2.467,37 €
2.000		1.500	5.000 kg	28147 □	996,91 €	6.050 kg	28189 □	1.180,76 €	8.600 kg	28231 □	1.355,04 €	10.500 kg	28273 □
2.500	5.000 kg		28148 □	1.102,57 €	6.050 kg	28190 □	1.303,91 €	8.550 kg	28232 □	1.498,09 €	10.450 kg	28274 □	1.723,14 €
3.000	5.000 kg		28149 □	1.208,12 €	6.000 kg	28191 □	1.427,02 €	8.550 kg	28233 □	1.641,03 €	10.450 kg	28275 □	1.889,79 €
3.500	5.000 kg		28150 □	1.313,73 €	6.000 kg	28192 □	1.550,13 €	8.500 kg	28234 □	1.784,03 €	10.400 kg	28276 □	2.056,38 €
4.000	4.950 kg		28151 □	1.419,34 €	6.000 kg	28193 □	1.673,23 €	8.500 kg	28235 □	1.927,03 €	10.350 kg	28277 □	2.222,93 €
4.500	4.900 kg		28152 □	1.524,89 €	5.950 kg	28194 □	1.796,38 €	8.500 kg	28236 □	2.070,02 €	10.300 kg	28278 □	2.389,58 €
5.000	4.450 kg		28153 □	1.630,55 €	5.950 kg	28195 □	1.919,49 €	8.450 kg	28237 □	2.213,02 €	10.300 kg	28279 □	2.556,19 €
2.000	1.750		4.300 kg	28154 □	1.054,49 €	5.200 kg	28196 □	1.247,14 €	7.650 kg	28238 □	1.431,29 €	9.000 kg	28280 □
2.500		4.300 kg	28155 □	1.160,11 €	5.200 kg	28197 □	1.370,24 €	7.600 kg	28239 □	1.574,34 €	9.000 kg	28281 □	1.811,96 €
3.000		4.300 kg	28156 □	1.265,71 €	5.150 kg	28198 □	1.493,35 €	7.600 kg	28240 □	1.717,34 €	8.950 kg	28282 □	1.978,55 €
3.500		4.300 kg	28157 □	1.371,26 €	5.150 kg	28199 □	1.616,46 €	7.600 kg	28241 □	1.860,28 €	8.950 kg	28283 □	2.145,16 €
4.000		4.250 kg	28158 □	1.476,92 €	5.150 kg	28200 □	1.739,57 €	7.600 kg	28242 □	2.003,28 €	8.900 kg	28284 □	2.311,75 €
4.500		4.200 kg	28159 □	1.582,48 €	5.100 kg	28201 □	1.862,68 €	7.550 kg	28243 □	2.146,27 €	8.900 kg	28285 □	2.478,36 €
5.000		3.800 kg	28160 □	1.688,09 €	5.100 kg	28202 □	1.985,79 €	7.550 kg	28244 □	2.289,27 €	8.850 kg	28286 □	2.644,96 €
2.000		2.000	3.800 kg	28161 □	1.112,08 €	4.550 kg	28203 □	1.313,43 €	6.900 kg	28245 □	1.507,54 €	7.900 kg	28287 □
2.500	3.750 kg		28162 □	1.217,68 €	4.550 kg	28204 □	1.436,58 €	6.850 kg	28246 □	1.650,60 €	7.900 kg	28288 □	1.993,67 €
3.000	3.750 kg		28163 □	1.323,25 €	4.550 kg	28205 □	1.559,69 €	6.850 kg	28247 □	1.793,59 €	7.850 kg	28289 □	2.067,33 €
3.500	3.750 kg		28164 □	1.428,85 €	4.500 kg	28206 □	1.682,80 €	6.850 kg	28248 □	1.936,59 €	7.850 kg	28290 □	2.233,92 €
4.000	3.750 kg		28165 □	1.534,45 €	4.500 kg	28207 □	1.805,91 €	6.800 kg	28249 □	2.079,53 €	7.800 kg	28291 □	2.400,57 €
4.500	3.650 kg		28166 □	1.640,06 €	4.500 kg	28208 □	1.929,06 €	6.800 kg	28250 □	2.222,52 €	7.800 kg	28292 □	2.567,12 €
5.000	3.300 kg		28167 □	1.745,68 €	4.500 kg	28209 □	2.052,16 €	6.800 kg	28251 □	2.365,54 €	7.800 kg	28293 □	2.733,73 €

 Fachbodenregale
Stecksystem

 Fachbodenregale
Schraubsystem

 Fachbodenregale
Büro

 Fachbodenregale
Weitspannregale

Palettenregale

Kragarmregale

Regalanlagen & Bühnen

K 6000 Ständer IPE 180 - 220

doppelseitig

K 6000 Ständer doppelseitig

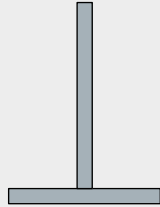

RAL 7001
silbergrau

IPE-Profil		180			200			220		
Planungsmaße		Höhe - 30 mm			Höhe - 10 mm			Höhe + 30 mm		
Höhe mm	Fußlänge mm	Belastbarkeit kg / Seite	Art.-Nr.	Preis	Belastbarkeit kg / Seite	Art.-Nr.	Preis	Belastbarkeit kg / Seite	Art.-Nr.	Preis
2.000	2 x 750	4.250 kg	28294 □	748,92 €	5.500 kg	28336 □	866,78 €	6.900 kg	28378 □	1.034,04 €
2.500		4.200 kg	28295 □	815,66 €	5.450 kg	28337 □	945,02 €	6.900 kg	28379 □	1.124,44 €
3.000		4.200 kg	28296 □	882,39 €	5.400 kg	28338 □	1.023,26 €	6.850 kg	28380 □	1.214,84 €
3.500		4.200 kg	28297 □	949,20 €	5.400 kg	28339 □	1.101,45 €	6.800 kg	28381 □	1.305,23 €
4.000		3.750 kg	28298 □	1.015,98 €	5.400 kg	28340 □	1.179,69 €	6.800 kg	28382 □	1.395,58 €
4.500		3.350 kg	28299 □	1.082,73 €	4.850 kg	28341 □	1.257,93 €	6.750 kg	28383 □	1.485,98 €
5.000		3.000 kg	28300 □	1.149,47 €	4.350 kg	28342 □	1.336,17 €	6.100 kg	28384 □	1.576,37 €
2.000		2 x 1.000	3.300 kg	28301 □	818,87 €	4.450 kg	28343 □	951,13 €	5.650 kg	28385 □
2.500	3.300 kg		28302 □	885,61 €	4.450 kg	28344 □	1.029,31 €	5.650 kg	28386 □	1.223,74 €
3.000	3.250 kg		28303 □	952,40 €	4.400 kg	28345 □	1.107,55 €	5.600 kg	28387 □	1.314,19 €
3.500	3.250 kg		28304 □	1.019,09 €	4.400 kg	28346 □	1.185,79 €	5.600 kg	28388 □	1.404,59 €
4.000	2.900 kg		28305 □	1.085,89 €	4.150 kg	28347 □	1.264,03 €	5.600 kg	28389 □	1.494,99 €
4.500	2.550 kg		28306 □	1.152,67 €	3.700 kg	28348 □	1.342,22 €	5.250 kg	28390 □	1.585,37 €
5.000	2.300 kg		28307 □	1.219,42 €	3.350 kg	28349 □	1.420,46 €	4.750 kg	28391 □	1.675,77 €
2.000	2 x 1.250		2.650 kg	28308 □	888,76 €	3.750 kg	28350 □	1.035,36 €	4.800 kg	28392 □
2.500		2.650 kg	28309 □	955,56 €	3.750 kg	28351 □	1.113,60 €	4.800 kg	28393 □	1.323,15 €
3.000		2.600 kg	28310 □	1.022,29 €	3.750 kg	28352 □	1.191,79 €	4.750 kg	28394 □	1.413,53 €
3.500		2.600 kg	28311 □	1.089,09 €	3.700 kg	28353 □	1.270,03 €	4.750 kg	28395 □	1.503,89 €
4.000		2.300 kg	28312 □	1.155,78 €	3.350 kg	28354 □	1.348,33 €	4.700 kg	28396 □	1.594,29 €
4.500		2.050 kg	28313 □	1.222,56 €	3.000 kg	28355 □	1.426,57 €	4.250 kg	28397 □	1.684,73 €
5.000		1.850 kg	28314 □	1.289,37 €	2.700 kg	28356 □	1.504,81 €	3.850 kg	28398 □	1.775,13 €
2.000		2 x 1.500	2.200 kg	28315 □	958,76 €	3.250 kg	28357 □	1.119,65 €	4.150 kg	28399 □
2.500	2.200 kg		28316 □	1.025,50 €	3.250 kg	28358 □	1.197,90 €	4.150 kg	28400 □	1.422,49 €
3.000	2.200 kg		28317 □	1.092,23 €	3.250 kg	28359 □	1.276,14 €	4.100 kg	28401 □	1.512,89 €
3.500	2.150 kg		28318 □	1.158,98 €	3.100 kg	28360 □	1.354,38 €	4.100 kg	28402 □	1.603,29 €
4.000	1.900 kg		28319 □	1.225,78 €	2.800 kg	28361 □	1.432,56 €	3.900 kg	28403 □	1.693,69 €
4.500	1.700 kg		28320 □	1.292,57 €	2.500 kg	28362 □	1.510,80 €	3.550 kg	28404 □	1.784,09 €
5.000	1.550 kg		28321 □	1.359,26 €	2.250 kg	28363 □	1.589,04 €	3.200 kg	28405 □	1.874,47 €
2.000	2 x 1.750		1.900 kg	28322 □	1.095,45 €	2.850 kg	28364 □	1.204,00 €	3.650 kg	28406 □
2.500		1.900 kg	28323 □	1.162,18 €	2.850 kg	28365 □	1.282,24 €	3.650 kg	28407 □	1.521,84 €
3.000		1.900 kg	28324 □	1.228,93 €	2.850 kg	28366 □	1.360,43 €	3.650 kg	28408 □	1.612,19 €
3.500		1.800 kg	28325 □	1.295,67 €	2.650 kg	28367 □	1.438,67 €	3.650 kg	28409 □	1.702,63 €
4.000		1.600 kg	28326 □	1.362,46 €	2.350 kg	28368 □	1.516,91 €	3.350 kg	28410 □	1.793,03 €
4.500		1.450 kg	28327 □	1.028,65 €	2.100 kg	28369 □	1.595,15 €	3.000 kg	28411 □	1.883,43 €
5.000		1.300 kg	28328 □	1.429,26 €	1.900 kg	28370 □	1.673,33 €	2.750 kg	28412 □	1.973,83 €
2.000		2 x 2.000	1.650 kg	28329 □	1.098,60 €	2.550 kg	28371 □	1.288,24 €	3.300 kg	28413 □
2.500	1.650 kg		28330 □	1.165,34 €	2.550 kg	28372 □	1.366,48 €	3.250 kg	28414 □	1.621,19 €
3.000	1.650 kg		28331 □	1.232,13 €	2.550 kg	28373 □	1.444,72 €	3.250 kg	28415 □	1.711,59 €
3.500	1.550 kg		28332 □	1.298,87 €	2.300 kg	28374 □	1.522,96 €	3.250 kg	28416 □	1.801,98 €
4.000	1.400 kg		28333 □	1.365,67 €	2.050 kg	28375 □	1.601,14 €	2.900 kg	28417 □	1.892,38 €
4.500	1.250 kg		28334 □	1.432,36 €	1.850 kg	28376 □	1.679,38 €	2.600 kg	28418 □	1.982,82 €
5.000	1.150 kg		28335 □	1.499,15 €	1.700 kg	28377 □	1.757,62 €	2.400 kg	28419 □	2.073,18 €

Fachbodentregale Stecksystem
 Fachbodentregale Schraubsystem
 Fachbodentregale Büro
 Weitspanntregale
 Palettenregale
 Kragarmregale
 Regalanlagen & Bühnen

K 6000 Ständer IPE 240 - 330

doppelseitig

K 6000 Ständer doppelseitig													
IPE-Profil		240			270			300			330		
Planungsmaße		Höhe + 50 mm			Höhe - 20 mm			Höhe + 10 mm			Höhe + 40 mm		
Höhe mm	Fußlänge mm	Belastbarkeit kg / Seite	Art.-Nr.	Preis	Belastbarkeit kg / Seite	Art.-Nr.	Preis	Belastbarkeit kg / Seite	Art.-Nr.	Preis	Belastbarkeit kg / Seite	Art.-Nr.	Preis
2.000	2 x 750	8.600 kg	28420 □	1.188,04 €	10.950 kg	28462 □	1.423,56 €	13.650 kg	28504 □	1.646,89 €	16.800 kg	28546 □	1.892,79 €
2.500		8.600 kg	28421 □	1.294,56 €	10.900 kg	28463 □	1.547,53 €	13.600 kg	28505 □	1.790,74 €	16.750 kg	28547 □	2.060,56 €
3.000		8.550 kg	28422 □	1.401,02 €	10.850 kg	28464 □	1.671,50 €	13.550 kg	28506 □	1.934,60 €	16.700 kg	28548 □	2.228,34 €
3.500		8.500 kg	28423 □	1.507,44 €	10.800 kg	28465 □	1.795,47 €	13.550 kg	28507 □	2.078,47 €	16.650 kg	28549 □	2.396,04 €
4.000		8.500 kg	28424 □	1.613,92 €	10.750 kg	28466 □	1.919,49 €	13.500 kg	28508 □	2.222,33 €	16.600 kg	28550 □	2.563,82 €
4.500		8.450 kg	28425 □	1.720,39 €	10.700 kg	28467 □	2.043,46 €	13.400 kg	28509 □	2.366,18 €	16.500 kg	28551 □	2.731,59 €
5.000		8.400 kg	28426 □	1.826,87 €	10.700 kg	28468 □	2.167,49 €	13.350 kg	28510 □	2.510,06 €	16.450 kg	28552 □	2.899,31 €
2.000		2 x 1.000	7.100 kg	28427 □	1.306,09 €	9.000 kg	28469 □	1.561,97 €	11.400 kg	28511 □	1.808,09 €	14.150 kg	28553 □
2.500	7.100 kg		28428 □	1.412,57 €	8.950 kg	28470 □	1.685,96 €	11.400 kg	28512 □	1.951,95 €	14.100 kg	28554 □	2.248,22 €
3.000	7.050 kg		28429 □	1.519,04 €	8.900 kg	28471 □	1.809,93 €	11.350 kg	28513 □	2.095,82 €	14.050 kg	28555 □	2.415,99 €
3.500	7.000 kg		28430 □	1.625,46 €	8.900 kg	28472 □	1.933,94 €	11.300 kg	28514 □	2.239,68 €	14.000 kg	28556 □	2.583,77 €
4.000	7.000 kg		28431 □	1.731,94 €	8.850 kg	28473 □	2.057,92 €	11.250 kg	28515 □	2.383,53 €	13.950 kg	28557 □	2.751,48 €
4.500	7.000 kg		28432 □	1.838,36 €	8.800 kg	28474 □	2.181,93 €	11.200 kg	28516 □	2.527,40 €	13.900 kg	28558 □	2.919,26 €
5.000	6.550 kg		28433 □	1.944,88 €	8.750 kg	28475 □	2.305,86 €	11.200 kg	28517 □	2.671,26 €	13.900 kg	28559 □	3.087,08 €
2.000	2 x 1.250		6.000 kg	28434 □	1.424,13 €	7.250 kg	28476 □	1.700,40 €	9.800 kg	28518 □	1.969,30 €	12.200 kg	28560 □
2.500		6.000 kg	28435 □	1.530,59 €	7.200 kg	28477 □	1.824,37 €	9.800 kg	28519 □	2.113,15 €	12.200 kg	28561 □	2.435,99 €
3.000		5.950 kg	28436 □	1.637,01 €	7.200 kg	28478 □	1.948,39 €	9.750 kg	28520 □	2.257,03 €	12.150 kg	28562 □	2.603,70 €
3.500		5.950 kg	28437 □	1.743,49 €	7.150 kg	28479 □	2.072,36 €	9.700 kg	28521 □	2.400,88 €	12.100 kg	28563 □	2.771,48 €
4.000		5.900 kg	28438 □	1.849,96 €	7.150 kg	28480 □	2.196,33 €	9.700 kg	28522 □	2.544,74 €	12.100 kg	28564 □	2.939,24 €
4.500		5.900 kg	28439 □	1.956,43 €	7.100 kg	28481 □	2.320,30 €	9.650 kg	28523 □	2.688,61 €	12.050 kg	28565 □	3.106,96 €
5.000		5.350 kg	28440 □	2.062,90 €	7.100 kg	28482 □	2.444,33 €	9.650 kg	28524 □	2.832,43 €	12.000 kg	28566 □	3.274,74 €
2.000		2 x 1.500	5.000 kg	28441 □	1.542,14 €	6.050 kg	28483 □	1.838,81 €	8.600 kg	28525 □	2.130,50 €	10.500 kg	28567 □
2.500	5.000 kg		28442 □	1.648,61 €	6.050 kg	28484 □	1.962,84 €	8.550 kg	28526 □	2.274,37 €	10.450 kg	28568 □	2.623,64 €
3.000	5.000 kg		28443 □	1.755,03 €	6.000 kg	28485 □	2.086,81 €	8.550 kg	28527 □	2.418,23 €	10.450 kg	28569 □	2.791,37 €
3.500	5.000 kg		28444 □	1.861,51 €	6.000 kg	28486 □	2.210,78 €	8.500 kg	28528 □	2.562,05 €	10.400 kg	28570 □	2.959,13 €
4.000	4.950 kg		28445 □	1.967,97 €	6.000 kg	28487 □	2.334,76 €	8.500 kg	28529 □	2.705,90 €	10.350 kg	28571 □	3.126,91 €
4.500	4.900 kg		28446 □	2.074,45 €	5.950 kg	28488 □	2.458,77 €	8.500 kg	28530 □	2.849,76 €	10.300 kg	28572 □	3.294,63 €
5.000	4.450 kg		28447 □	2.180,92 €	5.950 kg	28489 □	2.582,75 €	8.450 kg	28531 □	2.993,63 €	10.300 kg	28573 □	3.462,40 €
2.000	2 x 1.750		4.300 kg	28448 □	1.660,16 €	5.200 kg	28490 □	1.977,28 €	7.650 kg	28532 □	2.291,61 €	9.000 kg	28574 □
2.500		4.300 kg	28449 □	1.766,58 €	5.200 kg	28491 □	2.101,25 €	7.600 kg	28533 □	2.435,48 €	9.000 kg	28575 □	2.811,31 €
3.000		4.300 kg	28450 □	1.873,05 €	5.150 kg	28492 □	2.225,23 €	7.600 kg	28534 □	2.579,34 €	8.950 kg	28576 □	2.979,07 €
3.500		4.300 kg	28451 □	1.979,52 €	5.150 kg	28493 □	2.349,20 €	7.600 kg	28535 □	2.723,20 €	8.950 kg	28577 □	3.146,85 €
4.000		4.250 kg	28452 □	2.085,99 €	5.150 kg	28494 □	2.473,23 €	7.600 kg	28536 □	2.867,07 €	8.900 kg	28578 □	3.314,62 €
4.500		4.200 kg	28453 □	2.192,47 €	5.100 kg	28495 □	2.597,20 €	7.550 kg	28537 □	3.010,92 €	8.900 kg	28579 □	3.482,24 €
5.000		3.800 kg	28454 □	2.298,89 €	5.100 kg	28496 □	2.721,16 €	7.550 kg	28538 □	3.154,78 €	8.850 kg	28580 □	3.650,11 €
2.000		2 x 2.000	3.800 kg	28455 □	1.778,18 €	4.550 kg	28497 □	2.115,65 €	6.900 kg	28539 □	2.452,82 €	7.900 kg	28581 □
2.500	3.750 kg		28456 □	1.884,60 €	4.550 kg	28498 □	2.239,68 €	6.850 kg	28540 □	2.596,69 €	7.900 kg	28582 □	2.999,02 €
3.000	3.750 kg		28457 □	1.991,08 €	4.550 kg	28499 □	2.363,65 €	6.850 kg	28541 □	2.740,55 €	7.850 kg	28583 □	3.166,78 €
3.500	3.750 kg		28458 □	2.097,54 €	4.500 kg	28500 □	2.487,67 €	6.850 kg	28542 □	2.884,40 €	7.850 kg	28584 □	3.334,51 €
4.000	3.750 kg		28459 □	2.204,02 €	4.500 kg	28501 □	2.611,64 €	6.800 kg	28543 □	3.028,27 €	7.800 kg	28585 □	3.502,29 €
4.500	3.650 kg		28460 □	2.310,48 €	4.500 kg	28502 □	2.735,61 €	6.800 kg	28544 □	3.172,13 €	7.800 kg	28586 □	3.670,05 €
5.000	3.300 kg		28461 □	2.416,91 €	4.500 kg	28503 □	2.859,58 €	6.800 kg	28545 □	3.315,99 €	7.800 kg	28587 □	3.837,77 €

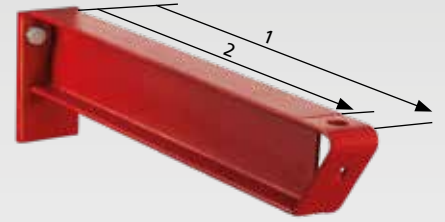

K 6000 Kragarme für Ständerprofile IPE 180 - 220

inkl. Vorrichtung für Steckstift

(1 = Kragarmlänge / 2 = Die Nuttiefe des Kragarms ist bei eingestecktem Steckstift um ca. 50 mm reduziert)

K 6000 Kragarme inkl. Vorrichtung für Steckstift

Profil	IPE 80			IPE 100			IPE 120			IPE 140			IPE 160		
Kragarmlänge mm	Belastbarkeit kg	Art.-Nr.	Preis	Belastbarkeit kg	Art.-Nr.	Preis	Belastbarkeit kg	Art.-Nr.	Preis	Belastbarkeit kg	Art.-Nr.	Preis	Belastbarkeit kg	Art.-Nr.	Preis
750	775 kg	28600 □	61,55 €	1.275 kg	28606 □	72,74 €	1.625 kg	28612 □	85,15 €	1.950 kg	28618 □	103,67 €	2.300 kg	28624 □	119,03 €
1.000	575 kg	28601 □	72,44 €	950 kg	28607 □	87,04 €	1.200 kg	28613 □	103,32 €	1.475 kg	28619 □	125,86 €	1.725 kg	28625 □	146,20 €
1.250	475 kg	28602 □	83,28 €	750 kg	28608 □	101,33 €	975 kg	28614 □	121,47 €	1.175 kg	28620 □	148,03 €	1.375 kg	28626 □	173,36 €
1.500	350 kg	28603 □	94,16 €	600 kg	28609 □	115,63 €	800 kg	28615 □	139,70 €	950 kg	28621 □	170,22 €	1.150 kg	28627 □	200,53 €
1.750	300 kg	28604 □	108,30 €	550 kg	28610 □	133,24 €	650 kg	28616 □	166,34 €	800 kg	28622 □	197,68 €	950 kg	28628 □	227,70 €
2.000	250 kg	28605 □	119,14 €	450 kg	28611 □	147,52 €	600 kg	28617 □	184,51 €	700 kg	28623 □	219,87 €	850 kg	28629 □	254,86 €

Steckstift für Kragarme

feuerverzinkt	Nutzhöhe 100 mm / Ø 16 mm		Nutzhöhe 150 mm / Ø 16 mm		Nutzhöhe 200 mm / Ø 16 mm	
	Art.-Nr.	Preis	Art.-Nr.	Preis	Art.-Nr.	Preis
	27610-100 □	3,67 €	27610-150 □	4,58 €	27610-200 □	5,50 €

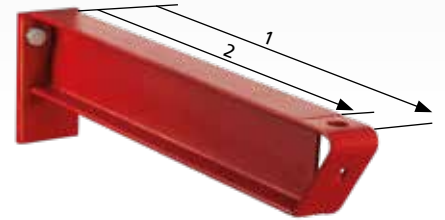

K 6000 Kragarme für Ständerprofile IPE 240 - 330

inkl. Vorrichtung für Steckstift

(1 = Kragarmlänge / 2 = Die Nuttiefe des Kragarms ist bei eingestecktem Steckstift um ca. 50 mm reduziert)

K 6000 Kragarme inkl. Vorrichtung für Steckstift

Profil	IPE 80			IPE 100			IPE 120			IPE 140			IPE 160		
Kragarmlänge mm	Belastbarkeit kg	Art.-Nr.	Preis	Belastbarkeit kg	Art.-Nr.	Preis	Belastbarkeit kg	Art.-Nr.	Preis	Belastbarkeit kg	Art.-Nr.	Preis	Belastbarkeit kg	Art.-Nr.	Preis
750	775 kg	28630 □	69,75 €	1.300 kg	28636 □	80,93 €	2.100 kg	28642 □	93,25 €	3.050 kg	28648 □	114,25 €	3.900 kg	28654 □	129,47 €
1.000	575 kg	28631 □	80,62 €	1.000 kg	28637 □	95,18 €	1.575 kg	28643 □	111,40 €	2.300 kg	28649 □	136,44 €	2.900 kg	28655 □	156,68 €
1.250	475 kg	28632 □	91,51 €	800 kg	28638 □	109,47 €	1.250 kg	28644 □	129,57 €	1.850 kg	28650 □	158,61 €	2.300 kg	28656 □	183,79 €
1.500	350 kg	28633 □	102,35 €	650 kg	28639 □	123,77 €	1.050 kg	28645 □	147,72 €	1.500 kg	28651 □	180,80 €	1.950 kg	28657 □	211,01 €
1.750	300 kg	28634 □	119,14 €	550 kg	28640 □	143,97 €	900 kg	28646 □	182,73 €	1.300 kg	28652 □	214,02 €	1.650 kg	28658 □	238,18 €
2.000	250 kg	28635 □	130,02 €	500 kg	28641 □	158,31 €	700 kg	28647 □	200,88 €	1.150 kg	28653 □	236,19 €	1.450 kg	28659 □	265,39 €

Steckstift für Kragarme

feuerverzinkt	Nutzhöhe 100 mm / Ø 16 mm		Nutzhöhe 150 mm / Ø 16 mm		Nutzhöhe 200 mm / Ø 16 mm	
	Art.-Nr.	Preis	Art.-Nr.	Preis	Art.-Nr.	Preis
	27610-100 □	3,67 €	27610-150 □	4,58 €	27610-200 □	5,50 €



Fachbodenregale Stecksystem
 Fachbodenregale Schraubsystem
 Fachbodenregale Büro
 Weitspannregale
 Palettenregale
 Kragarmregale
 Regalanlagen & Bühnen



Horizontalverbinder für K 6000

- inkl. Schrauben/Muttern
- zum Verbinden der Kragarmständer
- sendzimirverzinkt

2 Stück bis Regalhöhe 5.000 mm

für Achsmaß mm		
1.000	28661 □	57,13 €
1.250	28662 □	63,64 €
1.500	28663 □	70,14 €
1.750	28664 □	76,60 €
2.000	28665 □	83,12 €



Kreuzstreben für K 6000

- inkl. Spannschlösser, Schrauben/Muttern
- sendzimirverzinkt

Innerhalb der ersten 5 Felder müssen 2 Felder mit Kreuzstreben ausgestattet werden. Danach das 6. Feld, anschließend jedes weitere 5. Feld.

für Achsmaß mm	Ständerhöhe 2.000 / 2.500 mm		Ständerhöhe 3.000 / 3.500 mm		Ständerhöhe 4.000 / 5.000 mm	
1.000	28670 □	54,94 €	28675 □	71,43 €	28680 □	80,17 €
1.250	28671 □	58,25 €	28676 □	73,56 €	28681 □	81,29 €
1.500	28672 □	60,44 €	28677 □	75,80 €	28682 □	101,80 €
1.750	28673 □	63,74 €	28678 □	77,99 €	28683 □	104,02 €
2.000	28674 □	67,04 €	28679 □	80,17 €	28684 □	106,21 €

Kragarmteiler für K 3000 + K 6000

- stufenlos in der Tiefe verstellbar
- Höhe 100-200 mm
- für Kragarm und Ständerfuß
- galvanisch verzinkt

für IPE 80-140		
Kragarmteiler Höhe mm	Rohr 25x2 mm	
100	28685-100 □	21,27 €
150	28685-150 □	21,78 €
200	28685-200 □	22,29 €

für IPE 160-330		
Kragarmteiler Höhe mm	Rohr 50x2 mm	
100	28686-100 □	28,24 €
150	28686-150 □	29,25 €
200	28686-200 □	30,33 €

Bitte bei Bestellung den entsprechenden IPE angeben.

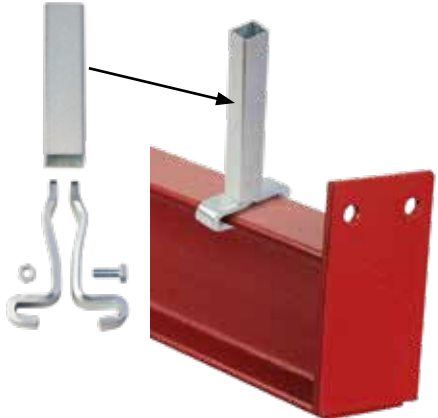

Fußbrandung für Kragarmständer

- muss bei Bestellung angegeben werden (auftragsbezogene Fertigung)

einseitig	
28689 □	18,52 €

doppelseitig	
28690 □	35,62 €

Armbrücke auf Anfrage

- schraubbar
- zum Einlagern von Paletten
- RAL 3000 feuerrot

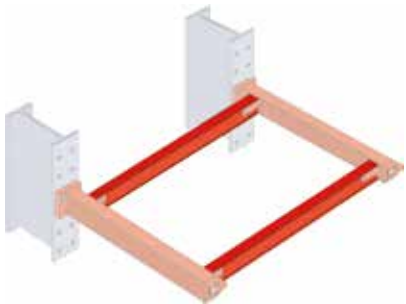

» Regalanlagen & Bühnen

– schaffen Räume in Räumen





System-Übersicht **246 - 257**

Regalanlagen und Bühnen	246 - 247
Beratung, Planung und Montage	248 - 249
Systemaufbau und Mehrgeschossigkeit	250 - 251
Zusatzausstattungen	252 - 257

Mehrgeschossige Regalanlagen **258 - 265**

Aufbau der Systeme	260 - 261
Projektstories	262 - 265

Systembühnen und Stahlbaubühnen **266 - 273**

Aufbau der Systeme	268 - 269
Projektstories	270 - 273

Service

Regalinspektion	274 - 275
-----------------	-----------

Fachbodenregale
Stecksystem

Fachbodenregale
Schraubsystem

Fachbodenregale
Büro

Weitspannregale

Palettenregale

Kragarmregale

Regalanlagen & Bühnen

» Regalanlagen & Bühnen

belastbar, vielseitig, flexibel

Mit Regalanlagen und Bühnen von SCHULTE Lagertechnik wird jeder Zentimeter des Lagerraumes genutzt. Sie ermöglichen die optimale Nutzung der Gesamthöhe Ihres Lagerraums durch Vervielfachung der Lagerfläche und bieten somit effiziente Lösungen bei optimaler und wirtschaftlicher Raumnutzung auf verschiedenen Ebenen.

Ob Regalanlage, Systembühne oder Stahlbaubühne – wir beraten Sie gern und finden die für Sie passende Lösung zur optimalen Raumnutzung.



» Mehrgeschossige Regalanlagen

aus Stecksystem und Stahlbauelementen

- Vervielfachung der Lagerkapazität
- effiziente Lösung bei optimaler und wirtschaftlicher Raumnutzung auf verschiedenen Ebenen
- alle Vorteile des SCHULTE Lagertechnik Stecksystems
- spätere Aufstockung kann bei der Planung berücksichtigt werden
- bis zu 4-geschossige Bauweise möglich



Seite 258- 265

Fachbodenregale
Stecksystem

Fachbodenregale
Schraubsystem

Fachbodenregale
Büro

» Systembühnen und Stahlbaubühnen

aus modularen Systembausteinen

- Vervielfachung der Lagerebene bei gleicher Grundfläche
- ideale Kombination als Kommissionier- und Lagerfläche
- eine Optimierung der Stützenraster sorgt für bedarfsgerechte Spannweiten
- vollständig demontierbar und wiederverwendbar, dabei auf neue Begebenheiten anpassbar
- bis zu 4-geschossige Bauweise möglich



Seite 266 - 273

Weitspannregale

Palettenregale

Kragarmregale

» Beratung, Planung & Montage für begeisternde Lösungen

Das Ergebnis einer effizienten und innovativen Regalanlage erhalten Sie durch eine optimale Planung und individuelle Beratung. Ihre Wünsche werden durch unsere praxiserfahrenen Gebietsverkaufsleiter und kompetenten Techniker analysiert. Eine optimale Lösung für Ihr Lagergut und Ihre vorhandenen Räumlichkeiten konzipieren wir mit unserem vielseitigen Regalsystemen. Dabei profitieren Sie von unserer jahrzehntelangen Erfahrung und modernster Technik zur Planung und Visualisierung der Regalanlagen.



Beratung

Holen Sie mehr raus aus Ihrem Lager!

Knappe Flächen, schnell wechselnde Lagergüter, Zeit- und Kostendruck – die Anforderungen an moderne Lager sind hoch. Als führender Hersteller von Industrieregalen und Experte für Lagerlogistik kennen wir diese Herausforderungen aus erster Hand. SCHULTE Lagertechnik übernimmt daher für Sie die komplette Planung Ihrer Lagerstätten, ausgerichtet auf kurze Kommissionierungswege und optimale Lagerkapazitäten. So maximieren Sie Ihren Lagernutzungsgrad.

Nutzen

- unsere Gebietsverkaufsleiter und Techniker beraten Sie direkt bei Ihnen vor Ort
- Detailanalyse von Räumlichkeiten, logistischen Abläufen und Prozessen
- Identifizierung von Engpässen und Verbesserungspotenzialen

Planung

Wir planen bis ins kleinste Detail!

Sie erhalten von uns eine kompetente Begleitung von der Idee bis zur Erstellung einer CAD-Visualisierung Ihres Projektes. Profitieren Sie von unseren individuellen Lager- und Logistikkonzepten für Ihre branchenspezifische Anforderung.

Nutzen

- Sie erfahren, welche Verbesserungspotenziale Ihr Lager hat
- Sie werden in allen Planungsphasen von erfahrenen Lagerexperten beraten
- Sie erhalten ein logistisch optimiertes Lagerkonzept für Ihre spezifischen Anforderungen, mit dem Sie Zeit und Kosten sparen

Montage

Sicherheit und Effizienz durch fachgerechte Montage!

Unsere Monteure sorgen dafür, dass auf den letzten Schritten zu Ihrem sorgfältig geplanten Lager alles schnell und reibungslos läuft. Das gibt Ihnen die Gewissheit, Ihr Lagerprojekt erfolgreich zum Abschluss zu führen. Mit Montage-Leistungen von SCHULTE Lagertechnik steigern Sie die Lagersicherheit und erfüllen versicherungstechnische Bedingungen.

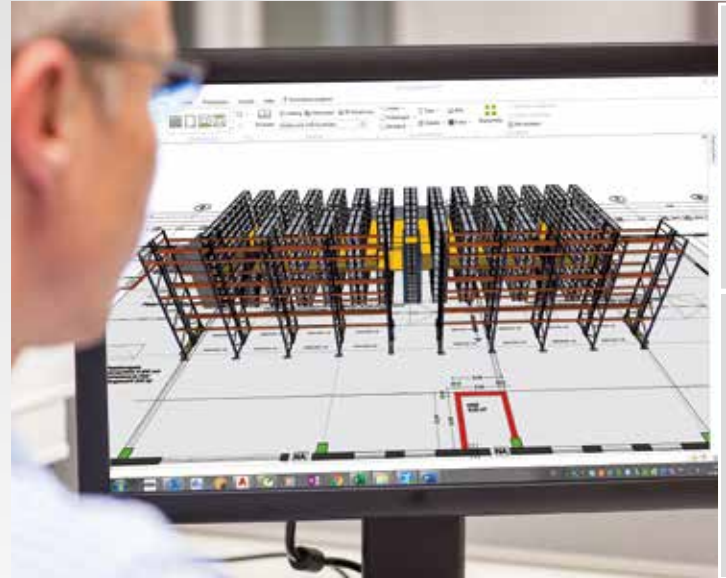

Fachbodenregale
Stecksystem

Fachbodenregale
Schraubsystem

Fachbodenregale
Büro

Nutzen

- Sie können Ihr Lager schnell und sicher nutzen
- Sie stellen sicher, dass Ihre Regalanlage korrekt montiert wird
- Sie vermeiden Schäden durch Montagefehler und erfüllen Versicherungsansprüche

Weitspannregale

Palettenregale

Kragarmregale



Regalanlagen & Bühnen

» Systemaufbau und Mehrgeschossigkeit

Mehrgeschossige Fachbodenregalanlagen

- Höhen bis 13 Meter
- Ebenen im Raster von 25 mm verstellbar
- Fachlasten 85 kg, 150 kg, 250 kg und 330 kg (mit Unterzügen bis 410 kg möglich)
- Bodentiefen 300, 400, 500, 600 und 800 mm
- variable Fachbodenbreiten: 750, 1.000, 1.300 und 1.500 mm

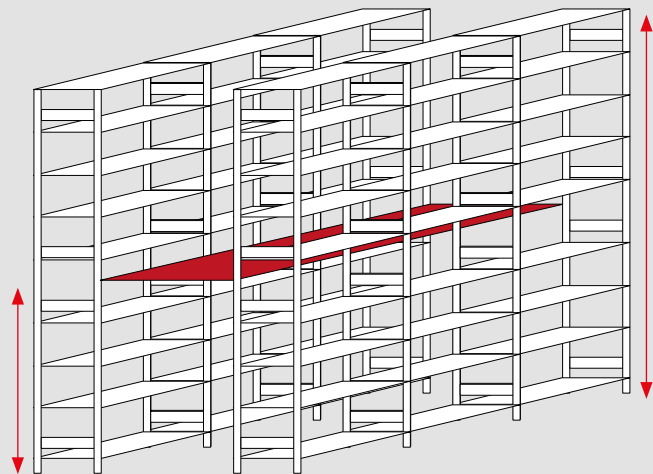

2-geschossige Fachbodenregalanlage

Systembühnen und Stahlbaubühnen

- Stützhöhen bis 12 Meter
- Belastungen bis 2.000 kg/m²
- Stützenabstände bis 9 Meter realisierbar
- kaltgewalzte Profile

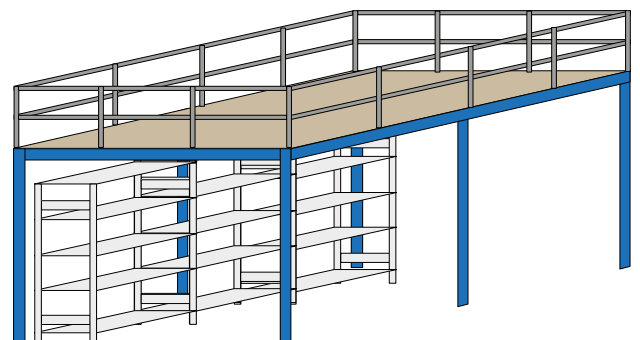

2-geschossige Bühnenanlage

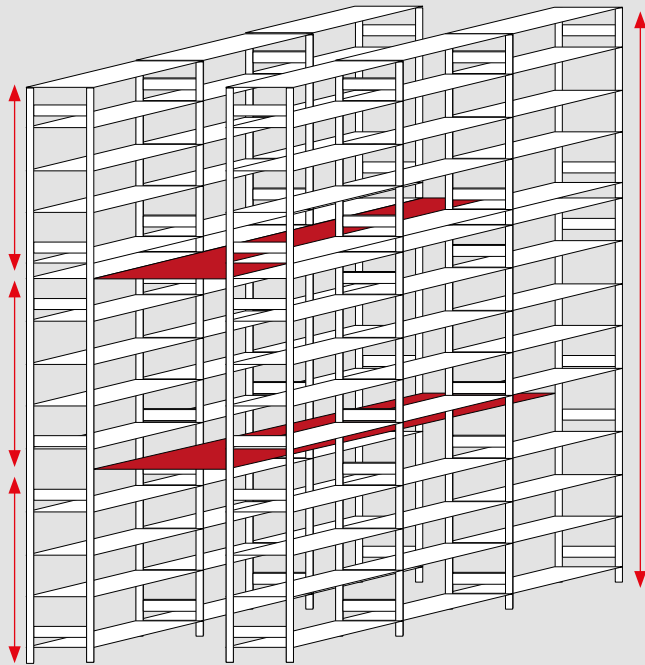

3-geschossige Fachbodenregalanlage

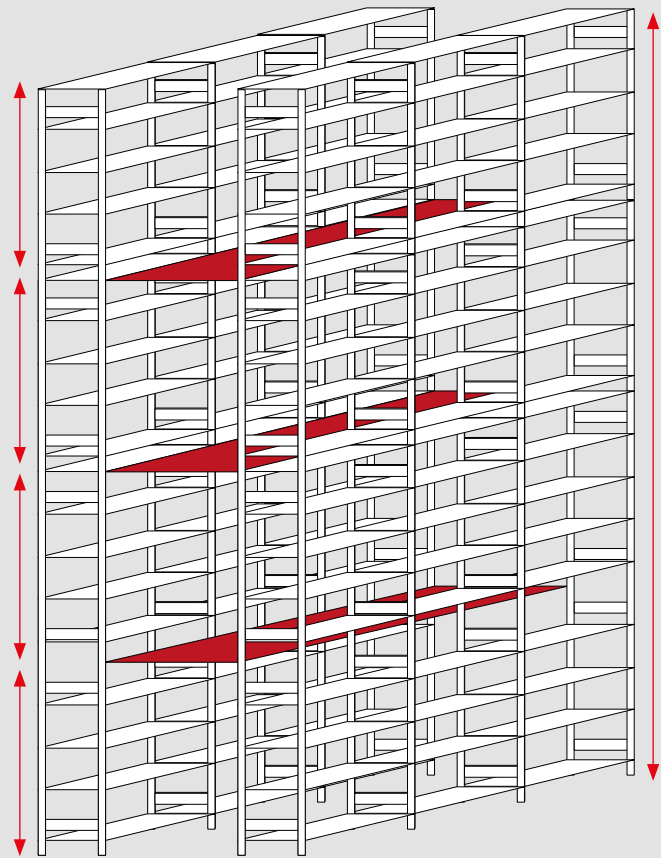

4-geschossige Fachbodenregalanlage



3-geschossige Bühnenanlage



4-geschossige Bühnenanlage

Fachbodenregale
Stecksystem

Fachbodenregale
Schraubsystem

Fachbodenregale
Büro

Weitspannregale

Palettenregale

Kragarmregale

Regalanlagen & Bühnen

Übergabestationen

Waren sicher nach oben bringen

- Zur Übergabe und anschließender Einlagerung von Paletten in die oberen Geschosse
- **Schwenkschleusen** bieten einen optimalen Personenschutz bei der Übergabe von Lagergut. Dabei ist das Geländer entweder vorne oder hinten geschlossen.
- **Schiebetore** ermöglichen ein schnelles sowie sicheres Öffnen und Schließen des Ladebereichs.
- **Palettenübergaben** mit rot-weißer Kette und einer eingezogenen Übergabe gehören zu den von der Berufsgenossenschaft empfohlenen Lösungen

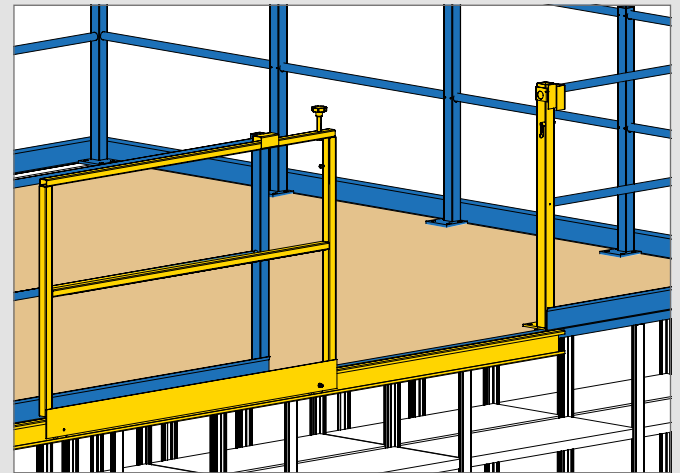

Schiebetore

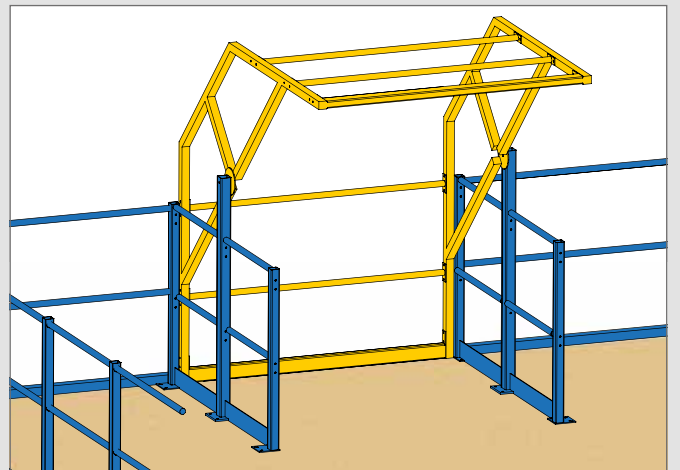

Schwenkschleusen

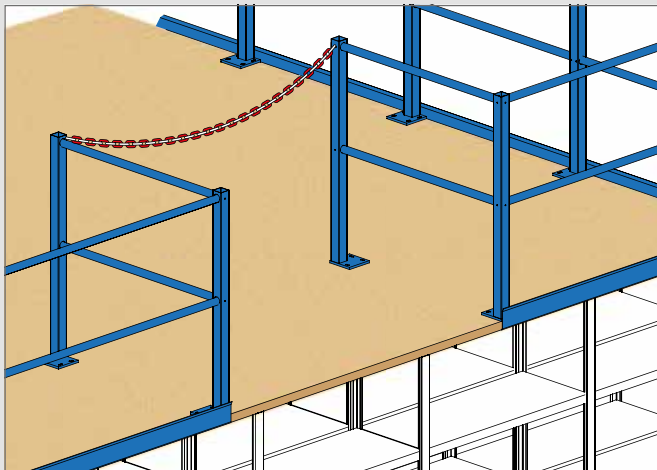

Palettenübergaben mit Kette

Fachbodenregale
Stecksystem

Fachbodenregale
Schraubsystem

Fachbodenregale
Büro

Weitspannregale

Palettenregale

Kragarmregale

Regalanlagen & Bühnen

Treppen

schnell in jedes Geschoss

- sicheres und bequemes Begehen der oberen Geschosse
- **stabiles Sicherheitsgeländer**, pulverbeschichtet mit Hand- und Knielauf sowie Abrollkante
- **Wangentreppen**
 - mit Austritts-, Zwischen- oder Eckpodest möglich
 - mit Podesten für Richtungswechsel
- **Stufen und Abdeckung aus Gitterrosten**
 - in unterschiedlichen Maßen, Belastungen und Ausführungen
 - verzinkt



Fachbodenregale
Stecksystem

Fachbodenregale
Schraubsystem

Fachbodenregale
Büro

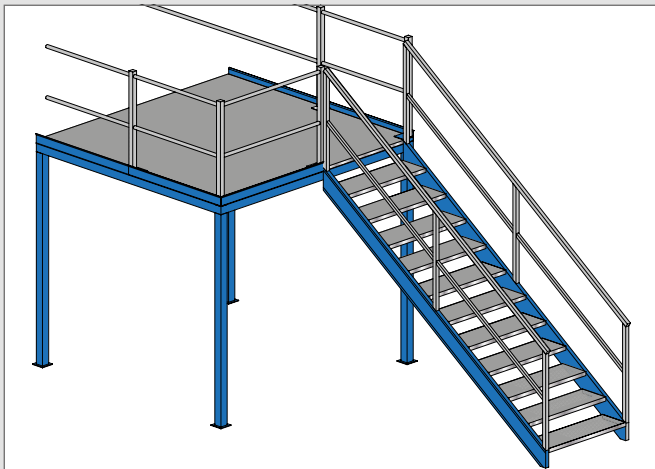

Einläufige gerade Treppen

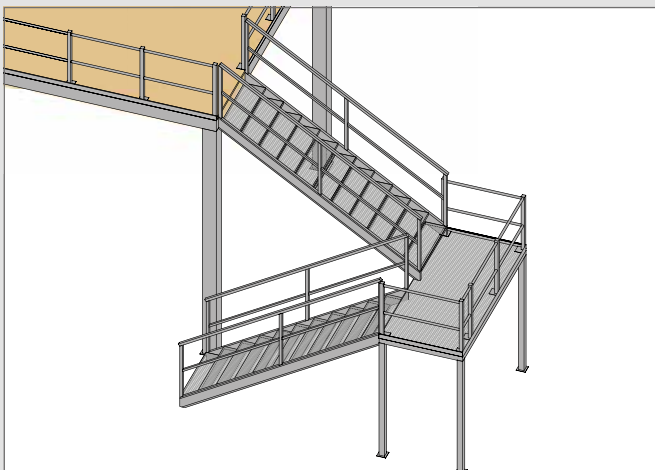

Zweiläufige gegenläufige Treppen
mit Wendepodest

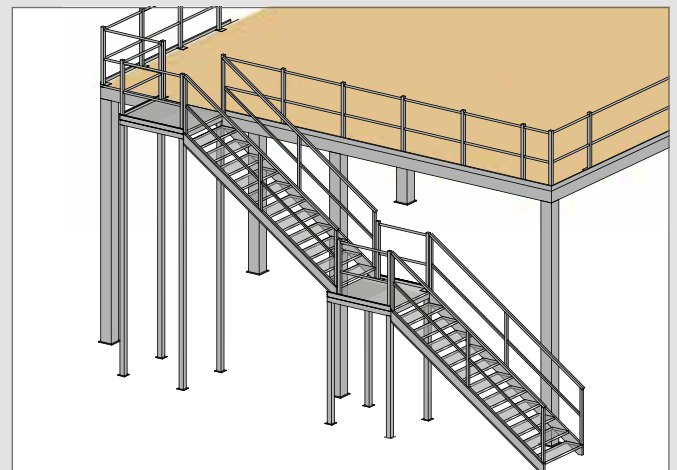

Zweiläufige gerade Treppen
mit Zwischenpodest

Weitspannregale

Palettenregale

Kragarmregale

Geländer & Handläufe

hohe Sicherheit und tolle Optik

- stabile Ausführung mit Handlauf, Knielauf und Fußleiste
- funktionale Sicherheit in edler Optik mit Glas und Edelstahl
- Sicherheitsglaskonstruktion ohne Stützen für durchgängige Transparenz
- abgerundete Handläufe



Fachbodenregale
Stecksystem

Fachbodenregale
Schraubsystem

Fachbodenregale
Büro



Handläufe



Edelstahl-Geländer mit Glas



Systemgeländer

Weitspannregale

Palettenregale

Kragarmregale

Regalanlagen & Bühnen

Bühnenabdeckungen

Spanplatten und Gitterroste

Spanplatten

- in unterschiedlichen Ausführungen, z. B. 30 und 38 mm stark
- diverse Dekore der Oberseite mit oder ohne rutschhemmender Oberfläche
- normal- und hochverdichtet
- Brandschutzklasse B1 und B2 möglich
- Nut- und Federverbindung aus Holz und / oder Stahl

Gitterroste

- in unterschiedlichen Maßen, Belastungen, Maschenweiten und Ausführungen
- aus brandschutztechnischen Gründen oder für eine Belüftung/Entrauchung notwendig
- für besonders hohe Traglasten auf den Kommissionierwegen
- hohe Lichtdurchlässigkeit



Fachbodenregale
Stecksystem

Fachbodenregale
Schraubsystem

Fachbodenregale
Büro



roh



Unterseite
weiß



Gitterroste
in unterschiedlichen
Ausführungen

Weitspanregale

Palettenregale



Dekor grau
Antislip



Dekor „Stone“
Antislip



Dekor uni grau
Antislip

Kragarmregale

Fachbodenregale
Stecksystem

Fachbodenregale
Schraubsystem

Fachbodenregale
Büro



Weitspannregale

Palettenregale

Kragarmregale



Regalanlagen & Bühnen

Beleuchtung

durch moderne LED-Technik

- ideale Beleuchtung der Laufwege
- flexibel einzusetzendes Beleuchtungssystem
- energiesparende Lösungen durch den Einsatz von Bewegungsmeldern möglich
- verschiedene Lichtleistungen und Lichtfarben möglich
- LED-Röhren mit Längen von 600 mm bis 2.400 mm
- Reihenschaltung mit bis zu 20 Röhren möglich
- schnelle und einfache Aufhängung mittels Magnethalter

Lastenaufzüge

für professionellen Einsatz

- Lastenheber und Lastenaufzüge vereinfachen den unbemannten Vertikaltransport von Ware in die oberen Geschosse
- Hubhöhe bis zu 12 Meter
- Lastenheber befördern bis zu 500 kg
- Lastenaufzüge mit einer Nutzlast bis 3.000 kg
- äußerst wartungsarme Lastenaufzüge, dadurch vermeiden Sie unnötig lange Stillzeiten und Wartungskosten

Zaunanlagen

zur Trennung von Lagerbereichen

- stabile und flexible Maschinenschutzgitter, Lager- und Industrierwände
- schnelle und einfache Trennung von Lagerbereichen
- zur Schaffung von Nachtanlieferungen (siehe Foto)
- in verschiedenen Maschenweiten lieferbar
- Standardoberfläche: verzinkt, RAL-Farben auf Anfrage lieferbar



Fachbodenregale
Stecksystem

Fachbodenregale
Schraubsystem

Fachbodenregale
Büro

Abschließbare Bereiche

für den Schutz Ihrer Ware

- verschließbare Türen bieten Schutz vor unberechtigtem Zutritt in sensible Lagerbereiche
- robuste Stützen und stabile Türen
- Türanschlag unter Berücksichtigung der Fluchtwege montierbar
- Schwenktüren in einfacher und doppelter Ausführung
- einseitige- oder doppelseitige Schiebetüren
- Fluchttüren mit Durchgreifschutz möglich



Weitspannregale

Palettenregale

Kragarmregale

» Mehrgeschossige Regalanlagen

modular & kompatibel





Mit mehrgeschossigen Regalanlagen von SCHULTE Lagertechnik erreichen Sie eine Vervielfachung der Lagerkapazität. Die effizienten Lösungen führen zu einer optimalen und wirtschaftlichen Raumnutzung auf verschiedenen Ebenen. Nutzen Sie dabei alle Vorteile des SCHULTE Lagertechnik Stecksystems, inklusive der optimalen Fachhöhen durch die Kombination aus der 25 mm-Kante der **MULTIplus**-Fachböden und der 25 mm-Rasterlochung sowie des vielfältigen Zubehörs.

Auf Wunsch kann eine spätere Aufstockung Ihres Lagers bei der Planung berücksichtigt werden. Die Bauweise erlaubt eine mehrgeschossige Bauweise.

Auf einen Blick:

- gleichzeitige Kommissionierung auf mehreren Ebenen ermöglicht eine schnellere Auftragsbearbeitung
- Höhen bis 13 Meter
- alle Vorteile des SCHULTE Lagertechnik-Stecksystems nutzbar
- Ebenen im Raster von 25 mm verstellbar
- Fachlasten 85 kg, 150 kg, 250 kg und 330 kg (mit Unterzügen bis 410 kg möglich)
- Bodentiefen 300, 400, 500, 600 und 800 mm
- variable Fachbodenbreiten: 750, 1.000, 1.300 und 1.500 mm
- mehrgeschossige Bauweise (2-, 3- oder 4-geschossig)
- verzinkt oder kunststoffpulverbeschichtet



Mehrgeschossige Regalanlagen

Fachbodenregale



» Räume clever nutzen

Kombinationen aus Regalanlagen und Stahlbau

MULTIplus Fachböden

- Fachlasten 85, 150, 250 und 330 kg (steigerbar bis 410 kg)
- Ebenen im Raster von 25 mm verstellbar
- **MULTIplus** Fachböden mit 25 oder 40 mm Kantenhöhe
- variable Fachbodenbreiten: 750, 1.000, 1.300 mm
- einzigartige Flexibilität der Höhenverstellbarkeit und dadurch höchstmögliche Ausnutzung des Regalvolumens

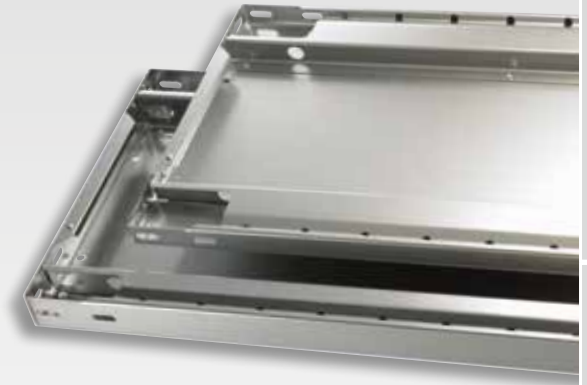

Fachbodenregale
Stecksystem

Fachbodenregale
Schraubsystem

MULTIplus T-Profil-Rahmen

- T-Profil-Rahmen einteilig bis 7.500 mm Höhe
- Ebenen im Raster von 25 mm verstellbar
- kombinierbar mit Vollblech-, Lochblech-, Drahtgitter-Seitenwänden
- Regaltiefen von 300, 400, 500, 600 und 800 mm, als Doppelregal auch Tiefen bis 1.600 mm möglich



Fachbodenregale
Büro

Oberflächen in vielfältiger Auswahl

Eine große Farbauswahl ermöglicht auch die Umsetzung der firmeneigenen Hausfarben im Lager- oder Verkaufsraum. Weitere Farben auf Anfrage.

Ausführungen T-Profil-Rahmen:



sendzimir-
verzinkt

RAL 7035
lichtgrau

RAL 5010
enzianblau

RAL 3000
feuerrot

schwarz

Ausführung Fachböden:



sendzimir-
verzinkt

RAL 7035
lichtgrau

SPRINKLERplus Brandschutzboden

für Regalanlagen mit besonderen Anforderungen

- Fachlast bis 100 kg
- mit 40 mm Kantenhöhe
- der Fachboden entspricht der VdS-Richtlinie CEA4001: mindestens 50 % der gesamten Fläche als offene Fläche
- verzinkt oder pulverbeschichtet
- wasserdurchlässig - für den Einsatz mit Sprinkleranlagen
- luftdurchlässig für eine bessere Luftzirkulation und lichtdurchlässig für eine höhere Lichtausbeute



Ab 500 Stück pro Sorte lieferbar.

Weitspannregale

Palettenregale

Kragarmregale

Regalanlagen & Bühnen



» Kompaktes Auftreten im Corporate Design

Die Sache ist eigentlich klar: je größer ein Lager, desto mehr Platz zum Wachsen. Doch was, wenn der Raum ausgereizt ist? Dann heißt es: Prozesse optimieren und die Effizienz der Abläufe steigern. So geschehen für den Kunden „Turbo-Mot“ in seiner Spezialwerkstatt für Turbolader.

Aufbereitete Turbolader sind gefragt. Ein Grund zur Freude für das ostwestfälische Unternehmen Turbo-Mot. Aber auch für Wachstumsschmerzen, denn das Lagersystem genügte einem Jahresvolumen von 7.500 Turboladern einfach nicht. Es stockte im Lager und bei den Arbeitsabläufen.

Gemeinsam mit dem Kunden entwickelte SCHULTE Lagertechnik eine Lösung, die sowohl eine optimale Nutzung der vorhandenen Lagerflächen als auch eine attraktive Optik der Regalanlage implizierte. Mit der Errichtung eines neuen, zweigeschossigen Lagerblocks, auf einer Grundfläche von 110 m² wurde wieder Platz

für Wachstum geschaffen. Die Lagerfläche wurde mit diesem Konzept auf 700 m² vergrößert. Vom Wareneingang bis zur Abholung wurde alles in zwei separate Regalsysteme, teils staubdicht, integriert. Die Laufwege wurden reduziert, die Arbeitsplätze rückten direkt an das Lager und die Mitarbeiter haben alles schneller griffbereit als zuvor.

Die neue Ordnung hat auch eine Signalwirkung auf Kunden. Sie sehen, dass Ordnung und Sauberkeit herrschen. Als besonderer Clou wurde zudem die komplette Anlage mit Vollblech-Rückwänden und Seitenwänden in den Hausfarben der Firma ausgestattet. Dadurch ist eine „rote Box“ entstanden, die den Mitarbeitern ein modernes Arbeitsumfeld bietet. Für die Firma Turbo-Mot GmbH ein wichtiges Argument bei der Gewinnung neuer Mitarbeiter und Auszubildender ... denn das macht Eindruck.



Auf einen Blick



Anforderungen

- » Erhöhung der Lagerkapazität in den vorhandenen Lagerflächen

Auftragsumfang

- » Beratung, Planung, Lieferung und Montage

Objektdaten

- » Ordnungssystem durch Trennbleche, Scannerschienen, etc. und Seitenteile sowie Rahmen in Hausfarbe
- » ca. 1.100 MULTiplus150 und MULTiplus250 Fachböden

Besonderheiten

- » 2-geschossige Anlage in der Hausfarbe Rot mit umlaufender weißer Abschlusskante

Nutzen

- » Größere Lagerkapazität und schnellere Auftragsabwicklung durch Zentralisierung der Anlage





» Viel Platz auf drei Etagen!

Die LHD Group Deutschland GmbH stattet Menschen verschiedenster Berufe mit passender Bekleidung und teils auch Ausrüstung aus. Eines der Kernsegmente ist der Bereich Fire. Unter dem Markennamen LION entwickelt und fertigt der Wesslinger Spezialist persönliche Schutzausrüstung sowie Tagesdienstbekleidung für Feuerwehren weltweit. Dass hier umfassendes Sicherheits-Know-how gefragt ist, liegt auf der Hand.

2018 entschied sich LHD, die internationale Firmenzentrale nach Wesseling zu verlegen und hier auch die bisherigen Lager in Osnabrück und Zwenkau in ein Zentrallager zusammenzuführen.

Eine besondere Herausforderung war es, das Projekt in relativ kurzer Zeit umzusetzen. Denn zunächst mussten verschiedene baurechtliche Hürden hinsichtlich Statik, Sicherheit und Brandschutz genommen werden. Auf Basis umfassender Projekterfahrung konnte SCHULTE hier zu Lösungen beitragen, mit der alle Baugenehmigungshürden genommen wurden.

In der Planung der Gesamtanlage kam es dann darauf an, ein Lager zu schaffen, das zunächst ausreichend Raum für knapp 500.000 Einzelartikel (Knöpfe, Hosen, Hemden, Schutzanzüge, Schuhe, Helme etc.) bietet. Aber nicht nur das. Selbstverständlich sollte auch das gesamte Warenhandling optimiert werden.

Im Ergebnis schlug SCHULTE Lagertechnik zwei Fachboden-Regalanlagen für die beiden LHD-Lagerhallen vor. Auf rund 2.750 m²-Hallenfläche sind zwei dreigeschossige MULTIplus-Fachboden-Anlagen entstanden. Die verfügen über 8.180 Regalfächer für Liegeware und Kleiderstangen mit einer Länge von insgesamt 2.028 m für Hängeware.

Wichtig war es, um letztlich Waren schneller aus- und einlagern sowie Lieferzeiten für die Kunden verkürzen zu können, das Gesamtlager möglichst clever zu strukturieren. Um den Warenfluss zu beschleunigen, haben die SCHULTE Projektgenieure einfache und kurze





Warenwege geschaffen. Kommt Neuware rein, wird sie mit dem Gabelstapler zu den Anlagen gefahren. Muss sie in die oberen beiden Etagen, fährt der Gabelstapler die Ware hoch und übergibt sie per Kippschleuse. Die Ware muss also nicht mehr händisch nach oben getragen werden.

Die einzelnen Regalfelder und Flure sind so angeordnet, dass bei der Kommissionierung Wege in S-Linienform gelaufen werden können. Auch das spart Zeit und entlastet die LHD-Mitarbeiter*innen. Um die kommissionierte Ware einfach ins Erdgeschoss und zum Versand zu transportieren, ist die Anlage mit einem Warenlift ausgestattet. Auch das ist eine clevere SCHULTE Idee.

Spannend war die Montage der Anlage. Weil der Warenumzug schnell vonstatten gehen musste, stand nicht viel Aufbauzeit zur Verfügung. Über 12 Wochen arbeiteten die SCHULTE Monteure mit Hochdruck an der Realisierung des Großprojektes, in dem letztlich über 200 t Material verbaut wurden. Täglich brachten SCHULTE Lkw neues Material, das vor Ort vormontiert, gelagert und endmontiert werden musste. Nach Fertigstellung der ersten Anlage begann LHD mit dem Einräumen der Ware. Parallel montierte SCHULTE die zweite Regalanlage. Das war letztlich nur durch eine enge Abstimmung und gute Kommunikation möglich.

Auf einen Blick



Anforderungen

- » Umsetzung einer Regallösung für ein neues Zentrallager
- » Schaffung von Lagerplatz für knapp 500.000 Einzelartikel für Liege- und Hängeware
- » schnelle, ergonomische Warein- und auslagerung mit kurzen Kommissionierungswegen

Auftragsumfang

- » Beratung, Planung, Lieferung und Montage

Objektdaten

- » dreigeschossige MULTiplus-Fachbodenanlagen auf 2.750 m²-Fläche und einer Höhe von 7,50 m
- » 8.180 Regalfächer (Liegeware)
- » 2.028 m Kleiderstangen (Hängeware)
- » Einbindung von Stahl- und Portalbau
- » Warenübergabe erfolgt über Kippschleusen
- » Einbindung einer Liftanlage

Besonderheiten

- » Strenge Bauauflagen (Statik, Sicherheit, Brandschutz)
- » Aufbau der zweiten Anlage im laufenden Betrieb

Nutzen

- » zentrale Lagerung des gesamten LHD-Warenportfolios
- » hohe Übersichtlichkeit, schnelles Auffinden
- » schnelles Ausliefern, kürzere Lieferzeiten, höhere Kundenzufriedenheit



» Systembühnen und Stahlbaubühnen

modular, erweiterbar, belastbar





Mit den Systembühnen und Stahlbaubühnen von SCHULTE Lagertechnik erreichen Sie eine Vervielfachung der Lagerebene bei gleicher Grundfläche. Gleichzeitig ermöglichen Sie Ihnen eine Nutzung als Kommissionier- und Lagerfläche.

Eine Optimierung der Stützenraster sorgt für bedarfsgerechte Spannweiten. Die Systembühnen sind zudem wiederverwendbar. Sie sind demontierbar und lassen sich an anderer Stelle wieder aufbauen und sind auf die neuen Begebenheiten anpassbar. Die Bauweise erlaubt eine Umsetzung bis zur 4-Geschossigkeit.

Auf einen Blick:

- Stützhöhen bis 12 Meter
- Belastungen bis 2.000 kg/m²
- Stützenabstände bis 9 Meter realisierbar
- kaltgewalzte Profile
- mehrgeschossige Bauweise möglich (2-, 3- oder 4-geschossig)
- verzinkt oder kunststoffpulverbeschichtet



» Lagerbühnen

modular, erweiterbar, belastbar



Hauptträger

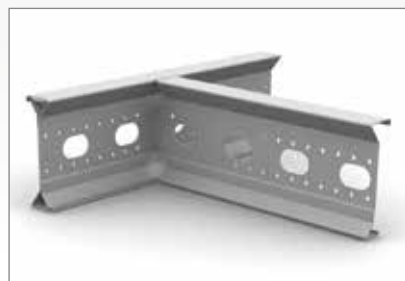

Nebenträger

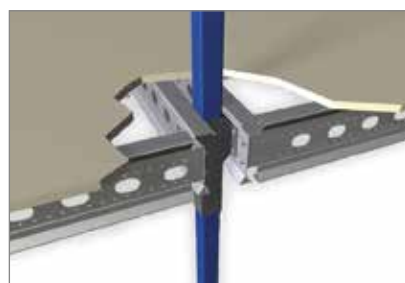

Stützen

» Systembühnen

aus kaltgewalzten Profilen

- Haupt- und Nebenträger aus kaltgewalzten Profilen
- Bühnenprofile mit Systemlochung
- Belastungen von 250 kg/m² bis zu 2.000 kg/m² möglich
- Stützhöhen bis 12 Meter
- Stützenabstände bis 9 Meter realisierbar
- verschiedene Bühnenbeläge möglich (Spanplatte, Gitterroste, etc.)
- Standardoberflächen: verzinkt und pulverbeschichtet
RAL 5010 enzianblau, RAL 7035 lichtgrau,
RAL 1007 narzissengelb, RAL 7016 anthrazitgrau,
andere Farben auf Anfrage



Oberflächen

Eine große Farbauswahl ermöglicht auch die Umsetzung der firmeneigenen Hausfarben im Lager- oder Verkaufsraum. Weitere Farben auf Anfrage.

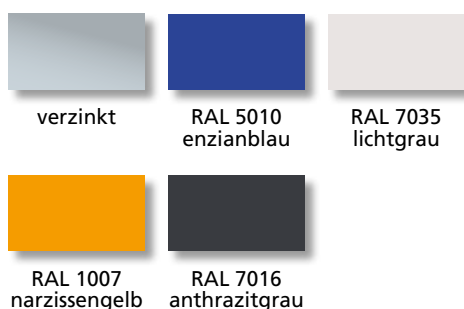

Rammschutz

Beim Einsatz von Flurförderfahrzeugen unter der Systembühne sollte diese mit einer Rammschutz-Lösung geschützt werden.



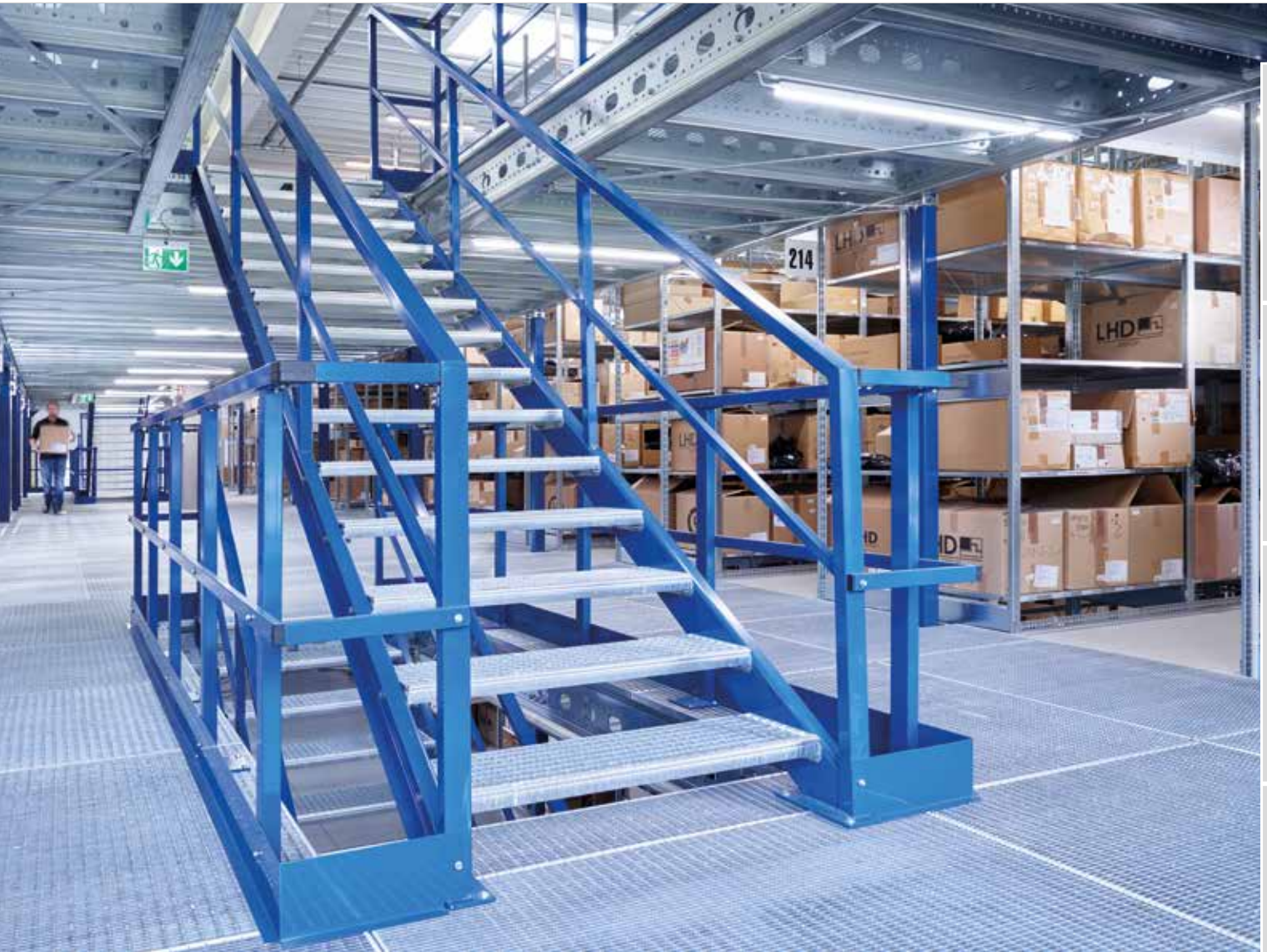

Fachbodenregale
Stecksyst.ystem

Fachbodenregale
Schraubsystem

Fachbodenregale
Büro

Weitspannregale

» Stahlbaubühnen maßgeschneidert & robust

- individuell zugeschnitten nach Kundenwunsch
- zahlreiche Zubehör- und Ausstattungsvarianten
- Anpassung der Belastbarkeit durch unterschiedliche Dimensionierung der Stahlträger sowie verschiedene Bühnenbeläge, z. B. Spanplatten oder verzinkte Gitterroste
- warm- oder kaltgewalzte Ausführung wählbar
- Standardfarbe blau, andere Farben auf Anfrage



Palettenregale

Kragarmregale



» Sicher und kompakt Systembühne in Kubus-Bauweise

Im Business-to-Business gewinnt der After Sales-Service immer mehr an Bedeutung. Wächst ein Unternehmen, steigen die Anforderungen. Gerade wer auf Weltmärkten aktiv ist, muss die eigenen Prozesse den sich ständig wandelnden Rahmenbedingungen anpassen.

Dieser Herausforderung stellte sich auch ein Apparate- und Anlagenbauer im Bereich der Umwelttechnik. Das mittelständische Unternehmen will mit exzellenten Serviceleistungen bei Kunden punkten und damit die Basis für langjährige Partnerschaften legen. Dafür sollen sämtliche After-Sales-Leistungen aus einer Hand kommen, kurze Wege und schnelle Reaktionszeiten inklusive.

Damit der Anlagenbauer alle Kunden rund um den Globus schnell mit Ersatzteilen versorgen kann, hat er sein Lager neu konzipiert. Ziele waren, mehr Platz für mehr Teile zu schaffen, schnellere Abläufe zu realisieren und sich die Möglichkeit offen zu halten, auf neue Situationen flexibel reagieren zu können.

Bei der Bedarfsanalyse vor Ort wurde schnell ein Lager auf Basis von Systembühne, Fachboden- und Paletten-

regalen als ideale Lösung ermittelt. Durch eine dreigeschossige Bauweise lässt sich jetzt die Raumhöhe der bestehenden Halle voll ausnutzen. Die Belastbarkeit der Bühne beträgt 1.000 kg pro Quadratmeter. Der kompakte Kubus, mit einer Grundfläche von 264 m², bietet Platz zum Lagern auf 764 m². Das macht eine Verdreifachung der Lagerfläche aus. Bereits bei der ersten realisierten Ausbaustufe konnten durch den zusätzlich gewonnenen Raum große Lagerreserven geschaffen werden.

In dem Kubus finden sich auf engstem Raum alle Teile an einem Ort. Zwei Treppen und Übergabestationen mit selbstschließenden Schwenktoren erleichtern es den Mitarbeitern, schnell die benötigten Artikel zu finden. Für die Schnelldreher sind keine langen Wege mehr nötig: Sie lagern griffbereit im Erdgeschoss.

Zur Lagerung der Kleinteile kamen 1.700 **MULTIplus250** Fachböden zum Einsatz. Im Stecksystem ermöglichen sie eine schnelle Reaktion, falls sich die Anforderungen einmal ändern. Farblich hatte der Kunde freie Wahl: Die Stahlteile sind in RAL 7035 lichtgrau gehalten, die Spanplatten sind mit der Anti-Slip-Oberfläche „Stone“ versehen, wobei die Unterseite in den Geschossen weiß ist,



was die Lichtausbeute erhöht. Um die Ware vor unberechtigtem Zugriff zu schützen, wurde das Erdgeschoss komplett durch Gitterabtrennungen verschlossen. Der Zugang ist nur durch ein zwei Meter breites Schiebetor möglich, das durch eine Zugangskontrolle gesichert ist.

Mit der individuellen Lösung auf Basis der kompakten Systembühne konnte der Anlagenbauer seine zur Verfügung stehende Lagerfläche verdichten und eine erweiterungsfähige, zukunftsichere Lagerlösung schaffen. Sie ist Basis und Voraussetzung für eine effiziente Ersatzteil-lieferung und einen perfekten Rundum-Service auf der ganzen Welt.



Auf einen Blick



Anforderungen

- » Ausnutzung der Raumhöhe durch dreigeschossige Bauweise und dadurch Verdreifachung der Lagerfläche

Auftragsumfang

- » Beratung, Planung, Lieferung und Montage

Objektdaten

- » zweigeschossige Systembühne mit einer Belastbarkeit von 1.000 kg/m²
- » 2 Treppen und Übergabestationen mit selbstschließenden Schwenktoren
- » ca. 1.700 MULTiplus250 Fachböden

Besonderheiten

- » Erdgeschoss komplett durch Gitterabtrennungen verschlossen; Zugang durch 2.000 mm breites Schiebetor

Nutzen

- » Zugangskontrolle im Erdgeschoss
- » enorme Lagerplatzverdichtung durch 3 Etagen und kompakte Kubus-Bauweise



» Lagern und präsentieren in einzigartigem Ambiente

Mit einem modernen Shopkonzept lässt sich auch im stationären B-to-B-Handel Wachstum erzielen. Das beweist der Produktionsverbindungshändler Coenen, der gemeinsam mit SCHULTE Lagertechnik seinen Verkaufsraum in Neuss komplett neu gestaltet und die Verkaufsfläche auf 1.300 m² vergrößert hat.

Seitdem werden hier nicht nur alle Artikel in ausreichender Anzahl vorgehalten, sondern über die Art der Warenpräsentation starke Kaufanreize für den Kunden geschaffen. Zentrales Gestaltungselement dafür ist die Systembühne von SCHULTE Lagertechnik. Im Baukastenprinzip wurde in der Coenen-Halle entlang der Wände eine Galerie in U-Form errichtet und somit eine zusätzliche Ausstellungsfläche geschaffen. Mit einer Spezialkonstruktion sind die Geländer vollständig aus Glas und Edelstahl ohne jegliche Stützen. Weil die Absperrung durchsichtig ist, lässt sich von unten das obere Geschoss mit den dort präsentierten Artikeln einsehen. Entstanden ist durch

diese Umsetzung ein moderner, mit Tageslicht durchfluteter Verkaufsraum, der im hochwertigen Industrie-Design aus Stahl und Glas den Trend der Zeit aufnimmt und die angebotene Ware optimal in Szene setzt.

Der neue Shop ist Verkaufsstelle und Showroom in einem, der die Produktwelt von Coenen erlebbar macht. Damit repräsentiert der Shop die Identität des Unternehmens und spielt eine wichtige Rolle in der Unternehmensstrategie.

Bei der modernen architektonischen Gestaltung fiel die Wahl, durch die Beratung von SCHULTE Lagertechnik, auf die Systembühne als zentrales Gestaltungselement für den Shop. Durch das außergewöhnliche Konzept wurde nicht nur eine zusätzliche Ausstellungsfläche von 331 m² erzielt, sondern dank der Spezialanfertigung der Spagat zwischen Funktionalität und gehobenem industriellen Design realisiert.



Auf einen Blick



Anforderungen

- » effiziente Raumnutzung und Vergrößern der Verkaufs- und Lagerflächen
- » Einsehbarkeit der oberen Lagerebene für die neue Arbeitsschutzausstellung

Auftragsumfang

- » Beratung, Planung, Lieferung und Montage

Objektdaten

- » Systembühne von SCHULTE Lagertechnik mit 1.200 kg Tragkraft pro Quadratmeter und große Spannweiten für wenige Stützen auf der unteren Ebene

Besonderheiten

- » Ganzglasgeländer ohne Stützen, anspruchsvolles Design durch Edelstahlhandläufe
- » großzügige Treppenaufgänge mit massiven Eichenholzstufen

Nutzen

- » Vergrößerung der Verkaufs- und Lagerfläche um 331 m²
- » verkaufsförderndes Ambiente durch anspruchsvolles Design im industriellen Look



» Sicherheit muss sein

Lagereinrichtungen in Deutschland müssen jährlich auf ihre Betriebssicherheit überprüft werden. SCHULTE Lagertechnik unterstützt seine Kunden dabei mit verbandsgeprüften Regalinspektoren.



Hier treffen sich logistische Kreisläufe. Waren kommen herein und gehen heraus, werden verpackt und eingelagert. Kaum ein anderer Ort im Unternehmen, an dem so viel Eile herrscht, reibungslose Abläufe so wichtig sind wie im Lager. Wo vielfältige Arbeitsprozesse ineinandergreifen, Menschen arbeiten, hochwertige oder sensible Güter bewegt werden, ist Sicherheit oberstes Gebot. Das ist eine Frage der Verantwortung gegenüber Mitarbeitern, Umwelt und Unternehmenswerten.

Diese Sicherheit fordern die europäische Norm DIN EN 15635 und die Betriebssicherheitsverordnung sowie die DGUV Regel 108-007 (BGR 234) von Lagerbetreibern in Deutschland ein. Vorgeschrieben ist eine jährliche Inspektion der Lagereinrichtungen durch fachkundige Personen. Sie soll helfen, Schäden zu erkennen, Unterbrechungen im Arbeitsablauf und Arbeitsunfälle zu vermeiden sowie Werte zu wahren. Davon profitieren sollen alle Beteiligten.

Wir bauen Lager und inspizieren sie

Wir kennen uns aus mit Regalsystemen und den Lagern unserer Kunden. Da lag es nahe, die Lagerinspektion zu übernehmen. Also haben wir Mitarbeiter von SCHULTE Lagertechnik beim Verband für Lagertechnik zu „verbandsgeprüften Regalinspektoren“ ausbilden lassen. Bei Bedarf können sie direkt bei uns angefordert werden und nehmen ihr Lager genau unter die Lupe.

Die Inspektion erfolgt im laufenden Betrieb als Sichtkontrolle. Das soll die Unterbrechungen im Ablauf auf das Notwendigste reduzieren. Ihr Gegenstand ist die Einhaltung von Vorschriften zu Schutzmaßnahmen, Regalbauteilen und Beladung. Wichtig ist, dass die Sicherheitsrichtlinien gemäß DGUV Regel 108-007 (BGR 234) und DIN EN 15635 befolgt werden. Auch auf sichtbare Schäden, Verformungen oder fehlende Bauteile werden die Regale kontrolliert.

Ergebnisse ohne bürokratischen Aufwand

Stellen sie Schäden fest, markieren unsere Inspektoren diese direkt vor Ort und geben Empfehlungen, wie die Sicherheit wiederhergestellt werden kann. Ein erstes Ergebnis kann sofort vor Ort besprochen werden.

Ein standardisiertes Inspektionsprotokoll ermöglicht den Regalinspektoren von SCHULTE Lagertechnik ein systematisches Abarbeiten der Inspektionskriterien und stellt sicher, dass alle Kriterien überprüft werden. Auf seiner Grundlage entsteht ein detailliertes Inspektionsprotokoll, das der Lagerbetreiber zusammen mit der Inspektionsplakette als Nachweis der Inspektion erhält.

Prüfpflichtige Regalsysteme aus Stahl

- Fachbodenregale
- Palettenregale
- Kragarmregale
- Einfahrregale
- Durchfahrregale
- Durchlaufregale
- mehrgeschossige Anlagen



Im Folgenden finden Sie Erklärungen von fachspezifischen Begriffen aus der Lagertechnik und Metallverarbeitung.

Belastungsschilder

Belastungsschilder werden zusammen mit den Montage- und Bedienungsanleitungen jeder Sendung beigelegt.

Blechlager-Regal

Im Blechlagerregal können Standard-Blechtafeln senkrecht eingelagert werden. Eine regalbreite Stahlrolle sichert das leichte Einschieben und Herausziehen der Blechtafeln.

Büroregale

Büroregale werden im Archiv zur Lagerung von Ordnern und Akten eingesetzt. Es werden sowohl das Steck- als auch das Schraubsystem eingesetzt.

Doppelregalzeile

Zwei Regalzeilen, die Rücken an Rücken angeordnet sind. Bei der beidseitigen Nutzung wird mit Kreuzstreben ausgesteift (Beispiel: Seite 36). Bei der Nutzung der gesamten Regaltiefe werden die Regale mit Längensriegeln ausgesteift (Beispiel: Seite 38).

Durchsetzfügen (Toxen)

Das Durchsetzfügen ist ein umweltfreundliches Produktionsverfahren, um Bleche form- und kraftschlüssig miteinander zu verbinden. Es ersetzt das Schweißen.

Produktionsverfahren:

Das Durchsetzfügewerkzeug besteht aus einem Stempel und einer Matrize. Die zu verbindenden Bleche werden durch den Stempel ähnlich wie beim Tiefziehen unter plastischer Deformation in die Matrize gedrückt. Durch eine spezielle Gestaltung der Matrize entsteht eine druckknopfähnliche Form, die die Bleche form- und kraftschlüssig miteinander verbindet.

Ebenen

Als Ebenen bezeichnet man die übereinanderliegenden Lagerflächen.

Eckwinkel

Mit Eckwinkeln werden Regalsysteme im Schraubsystem in Tiefen- und Breitenrichtung stabilisiert und ausgesteift (siehe Seite 120, 133).

Einfachregalzeile, einseitig nutzbar

Ein Regal mit einfacher Stellplatztiefe – einseitig nutzbar oder zugänglich. Einfachregalzeilen werden zumeist mit Kreuzstreben ausgesteift. Häufigste Anwendung: Regalzeilen, die vor einer Wand aufgebaut werden.

Einfachregalzeile, beidseitig nutzbar

Ein Regal mit mehrfacher Stellplatztiefe – beidseitig nutzbar und zugänglich. In der Regel werden Einfachregalzeilen, die beidseitig genutzt werden, mit Längensriegeln ausgesteift. Dadurch wird ein freier Zugriff auf das Lagergut gewährleistet. Häufigste Anwendung: Regalzeilen, die frei im Raum aufgestellt werden.

Fachbodenregale

Beim Fachbodenregal erfolgt die Lagerung auf Fachböden über mehrere Ebenen pro Feld. Die Bedienung erfolgt per Hand. Fachbodenregale werden auch in mehrgeschossigen Regalanlagen eingesetzt.

Fachlast

Die Fachlast ist die Last, mit der ein einzelner Fachboden / eine Lagerebene maximal belastet werden darf. Die Last muss auf dem Fachboden gleichmäßig verteilt werden (siehe auch Feldlast).

Fädelstäberegale

Dieses System ist für die Lagerung von losen Dokumenten, Akten und Formularen entwickelt worden. Die eingesetzten Fädelstäbe verhindern das Herausfallen und bieten eine übersichtliche Sortierung der Schriftstücke. Optimal für laufende Vorgänge und schnellen Zugriff im Tagesgeschäft von Behörden, Gerichten, Agenturen, Kanzleien, Arztpraxen etc.

Feldlast

Die Feldlast ist die maximale Tragfähigkeit eines Regalfelds und ist abhängig von der Kombination der eingesetzten Rahmen und Ebenen. Die Summe der Fachlasten darf die angegebene Feldlast nicht übersteigen (siehe auch Fachlast).

Feuerverzinkung

Unter Feuerverzinkung versteht man das nachträgliche Überziehen von Stahlteilen mit einem massiven, metallischen Zinküberzug durch Eintauchen der vorbehandelten Stahlteile in eine Schmelze aus flüssigem Zink, dessen Temperatur bei zirka 450° C liegt.

GS-Zeichen

Das Siegel „Geprüfte Sicherheit“ (GS-Zeichen) bescheinigt, dass ein Produkt den Anforderungen des Geräte- und Produktsicherheitsgesetz (GPSG) entspricht. Diese sind zum Beispiel in Unfallvorschriften der Berufsgenossenschaften, DIN- und EN-Normen oder anderen allgemein anerkannten Regeln der Technik konkretisiert. Bei der GS-Prüfung wird überprüft, ob das Produkt die Anforderungen des GPSG einhält.

Holme

Im Palettenregal werden Paletten in der Regel auf einem vorderen und einem hinteren Träger (Holm) gelagert, die zusammen die Lagerebene bilden. Diese werden mit unterschiedlichen Stärken und Tragfähigkeiten dem Lagergut bzw. dem Gewicht der Paletten angepasst. Um geschlossene Lagerebenen bilden zu können (z. B. um in Kommissionierbereichen Ware ohne Paletten lagern zu können), sind optional Auflagen aus Stahl oder Holz lieferbar.

IPE-Profile

IPE-Formstahlträger sind warmgewalzte, stabile Stahlträger mit mittlerem I-Profil und parallelen Innenflächen der Flansche (nach DIN 1025 Teil 5). Sie lassen sich durch unterschiedliche Größen individuell an die benötigten Tragfähigkeiten und Anforderungen anpassen. Sie werden beim Bau von Lagerbühnen und Kragarmregalen von SCHULTE Lagertechnik eingesetzt.

Kfz-Regale

Kfz-Regale sind speziell auf die Anforderungen der Kfz-Branche abgestimmte Regale. Diese basieren auf Fachbodenregalen im Stecksystem. Spezielle Reifentraversen ermöglichen eine reifenschonende Lagerung.

Kragarm

Ein Kragarm ist ein am Ständer befestigter Ausleger zur Aufnahme des Lagerguts (z. B. Langgut wie Holzstapel, Rohre usw.). Der Kragarm ist je nach Regaltyp fest mit dem Ständer verschweißt oder wird am Ständer verschraubt (und ist somit in der Höhe verstellbar).

Kragarmregale

Kragarmregale bestehen aus senkrechten Regalständern, an denen Kragarme befestigt sind. Diese Regalkonstruktion dient zur Aufnahme von Langgut (zum Beispiel Rohre, Stab-Bündel, Hölzer oder Eisenträger).

Montage- und Bedienungsanleitungen

Montage- und Bedienungsanleitungen liegen jeder Sendung bei. Ausserdem stehen diese auf unserer Homepage www.schulte-lagertechnik.de zum Download bereit.

Palettenregale

In Palettenregalen wird vorwiegend Ware gelagert, die auf Paletten oder in Gitterboxen gelagert wird. Palettenregale werden in der Regel mit Regalbediengeräten be- und entladen.

Pendelhefterregal

Einsatzbereich für diese speziellen Regale ist die hängende Lagerung von Pendelheftern und -taschen der beiden Systeme von Elba/Leitz oder Zippel. Verwendung finden diese insbesondere in Archiven von Behörden, Krankenhäusern, Kanzleien etc. Es können Pendelmappen für die Loseblatt-Ablage von Einzelakten eingehängt werden und Pendelordner für die geheftete Ablage von Sammelakten.

Pulverbeschichtung

Das Pulverbeschichten ist ein Beschichtungsverfahren, bei dem ein in der Regel elektrisch leitfähiger Werkstoff mit Pulverlacken beschichtet wird. Dabei wird das Pulver elektrostatisch auf den zu beschichtenden Untergrund aufgesprüht und anschließend im Ofen eingebrannt. Durch den Einbrennvorgang schmilzt das Pulver auf und der Vernetzungsvorgang beginnt. Bei einer vollständigen Vernetzung kommt es zu einer dauerhaften Anhaftung (rein mechanische Verklammerung). Spezielle Eigenschaften, wie z. B. Dichte, Vernetzungsgrad, Chemikalienresistenz oder Witterungsbeständigkeit können nach Rücksprache mit dem Lackhersteller gezielt eingestellt werden.

Rahmen

Zwei oder mehrere Stützen, die in Tiefenrichtung mit Aussteifungselementen (z. B. Tiefenriegel) verbunden sind und sich normalerweise über die ganze Tiefe des Regals erstrecken.

RAL-Gütezeichen

Produkte und Dienstleistungen mit RAL-Gütezeichen werden nach hohen Qualitätsstandards von der Gütegemeinschaft Lager- und Betriebseinrichtungen e. V. geprüft. Die Güte- und Prüfbestimmungen sind herstellerneutral und frei zugänglich. Sie sind verlässliche Garantien für eine hohe, gleichbleibende Produkt- und Dienstleistungsqualität.

Schraubsystem

Im Gegensatz zum Stecksystem werden die Fachböden an Winkelprofilen angeschraubt. Zur Aussteifung werden im Schraubsystem Eckwinkel verwendet (siehe auch Eckwinkel). Bei den Winkelprofilen können die Fachböden in einem Raster von 25 mm eingesetzt werden. Eine optimale Ausnutzung der Regalhöhe wird beim Einsatz von Fachböden mit einer 25 mm Kantenhöhe erreicht.

Sendzimirverzinkung

Spezielles Verfahren zur Herstellung einer robusten Materialoberfläche. Metallbänder durchlaufen ein Zinkbad. Mit dieser Oberfläche lassen sich die Metallbänder umformen und bearbeiten, ohne dass die Beschichtung abspringt oder beschädigt wird.

Stecksystem

Das Stecksystem besteht aus T-Profil-Rahmen und Fachböden. Die Fachböden werden mit Fachbodenträgern am T-Profil-Rahmen eingehängt. Die Fachböden lassen sich werkzeugfrei lösen und können jederzeit im Höhenraster an das Lagergut angepasst werden.

Bei den T-Profil-Rahmen können die Fachböden in einem Raster von 25 mm eingesetzt werden. Eine optimale Ausnutzung der Regalhöhe wird beim Einsatz von Fachböden mit einer 25 mm Kantenhöhe erreicht.

Systembühne

Die Systembühne ist ein modular aufgebautes System, bestehend aus Stützen und Haupt- und Nebenträgern, zur Erweiterung der Lagerfläche in mehrgeschossiger Bauweise.

Tafelregal

Das Tafelregal dient zur übersichtlichen Lagerung von Tafeln und Tafel-Reststücken unterschiedlicher Materialien und Größen. Eine offene Bauweise garantiert einen schnellen Zugriff.

Toxen

siehe *Durchsetzfügen*

T-Profil-Rahmen

Der Rahmen beim Stecksystem von SCHULTE Lagertechnik besteht aus Tiefenriegeln und T-Profilen. Durch die spezielle Abkantung der T-Profile wird eine besonders hohe Stabilität und Tragfähigkeit erreicht (siehe Seiten 80-83).

Umweltregale

Umweltregale dienen der Lagerung wassergefährdender Stoffe. Die Regale werden mit entsprechenden Auffangwannen ausgestattet, die der Übereinstimmungserklärung gemäß Bauregelliste A, Teil 1, DiBt, Berlin entsprechen.

Weitspannregal

Zur liegenden Lagerung von langem und sperrigem Lagergut werden Weitspannregale eingesetzt. So lassen sich mit den Weitspannregalsystemen von SCHULTE Lagertechnik Fachbreiten bis zu 2.500 mm realisieren.

M			
Magnetschilder	103		
Mittelschlag	157		
MULTIplus-Fachböden	78 - 79, 128, 154, 234		
MULTIplus-Set	41		
P			
Packtisch Z1	183		
Paletten-Fassregale	216 - 217		
Paletten-Komplettregale	198 - 199		
Palettenregale	192 - 221		
Pendelhefterregale	152, 153		
Profilklemme	88		
Profillager-Regal	219		
R			
Rahmen für Palettenregale	204		
Rahmenerhöhung für Palettenregale	206		
Rammschutz	207		
Räder-/Reifenregale	62 - 65		
Regalanlagen	244 - 265		
Regalbeschilderung	103, 215		
Regalboden (Aluminium / Edelstahl)	72		
Regalkästen	108 - 111		
Regalleitern	112 - 115		
Regalleitern – Zubehör	115		
Regalplatzetiketten	103, 215		
Regalzeilenschilder	103, 215		
Regalschublade	101		
Reifenregal – Distanzhalter	88		
Reifentraversen	87		
Reststück-Regal	218		
Riffelgummi für Schubladenblock	105		
Röllchenleisten-Bereitstellregal	51		
Rückwand (Vollblech) für Stecksystem	94		
Rückwand (Drahtgitter) für Stecksystem	95		
S			
Scannerschienen	103		
S-Haken	73		
Schrauben (Sechskant)	89, 133		
Schrauben (Linsen)	155		
Schienenanlagen für Regalleitern	115		
Schilder (Magnet)	103		
Schlitzwannen	106		
Schrägboden mit Trennbügel	48 - 49		
Schrägbodenregale	50		
Schrägbodenregal XL	50		
Schrägroll System (Kabeltrommel-Regal)	220		
Schraubanker für Stecksystem	85		
Schraubanker für Weitspannregal W 100	189		
Schraubsystem	116 - 135		
Schraubsystem – Komplettregale	124 - 127		
Schubladenblock	104 - 105		
Schubladenunterteilungen für Schubladenblock	106 - 107		
Schubladenregal	52		
SCHULTE GREEN	42 - 43		
Schüttgutleiste für Stecksystem	90		
Schüttgutmulden	99		
Schüttgutmulden-Regal	53		
Sechskantschrauben	89, 133		
Seitenführungen	48 - 49, 100		
Seitenwände (Drahtgitter) für Stecksystem	95		
Seitenwände (Lochblech) für Stecksystem	96		
Seitenblende (Lochplatte) für Stecksystem	97		
Seitenwände (Vollblech) für Stecksystem	94		
Sichtlagerkästen	109		
Sockelblende für Stecksystem	90		
Spanplattenauflage für Palettenregal	209		
Spannschloss	82		
SPRINKLERplus Brandschutzboden	259		
Stahlbaubühnen	266 - 273		
Stahlfuß – einfach für Schraubsystem	133		
Stahlpaneele für Palettenregale	210		
Ständerrahmen W 100	189		
Stecksets	41, 56 - 57, 62		
Steckstift für Kragarme	232		
Stecksystem	16 - 115		
Stecksystem – Komplettregale	23 - 41		
Stecktrennbleche für Schraubsystem	135		
Stecktrennbleche für Stecksystem	91		
Stecktrennbleche freistehend für Stecksystem	91		
Stirnwandabgrenzung	100, 158		
Systembühne	246 - 257		
T			
Tafel-Regal	218		
Tiefenauflagen für Palettenregale	212		
Tiefenriegel für Stecksystem	81		
Tiefenstege für Weitspannregal W 100	189		
T-Profile	81		
T-Profil-Rahmen	82 - 83		
Traversen für Z1 Weitspannregal	185		
Trennarne für Profillagerregal	219		
Trennbleche für Schüttgutmulde	99		
Trennbügel	100		
Trennführungen	100		
Trenngitter für Drahtkorb	53, 98		
Trennstege für Schlitzwannen	106		
Trennwand für Regalkästen	110		
U			
Umweltregale / Palettenregale	216 - 217		
Umweltregale / Stecksystem	68 - 71		
Umweltregale / Weitspannregale	190 - 191		
Universalträger	85		
Unterlegbleche für Palettenregale	206		
Unterlegbleche für W 100	189		
Unterlegplatte für T-Profil	85		
Unterteilungsrohr	52		
Unterzüge für Z1	185		
V			
Verriegelungsstange für Öllager	98		
Verstärkungsunterzug	79		
Vollblechrahmen	82		
Vollblech-Seitenwände für Stecksystem	94		
Vollblech-Seitenblende für Stecksystem	94		
W			
Wandbefestigung für Stecksystem	89		
Wandhalter für Reifen- / Felgenregal	89		
Wannenboden	69		
Wannenbodenregal	71		
Weinregal	54		
Weitspannregale	162 - 191		
Weitspannregal W 100	186 - 191		
Weitspannregal WS 2000	166 - 171		
Weitspannregal WS 3000	172 - 179		
Weitspannregal Z1	180 - 185		
Winkelprofile für Z1	185		
Winkelprofile für Schraubsystem	131		
Z			
Z1 Packtisch	183		
Z1 Weitspannregal	180 - 185		
Zentrierblech für Palettenregale	209		
Zwischenhalter für Leichtmetallrohr	115		

Ihre Notizen für eine clevere Lagerlösung

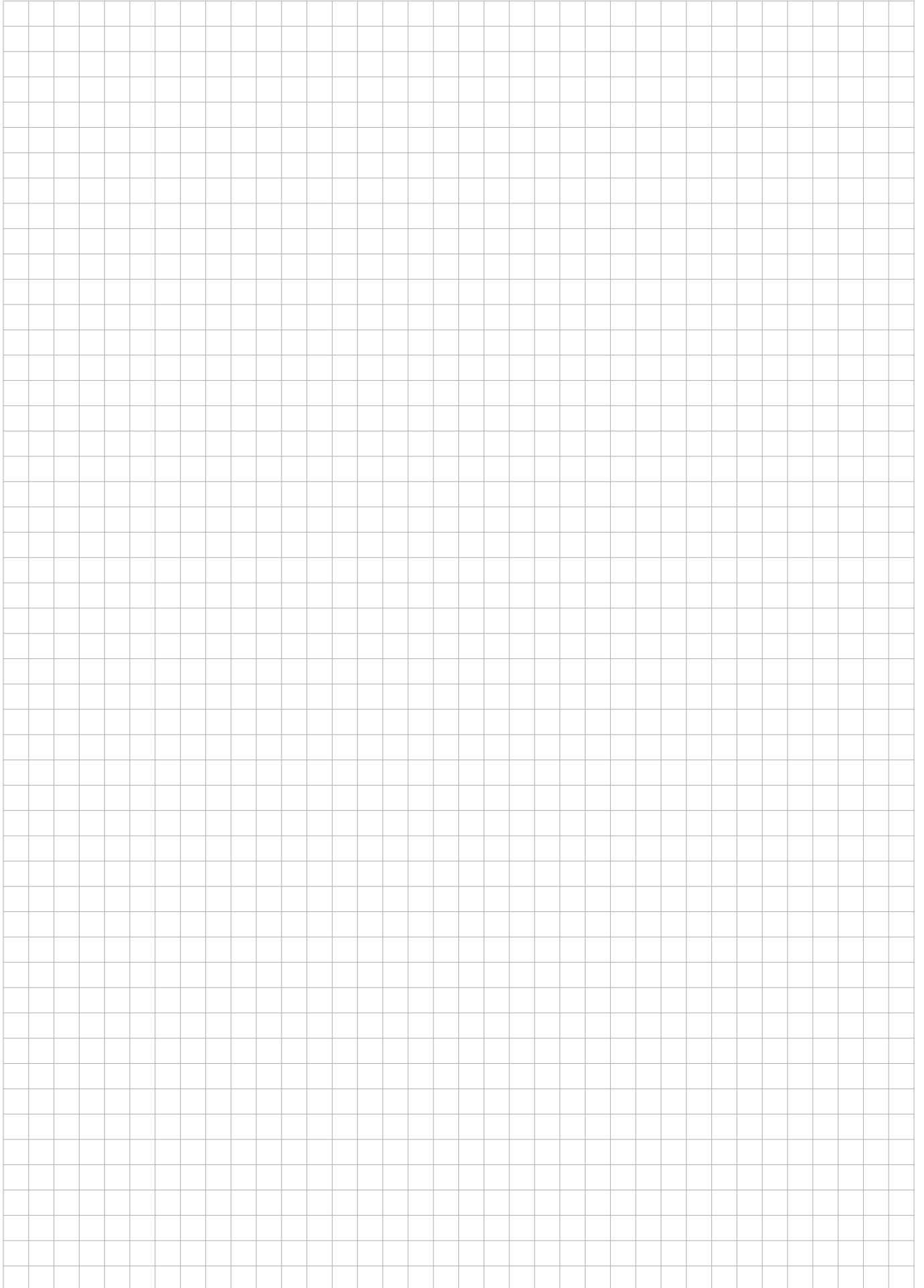

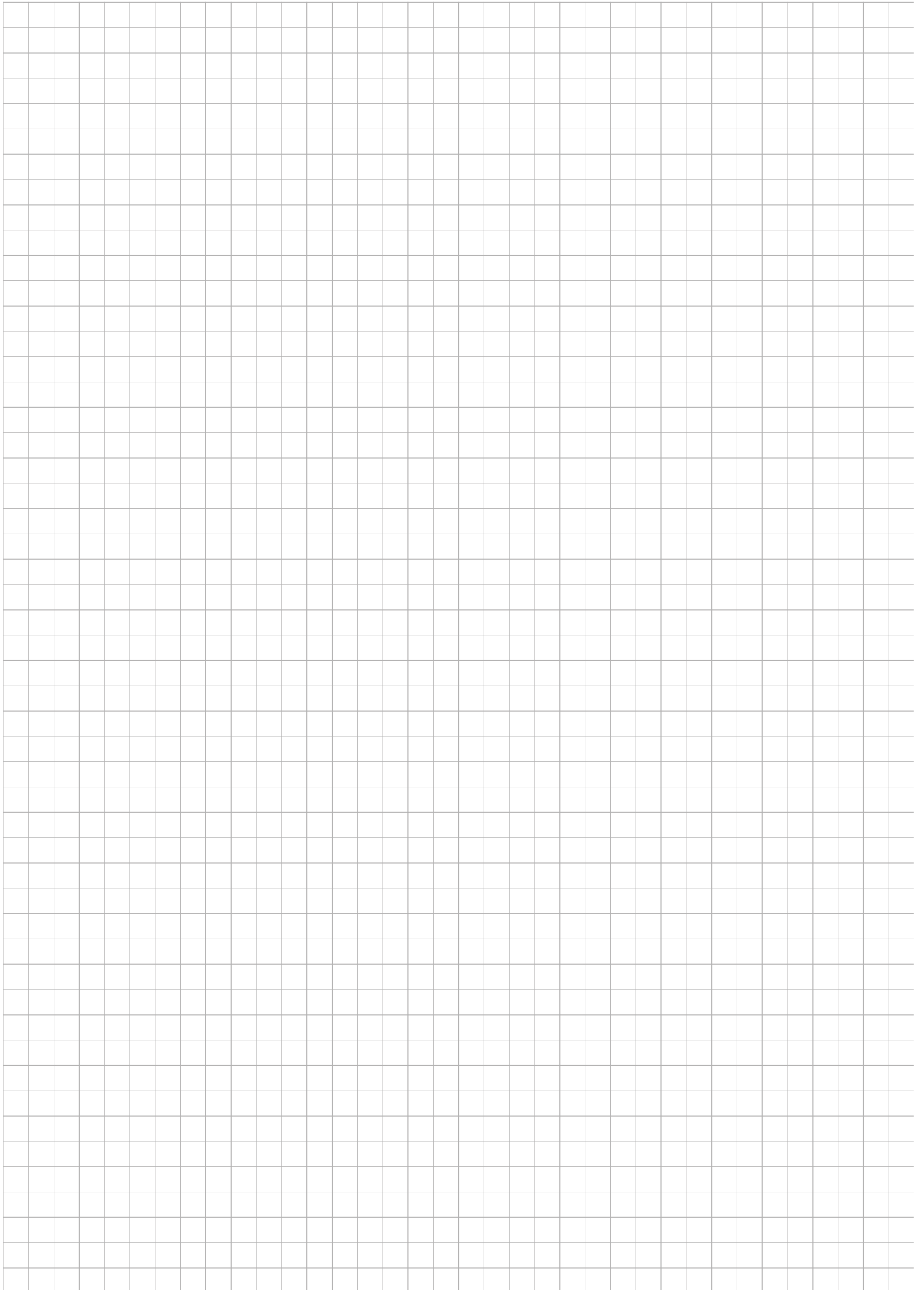

SCHULTE KATALOGPORTAL

Alle Informationen digital an einem Ort

Unser OXOMI-Katalogportal beinhaltet stets die aktuellsten Versionen unserer SCHULTE-Medien. Hier finden Sie von Katalogen und Broschüren über Montageanleitungen und verkaufsunterstützende Checklisten alles, was Sie für den erfolgreichen Verkauf unserer Produkte benötigen. Sie können das Katalogportal einfach über das Menü unserer Homepage www.schulte-lagertechnik.de oder direkt über den QR-Code unten auf dieser Seite aufrufen.



KATALOGE



PROSPEKTE



HANDBÜCHER



ANLEITUNGEN



CHECKLISTEN

**JETZT INFORMIEREN UND
DIREKT DOWNLOADEN!**



» Unsere Projektstories

Ein Auszug unserer Referenzen:



Ersatzteillager 44 - 45



Logistikzentrum 58 - 59



Reifenhotel 66 - 67



Bibliothek 160 - 161



Zentrallager 194 - 195



Kubus-Lager 262 - 263



Logistikzentrum 264 - 265



Systembühne 270 - 271

» Wir setzen Zeichen

Die Katalog-Icons und ihre Bedeutung:



10 Jahre Nachkauf-Garantie auf Fachbodenregale



In 48 Stunden versandfertig



5 Jahre Garantie auf Fachbodenregale



In 5 Tagen versandfertig



3 Jahre Garantie auf Schwerlastregale



In 2 Wochen versandfertig



Gütesiegel für Lager- und Betriebs-einrichtungen – RAL-RG 614



In 4 Wochen versandfertig



Prüfzeichen geprüfte Sicherheit



In 5-6 Wochen versandfertig



Übereinstimmungserklärung gemäß Bauregelliste A Teil 1, DIBt, Berlin



Prüfzeichen Lebensmittelecht

» Immer der richtige Ton



sendzimir-verzinkt



RAL 7035 lichtgrau



RAL 5010 enzianblau



RAL 3000 feuerrot



RAL 7001 silbergrau



RAL 2004 rein orange



blau



schwarz



RAL 6011 resedagrün

Weitere RAL-Farben auf Anfrage.



lieber.logisch.lagern

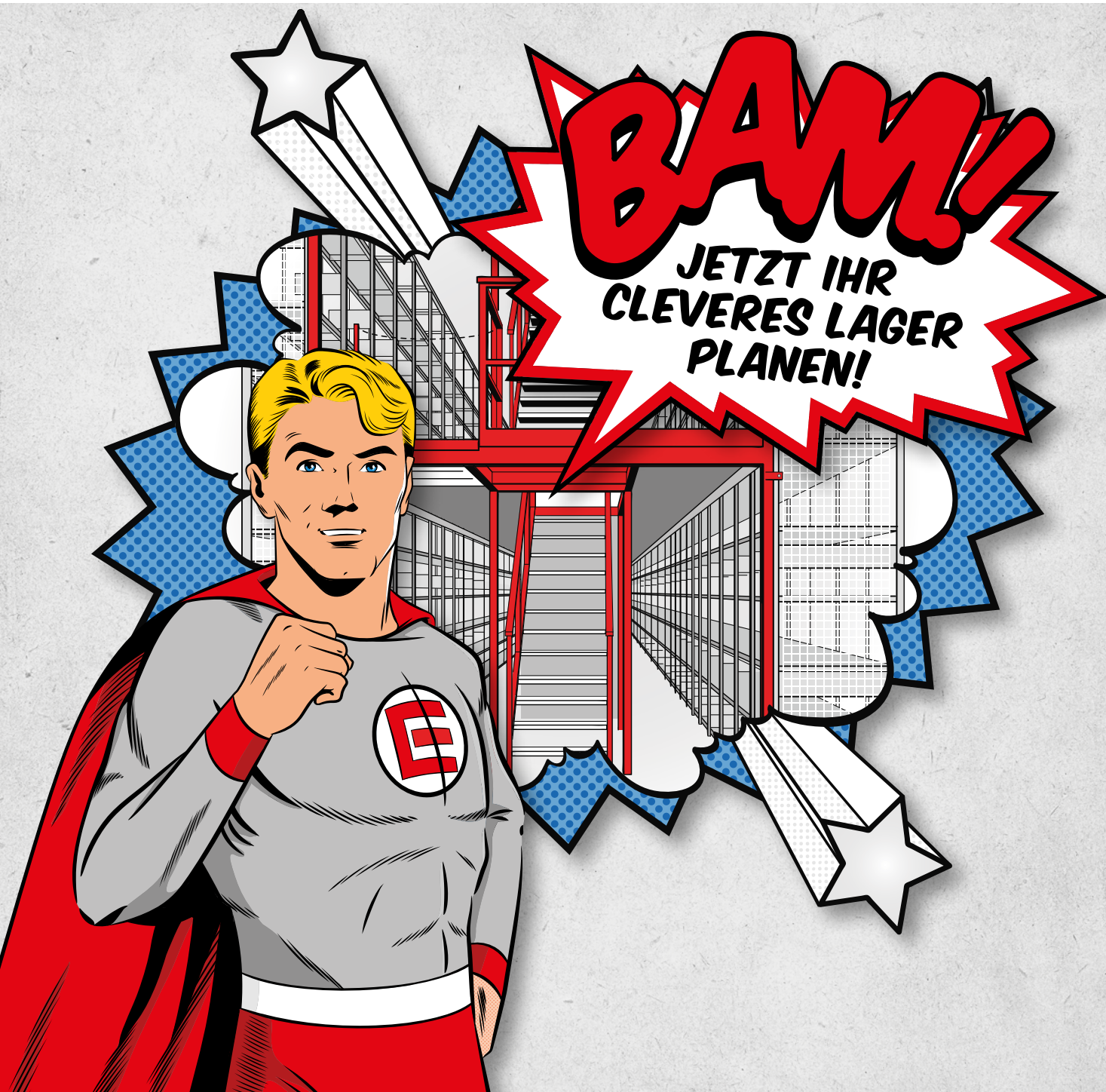

Gebrüder Schulte GmbH & Co. KG ■ Zum Dümpel 22 ■ 59846 Sundern ■ Tel. 02933 836-175 ■ Fax 02933 836-215 ■ info@schulte-lagertechnik.de ■ www.schulte-lagertechnik.de

Technische Änderungen und Irrtümer vorbehalten. Alle Preise zzgl. gesetzlicher MwSt., ab Werk, ohne Montage.
Es gelten die Allgemeinen Geschäftsbedingungen, die Sie auf unserer Homepage unter www.schulte-lagertechnik.de/de/agb einsehen können.
Dieser Katalog ist für Industrie, Handel, Handwerk und Gewerbe bestimmt.